



Preisliste 19

JANUAR 2026

Sanitärfarben



00 Weiss
20 Weiss (HyG)
AA Weiss
(DuraShield)



32 Weiss
Seidenmatt
AC Weiss
Seidenmatt
(DuraShield)



AM
Clay Terra Matt
(DuraShield)



67 Grau
Seidenmatt



13 Anthrazit Matt
AD Anthrazit Matt
(DuraShield)

Sanitärfarben zweifarbig



61 Weiss/
Anthrazit Matt

Metalloberflächen



10 Chrom



04 Bronze
Gebürstet



34 Gold Poliert



70 Edelstahl
gebürstet



46 Schwarz Matt



BD
Diamantschwarz

Glaseinleger

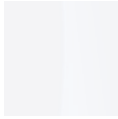

83 Weiss



82 Cubic Line



87 Flannel Grey



84 Schwarz

Quarzstein

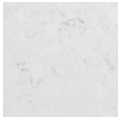

17 Weiss Struktur

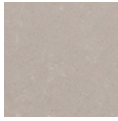

25 Sand Struktur

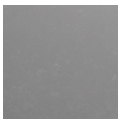

33 Grau Struktur

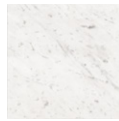

62 Cararra
Marmor



53 Travertin

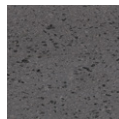

58 Lavica Stein

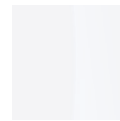

00 Weiss Glänzend

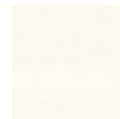

32 Weiss Matt

DuroCast® Plus

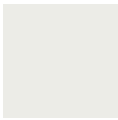

32 Weiss Matt



FG/FH
Blassgrün Matt



FI
Dunkelgrau
Matt

DuroCast® UltraResist

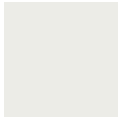

32 Weiss Matt



38 Weiss Matt



18 Beton Matt

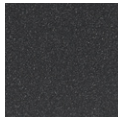

68 Anthrazit Matt



Mit den fünf Oberflächen wird ein harmonisches und durchgestyltes Bad-Ambiente ohne Kompromisse garantiert.

- 10 Chrom
- 46 Schwarz Matt
- 04 Bronze Gebürstet
- 34 Gold Poliert
- 70 Edelstahl Gebürstet

Produkte in Sonderoberfläche sind in folgenden Serien zu finden:

Beschreibung				
				
Produktbereich	Armaturen	Armaturen	Accessoires	Badmöbel
Serie	Wave	Brausen und Zubehör	Starck T	D-Neo

Beschreibung				
				
Produktbereich	Badkeramik	Wannen + Wellness	Installationssysteme	
Serie	Zubehör Keramik	Zubehör Wannen + Wellness	DuraSystem Betätigungsplatten	

Bitte informieren Sie sich über Reinigung und Pflege ihres Produkts in der Pflegeanleitung unter <https://pro.duravit.ch>.

Inhaltsverzeichnis

Allgemeine Informationen	
Index	6
Wichtige Hinweise Badkeramik	52
Wichtige Hinweise / Produktinformation SensoWash®	304
Wichtige Hinweise / Produktinformation Installationssysteme	322
Wichtige Hinweise / Produktinformation Badmöbel	352
Wichtige Hinweise / Produktinformation Badarmaturen	658
Wichtige Hinweise Wannen + Wellness	834
Produktinformation Bade- und Duschwannen	835
Produktinformation Whirlsystem	841
Bestellhinweise Badkeramik	ab 1096
Bestellhinweise und Bestellformulare Wannen + Wellness	ab 1099
Bestellhinweise und Bestellformulare Badmöbel	ab 1101
Allgemeine Geschäftsbedingungen	1104
Farbübersichten	
Oberflächen	Anfang der Preisliste
Möbeloberflächen	Ende der Preisliste

Übersicht Produktkategorien	
Barriere freie Anwendung	16
Kleines Bad	17
Aufsatzbecken	21
Einbauwaschtische	24
Wand WCs	27
Stand WCs	30
WC Sets	32
Urinale	34
WCs für SensoWash®	36
c-bonded Möbel	37
c-shaped Möbel	40
Einhebel-Waschtischmischer	42
Duschsysteme	45
Freistehende Badewannen	46
DuroCast®	47

Badkeramik	
Keramikserien	
Architec	54
Balcoon	60
Cape Cod	67
D-Code	70
D-Neo	97
DuraSquare	119
DuraStyle	131
Duravit Design Classics	153
Duravit No.1	161
Happy D.2	175
Luv	188
ME by Starck	191
Gatego Studio F. A. Porsche Collection	211
Serie 1930	225
Sivida	228
Starck 1	236
Starck 3	239
Vero	260
Vero Air	272
White Tulip	289
Zencha	294
Zubehör	296

WC Sets inkl. Sitz	
Architec	59
D-Code	93-95
D-Neo	117-118
DuraStyle	150
Duravit No.1	173
ME by Starck	207-208
Starck 3	239

SensoWash®	
SensoWash® Dusch-WC-Sitze	
SensoWash® Classic	311
SensoWash® passende WCs	
DuraStyle	312
ME by Starck	315
Starck 3	316
SensoWash® Compact Dusch-WC	
SensoWash® D-Neo	317
SensoWash® Starck f	318
Zubehör	320

Installationssysteme	
DuraSystem*	
DuraSystem* Installationselemente	330
DuraSystem* Betätigungsplatten	341
Zubehör	346

Badmöbel	
Balcoon	394
D-Code	405
D-Neo	411
DuraStyle	434
Duravit No.1	457
Happy D.2	463
Ketho	487
Ketho.2	509
L-Cube	527
Licht & Spiegel	570
Luv	581
Qatego Studio F. A. Porsche Collection	588
Sivida	602
Starck 1	612
White Tulip	615
XSquare	629
Zencha	649
Möbelsets	
Qatego Studio F. A. Porsche Collection	598
c-bonded	469-473, 546-548, 614
c-shaped	474-478, 549

Badarmaturen	
B.1	660
B.2	672
Balcoon	684
C.1	694
Circle	713
D-Neo	729
Manhattan	741
Sensor 1	756
Shower Systems	760
Thermostatarmaturen	762
Tulum by Starck	765
Wave	779
White Tulip	797
Zubehör	806

Accessoires	
D-Code	824
Karree	826
Starck T	829

Wannen + Wellness	
Bade- und Whirlwannen	
Balcoon	849
Cape Cod	852
D-Code	857
D-Neo	883
Duravit No.1	898
Happy D.2	922
Luv	942
Paiova	950
Qatego Studio F. A. Porsche Collection	962
Starck	977
White Tulip	1014
Zencha	1017
Duschwannen	
D-Code	1020
Starck Slimline	1037
Stonetto	1052
Tempano	1059
Zubehör	1073

Index

Modell Nr.	Seite	Modell Nr.	Seite	Modell Nr.	Seite	Modell Nr.	Seite
00		009918	824	030055	240	038070	189
001422	301	009919	824	030060	240	038080	190
001428	301	009920	824	030065	241	038142	190
001429	302	009921	824	030249	244	038355	287
005024	298	009922	825	030256	244	038460	287
005025	301	009923	825	030410	239	039549	164
005026	300	009924	825	030470	239	039555	165
005027	300	009925	825	030480	239	039848	217
005028	296	009926	825	030543	244	039955	217
005030	296	009927	825	030549	199, 245	04	
005031	299	009928	825	030960	241	043860	225
005036	300	009929	829	030970	241	043870	225
005037	296	009930	829	031260	242	044358	54
005038	298	009931	829	031348	243	044845	55
005040	299	009933	829	031455	270	044958	54
005043	299	009935	829	031550	270	045250	268
005044	300	009937	830	031555	270	045260	268
005051	299	009938	830	031653	156	045410	261, 262, 265
005052	298	009939	830	031758	155, 156	045412	262, 263, 265, 266
005072	320, 348	009940	831	031927	55	045450	260, 263
005075	298	009941	830	031932	56	045460	260, 264
005076	299	009942	830	031937	56	045470	260, 264
005078	298	009943	830	032542	153	045480	261, 264
005079	298	009944	830	032910	262	045550	268
005080	299	009945	831	032912	263	045560	269
005086	297	009946	831	032985	261	045748	183
005090	301	009947	829	033043	271	046340	57
005093	297	009948	829	033048	271, 287	046651	156
005094	297	009950	826	033342	153, 197	046840	56
005095	297	009951	827	033452	153, 198	046847	55
005096	297	009952	826	033754	79	047334	55
005097	297	009953	826	033849	80	047658	226
005098	297	009954	826	033856	80		
005111	300	009955	828	033955	79	06	
005112	300	009956	828	034210	72	068460	153
005113	300	009957	828	034265	70	068560	153
005503	297	009958	827	034285	71		
005504	297	009959	827	034760	155	07	
005505	297	009960	827	034812	75	070225	267
006500	296	009961	827	034960	140	070350	266
006700	296	009962	827	035555	164	070445	266, 267
006701	296	009963	828	035760	107	070536	76
006704	296	009973	826	035860	107	070545	76
006712	296	01		037260	141	070745	77
006713	296	010609	158	037337	141	070845	139
007504	302	018001	158	037456	140	070950	180
007508	302	018209	227	037462	140	071050	179
007609	302	018409	82	037555	140	071150	180
007628	302	02		037655	164	071336	139
007629	302	023309	236	037855	199	071350	139
009904	824, 827	026610	226	037950	188	071740	197
009912	824, 826	03		037960	189	071945	196
009915	825	030050	240	037970	189	072243	198
009916	824			037980	190	072343	196, 197
009917	824			038050	188		
				038060	188		

Modell Nr.	Seite	Modell Nr.	Seite	Modell Nr.	Seite	Modell Nr.	Seite
072438	285	206809	256	229310	291	234360	196
072445	284	207009	64	229315	291	234583	194
072450	284	207109	64	229410	109	234683	194
073245	128, 129			229415	108	234755	69
073745	290	21		229510	108	234880	124, 126
073845	103, 105	210809	88	229515	108	234980	124
073940	105	211509	88			235010	273, 276, 278, 279, 281
074250	103	211809	89	23		235012	274, 276, 277, 279, 282
074345	162	213409	186	231055	72	235050	272, 274, 277, 280
074350	163	215009	147	231060	73	235060	272, 275, 277, 280
074645	215	215509	147	231065	73	235070	272, 275, 278, 280
074845	77	215609	147	231155	74	235080	273, 275, 278, 281
074940	77	215659	313	231160	74	235150	286
075045	242	215909	186	231260	75	235160	286
075140	242	216909	205	231360	76	235250	285, 286
075150	242	217009	205	231460	181	235260	285, 286
075244	154, 243	218209	171	231560	181	235310	121, 123
076635	54	218309	171	231660	179	235312	121, 123
078550	225	218401	170	231665	179	235350	119, 123
079342	225	218409	170	231810	176, 178	235360	119, 123
				231812	176, 178	235380	119, 123
08		22		231860	175, 177	235460	129
082135	258	220009	247	231865	175, 177	235560	130
082335	160	220109	251	231880	175, 177	235650	126, 128
082336	159	220209	251	231955	133	235660	126, 128
082725	258	220309	255	231960	133	235940	182
082830	96	220609	253	231965	135	235960	182
082930	96	221009	84	232010	131	236050	180
083432	238	221109	84	232012	133	236060	181
083532	238	221509	253	232065	131	236112	192, 193
084737	159	222109	185	232080	131	236243	290
085035	160	222209	185	232580	135	236310	289
085135	159	222509	247	232680	135	236375	290
089350	156	222609	249	232840	67	236550	290
089360	156	222659	316	232843	67	236655	100
		222709	253	232848	68	236660	100
10		222809	86	232965	138	236665	100
100107	299	222809	86	233065	138	236710	98, 101
100691	320, 350	223010	246	233065	138	236712	98
100725	320	223015	246	233555	193	236760	97
100729	320, 348	223715	81	233560	193	236765	97
100730	320, 350	223810	81	233565	194	236780	97, 101
100731	320, 350	224110	81	233610	192	236860	282, 283
		225715	80	233612	192	236980	103
20		225815	184	233613	195	237080	101
200109	293	226310	221	233653	191	237140	105
200209	114	226315	221	233663	191	237260	106
200309	114	227915	166	233683	191	237342	294
200509	205	228015	246	233755	137	237355	295
200909	170	228215	142	233763	137	237442	294
202009	223	228310	142	233778	138	237455	294
202109	223	228410	142	233813	137		
203601	89	228615	142	233950	68		
203609	89	228715	142	234043	67		
203709	88	228815	200	234046	68		
206009	91	228910	200	234263	195		
		229015	200	234283	195		

Index

Modell Nr.	Seite	Modell Nr.	Seite	Modell Nr.	Seite	Modell Nr.	Seite
237510	162	252859	315			458709	117
237555	161	252909	201	27		458809	117
237560	161	252959	315	270250	289		
237565	161	253009	204	270350	289	49	
237580	162	253115	57	272310	81	490309	94
238210	212, 214	253509	82	272315	80	490709	207
238212	212, 214	253609	143	272415	200		
238250	211, 213	253709	144	272610	62	52	
238260	211, 213	253759	312	272615	62	522048	155
238280	211, 213	253809	143	272715	80		
238350	216	253909	145			61	
238360	216	254209	144	28		613000	311
238450	216	254259	312	280430	151	613200	311
238460	216	254609	58	280431	151, 152		
238550	215	255109	143	280631	151, 152	65	
238560	215	255209	144	280830	152	650000	318
239655	217	255609	222	280930	209	650001	318
239740	106	255909	145	280931	209, 210	650002	319
239760	106	256209	167	281230	209	654000	317
239855	72	257009	82	281430	210		
239860	73	257209	58	281830	174	69	
239865	74	257409	167	281930	174	695100	297
239910	71	257509	167			695800	301
239960	70	257609	292	29			
239965	70	257709	110	290309	83	70	
239980	71	257809	110	290609	63	700050	1001
		257909	204	290709	201	700052	1003
		258309	222			700095	857
24		258409	203	40		700096	859
240012	75	258709	110	403709	95	700097	863
240255	78	258809	112			700098	865
240355	79			41		700099	869
240945	61	26		418409	173	700100	871
241055	61	265000	228			700101	875
241155	60	265001	228	42		700137	879
241160	60	265002	229	420009	257	700138	881
241165	60	265003	229	422509	257	700212	950
241210	60	265004	229			700213	952
241213	61	265005	228	45		700214	954
241260	60	266000	231	451309	94	700215	956
241280	60	266001	230	451409	95	700216	958
		266002	230	451509	94	700217	960
25		266003	230	452709	257	700308	922
251109	157	268012	232	452909	208	700309	924
251209	169	268013	232	453009	207	700310	926
251309	83	268014	232	453509	93	700311	928
251409	84	268015	233	453519	93	700312	930
251509	86	268016	233	455109	150	700313	932
251709	203	268017	233	455209	150	700314	934
251809	201	268018	234	456209	173	700316	936
251909	249	268019	234	457009	93	700317	938
252009	251	268020	234	457209	59	700318	940
252209	249	268021	235	457509	173	700330	856
252259	316	268022	235	457709	118	700331	977
252509	288	268023	235	457809	117	700332	980
252709	247			457909	208	700333	983
252809	203						

Modell Nr.	Seite	Modell Nr.	Seite	Modell Nr.	Seite	Modell Nr.	Seite
700334	986	700679	851	720171	1058	760095	857
700335	989	700911	976	720187	1059	760096	859
700336	992			720188	1060	760097	863
700337	995	72		720189	1062	760098	865
700338	998	720093	1022	720190	1065	760099	869
700339	1005	720094	1025	720191	1059	760100	871
700340	1008	720095	1028	720192	1060	760101	875
700341	1011	720096	1034	720193	1061	760137	879
700362	852	720097	1024	720194	1061	760138	881
700363	853	720098	1026	720195	1062	760212	950
700364	854	720099	1030	720196	1063	760213	952
700431	942	720100	1034	720197	1063	760214	954
700432	944	720101	1020	720198	1064	760215	956
700433	946	720102	1021	720199	1064	760216	958
700434	949	720103	1024	720200	1065	760217	960
700459	855	720104	1020	720201	1066	760308	922
700461	948	720105	1021	720202	1066	760309	924
700462	1018	720106	1023	720203	1067	760310	926
700463	1019	720107	1023	720204	1067	760311	928
700464	1017	720108	1022	720205	1068	760312	930
700468	1014	720113	1025	720206	1068	760313	932
700469	1015	720114	1037	720207	1069	760314	934
700470	1016	720115	1038	720208	1069	760316	936
700471	883	720116	1040	720209	1070	760317	938
700472	885	720117	1037	720210	1070	760318	940
700475	891	720118	1038	720211	1071	760330	856
700476	893	720119	1039	720212	1071	760331	977
700477	895	720120	1039	720213	1072	760332	980
700478	887	720121	1040	720217	1056	760333	983
700479	889	720122	1041	720218	1058	760334	986
700486	896	720123	1041	720235	1042	760335	989
700487	898	720124	1043	720236	1044	760336	992
700488	900	720125	1043	720237	1046	760337	995
700489	902	720126	1044	720238	1048	760338	998
700490	904	720127	1045	720239	1049	760339	1005
700491	906	720128	1045	720240	1050	760340	1008
700492	908	720129	1047	720242	1042	760341	1011
700504	910	720130	1047	720243	1046	760362	852
700505	912	720131	1048	720255	1026	760363	853
700506	914	720132	1049	720256	1027	760364	854
700507	916	720133	1050	720257	1027	760431	942
700508	918	720134	1051	720258	1028	760432	944
700509	920	720145	1052	720259	1029	760433	946
700609	962	720146	1052	720260	1029	760462	1018
700610	964	720147	1053	720261	1030	760463	1019
700611	966	720148	1054	720262	1031	760471	883
700612	968	720149	1055	720263	1031	760472	885
700613	970	720150	1057	720264	1033	760475	891
700614	972	720163	1032	720265	1033	760476	893
700615	974	720164	1032	720266	1035	760478	887
700669	861	720165	1036	720267	1035	760479	889
700670	867	720166	1053	720268	1036	760487	898
700671	873	720167	1054			760488	900
700672	877	720168	1055	76		760489	902
700677	849	720169	1056	760050	1001	760490	904
700678	850	720170	1057	760052	1003	760491	906

Index

Modell Nr.	Seite	Modell Nr.	Seite	Modell Nr.	Seite	Modell Nr.	Seite
760492	908	791113	1087	792218	1073	BA5012	398
760504	910	791205	1077	792219	1078	BA5013	399
760505	912	791206	1079	792803	1092	BA5014	399
760506	914	791226	1082	792804	1083	BA5017	400
760507	916	791227	1081	792805	1092	BA5018	401
760508	918	791228	1081			BA5022	398
760509	920	791229	1081	85		BA5023	399
760609	962	791230	1082	850000	259	BA5024	399
760610	964	791231	1082			BA5025	400
760611	966	791243	1083	89		BA5026	400
760612	968	791252	1079	899025	301	BA5027	400
760613	970	791260	1083			BA5028	401
760614	972	791275	1081	B1		BA5032	398
760615	974	791283	1083	B11010	660	BA5033	399
760669	861	791287	1075	B11013	661	BA5034	399
760670	867	791369	1092	B11020	662	BA5037	400
760671	873	791372	1092	B11023	663	BA5038	401
760672	877	791373	1087	B12400	664	BA5042	398
760911	976	791374	1087	B14210	666	BA5043	399
		791375	1088	B14230	664	BA5044	399
79		791376	1088	B14300	665	BA5045	400
790001	1093	791377	1087	B15210	669	BA5046	400
790009	1093	791378	1087	B15230	667	BA5047	400
790010	1093	791379	1088	B15300	668	BA5048	401
790100	1084	791380	1088			BA5057	398
790101	1084	791381	1088	B2		BA5058	398
790102	1084	791382	1088	B21010	672	BA5067	398
790103	1092	791383	1089	B21013	673	BA5068	398
790105	1084	791384	1089	B21020	674	BA5210	692
790126	1092	791385	1089	B21023	675	BA5230	690
790128	1084	791386	1089	B22400	676	BA5250	691
790173	1084	791387	1089	B24210	678	BA9039	402
790182	1082	791388	1089	B24230	676	BA9049	402
790225	1075	791389	1090	B24300	677	BA9056	401
790226	1075	791390	1090	B25210	681	BA9057	401
790227	1076	791391	1090	B25230	679	BA9058	402
790263	1083	791392	1090	B25300	680	BA9059	402
790269	1083	791393	1090			BA9060	402
790301	1093	791394	1090	BA		BA9061	403
790592	1093	791395	1091	BA1013	684	BA9062	403
790598	1093	791396	1091	BA1023	685	BA9063	401
790650	1093	791397	1091	BA1043	686	BA9064	401
790850	1092	791398	1091	BA1070	686	BA9065	402
791100	1085	791399	1091	BA1100	687	BA9066	402
791101	1085	791882	1084	BA1302	404	BA9067	402
791102	1085	792200	1073	BA2400	688	BA9068	403
791103	1085	792201	1076	BA4210	689	BA9069	403
791104	1085	792202	1073	BA4230	689		
791105	1085	792203	1077	BA4722	396	C1	
791106	1086	792206	1074	BA4723	396	C11010	694
791107	1086	792207	1080	BA4724	397	C11013	695
791108	1086	792208	1074	BA4725	397	C11020	696
791109	1086	792209	1080	BA4726	396	C11023	697
791110	1086	792210	1075	BA4727	396	C11030	698
791111	1086	792216	1073	BA4728	397	C11033	699
791112	1087	792217	1078	BA4729	397	C11040	699, 700

Modell Nr.	Seite	Modell Nr.	Seite	Modell Nr.	Seite	Modell Nr.	Seite
C11043	700	DC7077	409	DE4362	420	DS5302	447
C11070	701	DC7078	409	DE4363	421	DS5303	447
C12400	702	DC7079	410	DE4364	422	DS5304	448
C14210	705, 706	DC7105	410	DE4365	422	DS5305	446
C14230	703	DC7106	410	DE4366	420	DS5306	446
C14300	704	DC7107	410	DE4367	421	DS5307	447
C15210	709, 710	DC7108	410	DE4368	419	DS5308	447
C15230	707			DE4369	420	DS5309	448
C15240	710, 803	DE		DE4370	424	DS5310	450
C15250	708	DE1010	729	DE4371	425	DS5311	450
C15300	707	DE1011	730	DE4372	425	DS5312	451
CE		DE1020	731	DE4373	426	DS5313	451
CE1010	713	DE1021	732	DE4374	426	DS5314	452
CE1011	714	DE1030	733	DE4375	427	DS5315	450
CE1012	715	DE1318	433	DE4391	417	DS5316	450
CE1020	716	DE1328	433	DE4918	427	DS5317	451
CE1021	717	DE2400	734	DE4919	428	DS5318	451
CE1022	718	DE4210	735	DE4928	427	DS5319	452
CE1030	719	DE4217	423	DE4929	429	DS5399	453
CE1060	720	DE4218	423	DE4938	427	DS6303	439
CE1070	719	DE4219	423	DE4939	428	DS6379	439
CE1080	720	DE4229	424	DE4947	428	DS6380	440
CE2400	721	DE4230	734	DE4948	429	DS6381	441
CE4210	722, 723, 725	DE4248	414	DE4949	430	DS6382	442
CE4230	721	DE4249	414	DE4950	430	DS6383	437
CE5210	725, 726	DE4254	415	DE4958	427	DS6384	437
CE5230	724	DE4255	415	DE4959	429	DS6385	438
CE5240	726	DE4256	417	DE4967	428	DS6386	438
CE5260	724	DE4257	416	DE4968	429	DS6393	441
D4		DE4258	416	DE4969	430	DS6394	441
D48001	218	DE4259	418	DE4970	430	DS6395	442
D48002	218	DE4260	418	DE5210	738	DS6398	443
D48003	218	DE4261	419	DE5230	736	DS6399	440
D48004	219	DE4262	420	DE5250	737	DS6403	439
D48005	219	DE4263	421	DS		DS6479	439
D48006	219	DE4264	421	DS100C	445	DS6480	440
D48007	220	DE4265	422	DS101C	445	DS6481	441
D48008	220	DE4268	418	DS102C	449	DS6482	442
D48009	220	DE4269	419	DS102C	449	DS6483	437
DC		DE4270	423	DS103C	449	DS6484	437
DC1338	410	DE4271	424	DS104C	445	DS6485	438
DC4665	407	DE4272	425	DS105C	445	DS6486	438
DC4666	407	DE4273	425	DS106C	449	DS6495	442
DC4667	408	DE4274	426	DS107C	449	DS6498	443
DC4668	408	DE4275	426	DS828C	444	DS6499	440
DC4669	409	DE4291	417	DS829C	444	DS8270	452
DC4670	407	DE4329	424	DS1218	455	DS8271	452
DC4671	407	DE4350	414	DS1219	455	DS8272	452
DC4672	408	DE4354	415	DS1228	456	DS8273	452
DC4673	408	DE4355	415	DS1229	456	DS9881	456
DC4674	409	DE4356	417	DS1238	455	DS9882	456
DC7075	409	DE4357	416	DS1239	455	DS9883	456
DC7076	409	DE4358	416	DS1248	456	DS9884	456
		DE4359	414	DS1249	456	GK	
		DE4360	418	DS5300	446	GK0900	821
		DE4361	419	DS5301	446		

Index

Modell Nr.	Seite	Modell Nr.	Seite	Modell Nr.	Seite	Modell Nr.	Seite
GK1900	821, 822	HP4943	482	K25255	515	KT6444	491
GK5900	822	HP4944	482	K25256	516	KT6452	492
		HP4946	483	K25261	514	KT6453	493
		HP4960	479	K25262	515	KT6624	499
HP		HP4961	481	K25263	516	KT6629	498
HP0300	486	HP4962	482	K25264	517	KT6630	498
HP031B	478	HP4963	483	K25265	518	KT6635	498
HP031E	480	HP4964	483	K25266	518	KT6636	499
HP031H	480	HP4971	481	K25267	516	KT6637	500
HP031K	480	HP4972	482	K25268	517	KT6638	501
HP032H	480	HP4973	483	K25273	519	KT6639	502
HP032K	480	HP4974	484	K25274	519	KT6640	500
HP1260	486	HP7480	485	K25275	520	KT6641	501
HP1261	486	HP7481	485	K25276	520	KT6642	502
HP4340	474	HP7485	485	K25277	520	KT6643	496
HP4344	474	HP7486	485	K25278	520	KT6644	496
HP4345	474	HP7487	485	K25279	521	KT6645	497
HP4347	474			K25280	511	KT6647	489
HP4348	475	K2		K25281	511	KT6648	490
HP4349	475	K21208	525	K25282	512	KT6649	490
HP4379	475	K21319	526	K25283	512	KT6650	489
HP4384	467	K21329	526	K25284	513	KT6654	503
HP4385	467	K24885	522	K25285	513	KT6655	504
HP4386	467	K24886	522	K25286	513	KT6656	505
HP4387	467	K24887	523	K27070	506, 524	KT6657	505
HP4388	468	K24888	523	K27071	506, 524	KT6663	496
HP4389	468	K24889	524	K27072	506, 524	KT6664	496
HP4633	469	K24895	522	K27073	506, 524	KT6665	497
HP4634	469	K24896	522	K27074	506, 525	KT6667	489
HP4635	469	K24897	523	K27135	506, 525	KT6668	490
HP4637	469	K24898	523	K27136	506, 525	KT6669	490
HP4638	470	K24899	524	K27137	506, 525	KT6670	489
HP4639	470	K25055	514	K27138	506, 525	KT6684	499
HP4640	470	K25056	515			KT6685	498
HP4735	470	K25060	514	KT		KT6686	499
HP4737	471	K25061	514	KT1255	507	KT6687	500
HP4738	471	K25062	515	KT1257	507	KT6688	501
HP4739	472	K25063	516	KT1265	508	KT6689	502
HP4740	471	K25064	517	KT1266	507	KT6690	500
HP4742	471	K25065	517	KT1267	507	KT6691	501
HP4743	472	K25066	518	KT2530	507	KT6692	502
HP4744	472	K25070	519	KT2537	507	KT6694	503
HP4759	472	K25071	519	KT6404	491	KT6695	504
HP4764	473	K25072	519	KT6417	491	KT6696	505
HP4835	475	K25073	519	KT6418	492	KT6697	505
HP4837	476	K25074	519	KT6419	493	KT6754	503
HP4838	476	K25075	519	KT6420	493	KT6755	504
HP4839	477	K25076	520	KT6421	494	KT6756	505
HP4840	476	K25077	520	KT6422	491	KT6757	505
HP4842	476	K25078	520	KT6423	492	KT6794	503
HP4843	477	K25079	520	KT6428	492	KT6795	504
HP4844	477	K25080	511	KT6429	493	KT6796	505
HP4849	477	K25081	511	KT6430	494	KT6797	505
HP4854	478	K25082	512	KT6431	494		
HP4940	479	K25083	512	KT6432	494	LC	
HP4941	481	K25084	513	KT6433	495	LC100C	553
HP4942	481						







Modell Nr.	Seite	Modell Nr.	Seite	Modell Nr.	Seite	Modell Nr.	Seite
LC101C	553	LC5831	561	LC6293	541	LM7815	403, 576
LC102C	557	LC5832	561	LC6625	533	LM7816	403, 576
LC103C	557	LC5833	561	LC6626	535	LM7817	404, 576
LC104C	553	LC5834	562	LC6627	536	LM7818	404, 576
LC105C	553	LC5835	561	LC6628	537	LM7819	404, 576
LC106C	557	LC5836	561	LC6671	532	LM7820	432, 454, 577
LC107C	557	LC5837	561	LC6673	532	LM7821	432, 454, 577
LC1167	566	LC5838	561	LC6674	534	LM7822	432, 454, 577
LC1168	566	LC5839	562	LC6916	546	LM7823	432, 454, 577
LC1169	566	LC5854	562	LC6917	546	LM7824	577
LC1170	568	LC5859	562	LC6918	547	LM7825	576
LC1171	568	LC5899	562	LC6919	548	LM7826	576
LC1177	566	LC6118	531	LC6926	546	LM7827	576
LC1178	567	LC6119	542	LC6927	547	LM7828	576
LC1179	567	LC6140	533	LC6928	547	LM7829	576
LC1180	568	LC6141	534	LC6929	548	LM7830	578
LC1181	568	LC6142	536	LC6936	546	LM7831	578
LC1189	567	LC6143	537	LC6937	547	LM7832	578
LC1190	567	LC6156	532	LC6938	548	LM7833	579
LC1191	569	LC6157	533	LC6939	548	LM7834	430, 453, 572
LC1200	566	LC6164	539	LC6948	549	LM7835	430, 453, 572
LC1201	566	LC6165	539	LC6949	549	LM7836	431, 453, 572
LC1205	566	LC6166	540	LC6950	549	LM7837	431, 453, 572
LC1206	566	LC6174	541	LC6951	549	LM7838	431, 453, 572
LC4870	551	LC6175	542	LC6952	549	LM7839	431, 453, 572
LC4871	552	LC6176	543	LC6953	549	LM7840	579
LC4872	552	LC6177	543	LC6954	549	LM7841	579
LC4873	552	LC6178	544	LC7375	563	LM7842	580
LC4874	551	LC6179	544	LC7376	563	LM7843	580
LC4875	551	LC6191	535	LC7379	563	LM7844	431, 453, 573
LC4876	550	LC6192	536	LC7380	563	LM7845	573
LC4877	551	LC6218	531	LC7381	563	LM7846	573
LC4880	550	LC6219	542	LC7382	563	LM7847	573
LC4881	550	LC6240	533	LC7383	563	LM7848	573
LC4882	550	LC6241	534	LC7384	563	LM7849	573
LC5800	554	LC6242	536	LC7385	563	LM7850	573
LC5801	554	LC6243	537	LC7386	563	LM7851	430, 572
LC5802	555	LC6245	541	LC7387	563	LM7853	430, 572
LC5803	555	LC6246	541	LC7388	563	LM7854	433, 455, 578
LC5804	556	LC6256	532	LC7550	564	LM7855	573
LC5805	554	LC6257	534	LC7551	564	LM7856	573
LC5806	554	LC6258	537	LC7552	564	LM7857	573
LC5807	555	LC6259	538	LC7553	564	LM7858	573
LC5808	555	LC6264	539	LC7650	565	LM7859	573
LC5809	556	LC6265	539	LC7651	565	LM7860	574
LC5810	558	LC6266	540	LC7652	565	LM7861	403, 572
LC5811	558	LC6272	531	LC7653	565	LM7863	403, 572
LC5812	559	LC6273	531			LM7864	579
LC5813	559	LC6274	542	LM		LM7865	574
LC5814	560	LC6275	543	LM7805	575	LM7866	574
LC5815	558	LC6276	543	LM7806	575	LM7867	574
LC5816	558	LC6277	544	LM7807	575	LM7868	574
LC5817	559	LC6278	544	LM7808	575	LM7869	574
LC5818	559	LC6279	545	LM7809	575	LM7870	574
LC5819	560	LC6291	535	LM7810	576	LM7871	572
LC5830	561	LC6292	535	LM7814	404, 576	LM7873	572





Index







Modell Nr.	Seite	Modell Nr.	Seite	Modell Nr.	Seite	Modell Nr.	Seite
LM7874	580	MH5210	752, 753	QA4802	596	SV7433	610
LM7875	574	MH5240	753	QA4803	596	SV7434	611
LM7876	574	MH5250	751	QA4804	597	SV7435	611
LM7877	574			QA4805	597		
LM7878	574	N1		QA4806	597	T0	
LM7879	574	N11308	462	QA4807	597	T00158	821
LM7880	575	N14266	459	QA4808	597	T00159	821
LM7885	575	N14267	459	QA7080	600		
LM7886	575	N14280	459	QA7081	600	T5	
LM7887	575	N14281	460	QA7082	600	T53814	821
LM7888	575	N14282	460	QA7083	600		
LM7889	575	N14283	461	QA7084	600	TH	
LM7890	575	N14290	461	QA7150	601		670, 671, 682,
		N14380	459	QA7151	601		683, 693, 711,
		N14381	460	QA7152	601		712, 727, 728,
		N14382	460	QA7153	601		739, 740, 754,
LU							755, 762, 763,
LU9460	583						764, 775, 776,
LU9461	585			S1			777, 778, 795,
LU9462	586			S19512	614		796, 804, 805
LU9463	586			S19513	614		
LU9464	584			S19514	614		727, 739, 762,
LU9465	583			S19515	614		775, 795
LU9466	585					TH4200	
LU9467	586						
LU9468	586			SE		TH4220	
LU9469	584	QA		SE1090	756, 757		
LU9560	583	QA1345	601	SE1094	758, 759	TH4280	760
LU9561	585	QA1346	601			TH4380	760
LU9562	586	QA4076	591			TH4382	761
LU9563	586	QA4077	591			TH5220	764
LU9564	584	QA4393	591				
LU9565	583	QA4394	591	SV		TU	
LU9566	585	QA4395	592	SV1370	611	TU1010	765
LU9567	586	QA4396	592	SV4642	604	TU1011	766
LU9568	586	QA4690	598	SV4643	604	TU1020	767
LU9569	584	QA4691	598	SV4644	604	TU1021	768
LU9657	587	QA4692	598	SV4645	604	TU1040	769
LU9658	587	QA4693	598	SV4646	605	TU1070	769
LU9659	587	QA4694	598	SV4647	605	TU2400	770
LU9660	587	QA4695	598	SV4649	606	TU4210	771
LU9667	587	QA4699	596	SV4650	606	TU4230	771
LU9668	587	QA4730	593	SV4651	606	TU5210	774
LU9669	587	QA4731	593	SV4652	606	TU5230	772
LU9670	587	QA4732	593	SV4653	607	TU5240	774
		QA4765	593	SV4654	607	TU5250	773
		QA4766	594	SV4655	607		
		QA4767	594	SV4656	607	UV	
		QA4777	594	SV4657	608	UV0600	812, 813
MH		QA4778	594	SV4658	608	UV0610	816
MH1010	741	QA4779	595	SV4659	608	UV0620	818
MH1011	742	QA4785	599	SV4660	608	UV0630	819, 820
MH1012	743	QA4786	599	SV4661	609	UV0640	806
MH1020	744	QA4787	599	SV7420	610	UV0642	806
MH1021	745	QA4788	599	SV7421	610	UV0650	807, 808
MH1022	746	QA4795	599	SV7422	610	UV0652	807, 808
MH1040	747	QA4796	599	SV7423	610	UV0660	809, 810
MH1070	747	QA4797	599	SV7424	610	UV0662	809
MH1080	748	QA4800	596	SV7425	610	UV0670	817, 818
MH2400	748	QA4801	596	SV7430	610	UV0680	814
MH4210	749, 750, 752			SV7431	610	UV0682	815
				SV7432	610	UV0712	819
						UV0752	811

Modell Nr.	Seite	Modell Nr.	Seite	Modell Nr.	Seite	Modell Nr.	Seite
UV0762	820	WT1040	798	WT7061	628	XS4924	645
		WT1070	799	WT7062	628	XS4925	644
WA		WT1322	628	WT7063	628	XS4926	644
WA1010	779	WT1323	628			XS4927	645
WA1011	780	WT1332	628	XS		XS7010	646
WA1012	781	WT1333	628	XS060D	638	XS7011	646
WA1020	782	WT2400	800	XS060E	638	XS7012	646
WA1021	783	WT4210	801	XS060F	639	XS7013	646
WA1022	784	WT4239	618	XS060G	639	XS7014	646
WA1040	785	WT4240	618	XS060H	640	XS7015	646
WA1060	786	WT4241	618	XS061D	638	XS7016	646
WA1070	785	WT4242	619	XS061E	638	XS7017	646
WA1080	787	WT4250	618	XS061F	639	XS7111	647
WA2400	788	WT4251	619	XS061G	640	XS7112	647
WA4210	789, 790, 793	WT4252	620	XS061H	641	XS7113	647
WA4230	789	WT4341	619	XS063G	639	XS7114	647
WA5210	793, 794	WT4342	620	XS063H	640		
WA5230	791	WT4351	619	XS064G	640	ZE	
WA5240	794	WT4352	620	XS064H	641	ZE1210	656
WA5250	792	WT4540	620	XS1303	648	ZE1350	656
WA5260	791	WT4541	621	XS1304	648	ZE1351	656
		WT4543	621	XS1313	648	ZE1352	656
WD		WT4544	621	XS1314	648	ZE1353	656
WD1011	337	WT4546	621	XS4060	632	ZE4810	651
WD1013	335	WT4547	621	XS4160	632	ZE4811	651
WD1014	335	WT4864	626	XS4161	633	ZE4812	652
WD1015	339	WT4865	626	XS4162	633	ZE4813	652
WD1016	331	WT4867	627	XS4163	634	ZE4814	655
WD1017	331	WT4868	627	XS4164	634	ZE4815	655
WD1018	333	WT4890	626	XS4165	635	ZE4816	653
WD1019	333	WT4891	626	XS4166	636	ZE4817	653
WD1020	337	WT4975	622	XS4167	632	ZE4818	652
WD1029	330	WT4976	623	XS4168	633	ZE4819	652
WD1040	330	WT4977	624	XS4169	633	ZE4820	651
WD3003	340	WT4978	624	XS4170	635	ZE4821	651
WD3004	340	WT4980	622	XS4171	635	ZE4822	653
WD5001	341	WT4981	623	XS4172	636	ZE4823	653
WD5002	341	WT4982	624	XS4173	637	ZE4824	655
WD5003	343	WT4983	624	XS4174	637	ZE4825	655
WD5004	344	WT4985	622	XS4175	637	ZE4826	654
WD5005	344	WT4986	623	XS4176	636	ZE4827	654
WD5006	345	WT4987	625	XS4177	636	ZE4828	654
WD5007	345	WT4988	625	XS4305	632	ZE4829	654
WD5009	342	WT4990	622	XS4306	635	ZE7055	656
WD5010	343	WT4991	623	XS4910	642	ZE7056	656
WD5012	342	WT4992	625	XS4911	642	ZE7065	656
WD6001	346	WT4993	625	XS4912	643	ZE7066	656
WD6010	349	WT4995	627	XS4913	643		
WD6012	347	WT4996	627	XS4914	645		
WD6015	348	WT5210	803	XS4915	643		
WD6016	349	WT5250	802	XS4916	644		
		WT7050	627	XS4917	645		
		WT7051	627	XS4920	642		
WT		WT7052	627	XS4921	642		
WT1010	797	WT7053	627	XS4922	643		
WT1020	797	WT7060	614, 628	XS4923	644		
WT1030	798						





Barriere freie Anwendung

Barriere freie Anwendung				
				
Produkttyp	Waschtisch Vital Med 	Waschtisch Vital 	Waschtisch Vital Med 	Waschtisch Vital 
Serie	Architec	D-Code	D-Code	DuraStyle
Breite x Tiefe	575 x 520 mm	600 x 555 mm	600 x 555 mm	650 x 570 mm
Modell Nr.	044358	231260	231360	232965
siehe Seite	s. 54	s. 75	s. 76	s. 138



Barriere freie Anwendung				
				
Produkttyp	Waschtisch Vital Med 	Waschtisch Vital 	Waschtisch Vital Med 	Waschtisch Vital 
Serie	DuraStyle	Starck 3	Starck 3	Starck 3
Breite x Tiefe	650 x 570 mm	600 x 545 mm	600 x 545 mm	700 x 545 mm
Modell Nr.	233065	030960	031260	030970
siehe Seite	s. 138	s. 241	s. 242	s. 241

Barriere freie Anwendung				
				
Produkttyp	Wand WC Vital 	Wand WC Vital 	Wand WC Vital 	
Serie	D-Code	DuraStyle	Starck 3	
Breite x Tiefe	360 x 700 mm	370 x 700 mm	370 x 700 mm	
Modell Nr.	222809	255909	220309	
siehe Seite	s. 86	s. 145	s. 255	

Kleines Bad				
				
Produkttyp	Handwaschbecken	Eck-Handwaschbecken	Handwaschbecken	Handwaschbecken
Serie	Architec	Architec	D-Code	D-Code
Breite x Tiefe	360 x 380 mm	635 x 540 mm	360 x 270 mm	400 x 220 mm
Modell Nr.	076635	044845	070536	074940
siehe Seite	s. 54	s. 55	s. 76	s. 77





Kleines Bad				
				
Produkttyp	Handwaschbecken	Handwaschbecken Med	Handwaschbecken	Handwaschbecken
Serie	D-Code	D-Code	D-Code	D-Neo
Breite x Tiefe	450 x 340 mm	450 x 340 mm	450 x 335 mm	400 x 220 mm
Modell Nr.	070545	070745	074845	073940
siehe Seite	s. 76	s. 77	s. 77	s. 105

Kleines Bad				
				
Produkttyp	Handwaschbecken	Handwaschbecken	Handwaschbecken	Handwaschbecken
Serie	D-Neo	D-Neo	DuraSquare	DuraStyle
Breite x Tiefe	450 x 335 mm	500 x 400 mm	450 x 350 mm	360 x 220 mm
Modell Nr.	073845	074250	073245	071336
siehe Seite	s. 103	s. 103	s. 128	s. 139

Kleines Bad				
				
Produkttyp	Handwaschbecken	Handwaschbecken	Handwaschbecken	Handwaschbecken
Serie	DuraStyle	DuraStyle	Duravit No.1	Duravit No.1
Breite x Tiefe	450 x 335 mm	500 x 220 mm	450 x 350 mm	500 x 400 mm
Modell Nr.	070845	071350	074345	074350
siehe Seite	s. 139	s. 139	s. 162	s. 163





Kleines Bad				
				
Produkttyp	Handwaschbecken	Handwaschbecken	Handwaschbecken	Handwaschbecken
Serie	Happy D.2	Happy D.2	Happy D.2	ME by Starck
Breite x Tiefe	500 x 360 mm	500 x 360 mm	500 x 220 mm	400 x 220 mm
Modell Nr.	070950	071050	071150	071740
siehe Seite	s. 180	s. 179	s. 180	s. 197

Kleines Bad





Kleines Bad				
				
Produkttyp	Handwaschbecken	Handwaschbecken	Eck-Handwaschbecken	Handwaschbecken
Serie	ME by Starck	ME by Starck	ME by Starck	Gatego Studio F. A. Porsche Collection
Breite x Tiefe	430 x 300 mm	450 x 320 mm	435 x 380 mm	450 x 350 mm
Modell Nr.	072343	071945	072243	074645
siehe Seite	s. 196	s. 196	s. 198	s. 215





Kleines Bad				
				
Produkttyp	Handwaschbecken	Eck-Handwaschbecken	Handwaschbecken	Handwaschbecken
Serie	Serie 1930	Serie 1930	Starck 3	Starck 3
Breite x Tiefe	500 x 365 mm	595 x 450 mm	400 x 260 mm	450 x 320 mm
Modell Nr.	078550	079342	075140	075045
siehe Seite	s. 225	s. 225	s. 242	s. 242





Kleines Bad				
				
Produkttyp	Handwaschbecken	Eck-Handwaschbecken	Handwaschbecken	Handwaschbecken geschliffen
Serie	Starck 3	Starck 3	Vero	Vero
Breite x Tiefe	500 x 260 mm	430 x 380 mm	250 x 450 mm	450 x 350 mm
Modell Nr.	075150	075244	070225	070445
siehe Seite	s. 242	s. 154	s. 267	s. 266





Kleines Bad				
				
Produkttyp	Handwaschbecken	Handwaschbecken	Handwaschbecken	Handwaschbecken
Serie	Vero	Vero Air	Vero Air	Vero Air
Breite x Tiefe	500 x 250 mm	380 x 250 mm	450 x 350 mm	500 x 250 mm
Modell Nr.	070350	072438	072445	072450
siehe Seite	s. 266	s. 285	s. 284	s. 284

Kleines Bad				
				
Produkttyp	Handwaschbecken			
Serie	White Tulip			
Breite x Tiefe	450 x 330 mm			
Modell Nr.	073745			
siehe Seite	s. 290			





Kleines Bad				
				
Produkttyp	Waschtischunterbau wandhängend	Waschtischunterbau wandhängend	Waschtischunterbau wandhängend	Waschtischunterbau wandhängend
Serie	D-Neo	D-Neo	D-Neo	D-Neo
Breite x Höhe x Tiefe	364 x 440 x 222 mm	410 x 440 x 274 mm	434 x 440 x 322 mm	484 x 440 x 222 mm
Modell Nr.	DE4218	DE4259	DE4217	DE4219
siehe Seite	s. 423	s. 418	s. 423	s. 423





Kleines Bad				
				
Produkttyp	Waschtischunterbau wandhängend	Waschtischunterbau wandhängend	Waschtischunterbau wandhängend	Waschtischunterbau wandhängend
Serie	Duravit No.1	Duravit No.1	Ketho.2	Ketho.2
Breite x Höhe x Tiefe	390 x 478 x 316 mm	440 x 478 x 386 mm	364 x 440 x 238 mm	410 x 440 x 292 mm
Modell Nr.	N14266	N14267	K25071	K25060
siehe Seite	s. 459	s. 459	s. 519	s. 514



Kleines Bad				
				
Produkttyp	Waschtischunterbau wandhängend	Waschtischunterbau wandhängend	Waschtischunterbau wandhängend	Waschtischunterbau wandhängend
Serie	Ketho.2	Ketho.2	Ketho	Ketho
Breite x Höhe x Tiefe	434 x 440 x 338 mm	484 x 440 x 238 mm	400 x 550 x 285 mm	400 x 550 x 320 mm
Modell Nr.	K25070	K25072	KT6417	KT6630
siehe Seite	s. 519	s. 519	s. 491	s. 498

Kleines Bad				
				
Produkttyp	Waschtischunterbau wandhängend	Waschtischunterbau wandhängend	Waschtischunterbau wandhängend	Waschtischunterbau wandhängend
Serie	Ketho	L-Cube	L-Cube	L-Cube
Breite x Höhe x Tiefe	450 x 550 x 225 mm	364 x 400 x 241 mm	420 x 400 x 294 mm	434 x 400 x 341 mm
Modell Nr.	KT6629	LC6293	LC6272	LC6245
siehe Seite	s. 498	s. 541	s. 531	s. 541





Kleines Bad

Kleines Bad				
				
Produkttyp	Waschtischunterbau wandhängend	Waschtischunterbau wandhängend	Waschtischunterbau wandhängend	Waschtischunterbau wandhängend
Serie	L-Cube	Qatego Studio F. A. Porsche Collection	Qatego Studio F. A. Porsche Collection	Sivida
Breite x Höhe x Tiefe	480 x 400 x 240 mm	440 x 645 x 350 mm	490 x 645 x 420 mm	400 x 443 x 287 mm
Modell Nr.	LC6246	QA4076	QA4077	SV4642
siehe Seite	s. 541	s. 591	s. 591	s. 604





Kleines Bad				
				
Produkttyp	Waschtischunterbau wandhängend	Waschtischunterbau wandhängend	Waschtischunterbau wandhängend	Waschtischunterbau wandhängend
Serie	Sivida	White Tulip	White Tulip	XSquare
Breite x Höhe x Tiefe	400 x 440 x 295 mm	384 x 410 x 298 mm	384 x 410 x 298 mm	410 x 400 x 289 mm
Modell Nr.	SV4649	WT4240	WT4250	XS4170
siehe Seite	s. 606	s. 618	s. 618	s. 635

Kleines Bad				
				
Produkttyp	Waschtischunterbau wandhängend	Waschtischunterbau bodenstehend		
Serie	XSquare	L-Cube		
Breite x Höhe x Tiefe	434 x 397 x 340 mm	420 x 704 x 294 mm		
Modell Nr.	XS4060	LC6273		
siehe Seite	s. 632	s. 531		

Aufsatzbecken

Aufsatzbecken				
				
Produkttyp	Aufsatzbecken	Aufsatzbecken	Aufsatzbecken	Aufsatzbecken
Serie	Balcoon	Balcoon	Cape Cod	Cape Cod
Breite x Tiefe	450 x 450 mm	550 x 450 mm	400 x 360 mm	Ø 430 mm
Modell Nr.	240945	241055	232840	232843
siehe Seite	s. 61	s. 61	s. 67	s. 67

Aufsatzbecken				
				
Produkttyp	Aufsatzbecken	Aufsatzbecken	Aufsatzbecken	Aufsatzbecken
Serie	Cape Cod	Cape Cod	Cape Cod	Cape Cod
Breite x Tiefe	430 x 430 mm	460 x 460 mm	Ø 480 mm	500 x 405 mm
Modell Nr.	234043	234046	232848	233950
siehe Seite	s. 67	s. 68	s. 68	s. 68

Aufsatzbecken				
				
Produkttyp	Aufsatzbecken	Aufsatzbecken	Aufsatzbecken	Aufsatzbecken
Serie	Cape Cod	D-Code	D-Neo	D-Neo
Breite x Tiefe	550 x 400 mm	550 x 440 mm	400 x 400 mm	400 x 400 mm
Modell Nr.	234755	240255	237140	239740
siehe Seite	s. 69	s. 78	s. 105	s. 106

Aufsatzbecken				
				
Produkttyp	Aufsatzbecken	Aufsatzbecken	Aufsatzbecken	Aufsatzbecken
Serie	D-Neo	D-Neo	DuraSquare	DuraSquare
Breite x Tiefe	600 x 400 mm	600 x 400 mm	600 x 470 mm	600 x 345 mm
Modell Nr.	237260	239760	235460	235560
siehe Seite	s. 106	s. 106	s. 129	s. 130

Aufsatzbecken				
				
Produkttyp	Aufsatzbecken	Aufsatzbecken Bacino	Aufsatzbecken Bacino	Aufsatzbecken Bacino
Serie	DuraStyle	Duravit Design Classics	Duravit Design Classics	Duravit Design Classics
Breite x Tiefe	600 x 380 mm	Ø 420 mm	420 x 420 mm	550 x 420 mm
Modell Nr.	034960	032542	033342	033452
siehe Seite	s. 140	s. 153	s. 153	s. 153

Aufsatzbecken





Aufsatzbecken				
				
Produkttyp	Aufsatzbecken	Aufsatzbecken	Aufsatzbecken	Aufsatzbecken
Serie	Happy D.2	Happy D.2	Happy D.2	Happy D.2
Breite x Tiefe	400 x 400 mm	500 x 400 mm	600 x 400 mm	600 x 460 mm
Modell Nr.	235940	236050	231460	231560
siehe Seite	s. 182	s. 180	s. 181	s. 181





Aufsatzbecken				
				
Produkttyp	Aufsatzbecken	Aufsatzbecken	Aufsatzbecken	Aufsatzbecken
Serie	Happy D.2	Happy D.2	Luv	Luv
Breite x Tiefe	600 x 400 mm	600 x 460 mm	420 x 270 mm	500 x 350 mm
Modell Nr.	235960	236060	038142	037950
siehe Seite	s. 182	s. 181	s. 190	s. 188

Aufsatzbecken				
				
Produkttyp	Aufsatzbecken	Aufsatzbecken	Aufsatzbecken	Aufsatzbecken
Serie	Luv	Luv	Luv	Luv
Breite x Tiefe	500 x 350 mm	600 x 400 mm	600 x 400 mm	700 x 400 mm
Modell Nr.	038050	037960	038060	037970
siehe Seite	s. 188	s. 189	s. 188	s. 189

Aufsatzbecken				
				
Produkttyp	Aufsatzbecken	Aufsatzbecken	Aufsatzbecken	Aufsatzbecken
Serie	Luv	Luv	Luv	Gatego Studio F. A. Porsche Collection
Breite x Tiefe	700 x 400 mm	800 x 400 mm	800 x 400 mm	500 x 470 mm
Modell Nr.	038070	037980	038080	238550
siehe Seite	s. 189	s. 190	s. 190	s. 215

Aufsatzbecken				
				
Produkttyp	Aufsatzbecken	Aufsatzbecken	Aufsatzbecken	Aufsatzbecken
Serie	Gatego Studio F. A. Porsche Collection	Gatego Studio F. A. Porsche Collection	Gatego Studio F. A. Porsche Collection	Gatego Studio F. A. Porsche Collection
Breite x Tiefe	500 x 400 mm	500 x 400 mm	600 x 400 mm	600 x 400 mm
Modell Nr.	238450	238350	238460	238360
siehe Seite	s. 216	s. 216	s. 216	s. 216

Aufsatzbecken				
				
Produkttyp	Aufsatzbecken	Aufsatzbecken	Aufsatzbecken	Aufsatzbecken
Serie	Gatego Studio F. A. Porsche Collection	Vero	Vero	Vero
Breite x Tiefe	600 x 470 mm	500 x 470 mm	500 x 380 mm	595 x 465 mm
Modell Nr.	238560	045250	045550	045260
siehe Seite	s. 215	s. 268	s. 268	s. 268





Aufsatzbecken				
				
Produkttyp	Aufsatzbecken	Aufsatzbecken	Aufsatzbecken	Aufsatzbecken
Serie	Vero	Vero Air	Vero Air	Vero Air
Breite x Tiefe	600 x 380 mm	500 x 380 mm	500 x 470 mm	600 x 380 mm
Modell Nr.	045560	235150	235250	235160
siehe Seite	s. 269	s. 286	s. 285	s. 286

Aufsatzbecken				
				
Produkttyp	Aufsatzbecken	Aufsatzbecken	Aufsatzbecken	Aufsatzbecken
Serie	Vero Air	White Tulip	Zencha	Zencha
Breite x Tiefe	600 x 470 mm	Ø 430 mm	420 x 420 mm	420 x 420 mm
Modell Nr.	235260	236243	237342	237442
siehe Seite	s. 285	s. 290	s. 294	s. 294

Aufsatzbecken				
				
Produkttyp	Aufsatzbecken	Aufsatzbecken		
Serie	Zencha	Zencha		
Breite x Tiefe	550 x 390 mm	550 x 390 mm		
Modell Nr.	237355	237455		
siehe Seite	s. 295	s. 294		

Einbauwaschtische

Einbauwaschtische - für Einbau von oben

				
Produkttyp	Einbauwaschtisch Bali	Einbauwaschtisch	Einbauwaschtisch	Einbauwaschtisch
Serie	Architec	Architec	D-Code	D-Neo
Breite x Tiefe	Ø 335 mm	Ø 470 mm	545 x 435 mm	600 x 440 mm
Modell Nr.	047334	046847	033754	035760
siehe Seite	s. 55	s. 55	s. 79	s. 107

Einbauwaschtische - für Einbau von oben

				
Produkttyp	Einbauwaschtisch	Einbauwaschtisch	Einbauwaschtisch	Einbauwaschtisch
Serie	D-Neo	DuraStyle	DuraStyle	DuraStyle
Breite x Tiefe	600 x 440 mm	560 x 455 mm	600 x 430 mm	615 x 495 mm
Modell Nr.	035860	037456	037260	037462
siehe Seite	s. 107	s. 140	s. 141	s. 140

Einbauwaschtische - für Einbau von oben

				
Produkttyp	Einbauwaschtisch	Einbauwaschtisch Manua	Einbauwaschtisch	Einbauwaschtisch
Serie	Duravit No.1	Duravit Design Classics	Duravit Design Classics	Duravit Design Classics
Breite x Tiefe	550 x 435 mm	Ø 480 mm	580 x 415 mm	600 x 430 mm
Modell Nr.	035555	522048	031758	034760
siehe Seite	s. 164	s. 155	s. 155	s. 155

Einbauwaschtische - für Einbau von oben

				
Produkttyp	Einbauwaschtisch	Einbauwaschtisch	Einbauwaschtisch	Einbauwaschtisch
Serie	Qatego Studio F. A. Porsche Collection	Serie 1930	Starck 3	Vero
Breite x Tiefe	550 x 455 mm	580 x 470 mm	560 x 465 mm	500 x 465 mm
Modell Nr.	239655	047658	030256	031550
siehe Seite	s. 217	s. 226	s. 244	s. 270

Einbauwaschtische - für Einbau von oben

				
Produkttyp	Einbauwaschtisch	Einbauwaschtisch		
Serie	Vero	Vero Air		
Breite x Tiefe	550 x 465 mm	550 x 455 mm		
Modell Nr.	031555	038355		
siehe Seite	s. 270	s. 287		

Einbauwaschtische - Halbeinbauwaschtische

Produkttyp	Halbeinbauwaschtisch	Halbeinbauwaschtisch	Halbeinbauwaschtisch	Halbeinbauwaschtisch
Serie	D-Code	D-Code	DuraStyle	Duravit No.1
Breite x Tiefe	550 x 440 mm	550 x 455 mm	550 x 455 mm	550 x 460 mm
Modell Nr.	033955	240355	037555	037655
siehe Seite	s. 79	s. 79	s. 140	s. 164

Einbauwaschtische - Halbeinbauwaschtische

Produkttyp	Halbeinbauwaschtisch	Halbeinbauwaschtisch	Halbeinbauwaschtisch	
Serie	ME by Starck	Gatego Studio F. A. Porsche Collection	Vero	
Breite x Tiefe	550 x 455 mm	550 x 470 mm	550 x 470 mm	
Modell Nr.	037855	039955	031455	
siehe Seite	s. 199	s. 217	s. 270	

Einbauwaschtische - für Einbau von unten

Produkttyp	Einbauwaschtisch	Einbauwaschtisch	Einbauwaschtisch	Einbauwaschtisch
Serie	Architec	Architec	Architec	Architec
Breite x Tiefe	Ø 275 mm	Ø 325 mm	Ø 375 mm	Ø 400 mm
Modell Nr.	031927	031932	031937	046840
siehe Seite	s. 55	s. 56	s. 56	s. 56

Einbauwaschtische - für Einbau von unten

Produkttyp	Einbauwaschtisch	Einbauwaschtisch	Einbauwaschtisch	Einbauwaschtisch
Serie	Architec	D-Code	D-Code	DuraStyle
Breite x Tiefe	Ø 400 mm	495 x 290 mm	550 x 400 mm	370 x 370 mm
Modell Nr.	046340	033849	033856	037337
siehe Seite	s. 57	s. 80	s. 80	s. 141





Einbauwaschtische - für Einbau von unten





Produkttyp	Einbauwaschtisch	Einbauwaschtisch	Einbauwaschtisch Santosa	Einbauwaschtisch
Serie	Duravit No.1	Duravit No.1	Duravit Design Classics	Duravit Design Classics
Breite x Tiefe	490 x 330 mm	550 x 400 mm	510 x 375 mm	525 x 350 mm
Modell Nr.	039549	039555	046651	031653
siehe Seite	s. 164	s. 165	s. 156	s. 156





Einbauwaschtische - für Einbau von unten





Produkttyp	Einbauwaschtisch	Einbauwaschtisch	Einbauwaschtisch	Einbauwaschtisch
Serie	Happy D.2	Gatego Studio F. A. Porsche Collection	Starck 3	Starck 3
Breite x Tiefe	480 x 345 mm	480 x 320 mm	430 x 430 mm	490 x 270 mm
Modell Nr.	045748	039848	030543	030249
siehe Seite	s. 183	s. 217	s. 244	s. 244





Einbauwaschtische





Einbauwaschtische - für Einbau von unten				
				
Produkttyp	Einbauwaschtisch	Einbauwaschtisch	Einbauwaschtisch	Einbauwaschtisch
Serie	Starck 3	Vero	Vero	Vero Air
Breite x Tiefe	490 x 365 mm	430 x 315 mm	485 x 315 mm	600 x 115 mm
Modell Nr.	030549	033043	033048	038460
siehe Seite	s. 199	s. 271	s. 271	s. 287





Wand WCs				
				
Produkttyp	Wand WC	Wand WC	Wand WC	Wand WC Compact
Serie	Architec	Architec	Balcoon	D-Code
Breite x Tiefe	365 x 575 mm	365 x 575 mm	370 x 540 mm	350 x 480 mm
Modell Nr.	254609	257209	290609	221109
siehe Seite	s. 58	s. 58	s. 63	s. 84

Wand WCs				
				
Produkttyp	Wand WC Basic	Wand WC	Wand WC	Wand WC
Serie	D-Code	D-Code	D-Code	D-Code
Breite x Tiefe	355 x 560 mm	355 x 540 mm	355 x 545 mm	355 x 545 mm
Modell Nr.	018409	221009	253509	257009
siehe Seite	s. 82	s. 84	s. 82	s. 82





Wand WCs				
				
Produkttyp	Wand WC Vital &	Wand WC	Wand WC	Wand WC Compact
Serie	D-Code	D-Code	D-Code	D-Code
Breite x Tiefe	360 x 700 mm	370 x 570 mm	370 x 540 mm	370 x 480 mm
Modell Nr.	222809	251409	251309	251509
siehe Seite	s. 86	s. 84	s. 83	s. 86





Wand WCs				
				
Produkttyp	Wand WC	Wand WC	Wand WC	Wand WC Compact
Serie	D-Code	D-Neo	D-Neo	D-Neo
Breite x Tiefe	370 x 540 mm	370 x 540 mm	370 x 540 mm	370 x 480 mm
Modell Nr.	290309	257709	257809	258709
siehe Seite	s. 83	s. 110	s. 110	s. 110





Wand WCs				
				
Produkttyp	Wand WC Compact	Wand WC	Wand WC	Wand WC
Serie	D-Neo	DuraStyle	DuraStyle	DuraStyle
Breite x Tiefe	370 x 480 mm	370 x 540 mm	370 x 620 mm	370 x 540 mm
Modell Nr.	258809	253609	253709	253809
siehe Seite	s. 112	s. 143	s. 144	s. 143





Wand WCs				
				
Produkttyp	Wand WC Compact	Wand WC	Wand WC	Wand WC
Serie	DuraStyle	DuraStyle	DuraStyle	DuraStyle
Breite x Tiefe	370 x 480 mm	370 x 620 mm	370 x 540 mm	370 x 540 mm
Modell Nr.	253909	254209	255109	255209
siehe Seite	s. 145	s. 144	s. 143	s. 144





Wand WCs





Wand WCs				
				
Produkttyp	Wand WC Vital	Wand WC Compact	Wand WC	Wand WC Compact
Serie	DuraStyle	Duravit No.1	Duravit No.1	Duravit No.1
Breite x Tiefe	370 x 700 mm	325 x 480 mm	365 x 540 mm	365 x 480 mm
Modell Nr.	255909	257409	256209	257509
siehe Seite	s. 145	s. 167	s. 167	s. 167





Wand WCs				
				
Produkttyp	Wand WC für Kombination	Wand WC Viu	Wand WC	Wand WC
Serie	Duravit No.1	Duravit Design Classics	Happy D.2	Happy D.2
Breite x Tiefe	365 x 650 mm	370 x 570 mm	365 x 540 mm	365 x 540 mm
Modell Nr.	251209	251109	222109	222209
siehe Seite	s. 169	s. 157	s. 185	s. 185





Wand WCs				
				
Produkttyp	Wand WC	Wand WC	Wand WC Compact	Wand WC HygieneFlush
Serie	ME by Starck	ME by Starck	ME by Starck	ME by Starck
Breite x Tiefe	360 x 570 mm	370 x 570 mm	370 x 480 mm	370 x 570 mm
Modell Nr.	252909	252809	253009	257909
siehe Seite	s. 201	s. 203	s. 204	s. 204



Wand WCs				
				
Produkttyp	Wand WC HygieneFlush	Wand WC HygieneFlush	Wand WC HygieneFlush	Wand WC Hero Edition
Serie	ME by Starck	ME by Starck	ME by Starck	ME by Starck
Breite x Tiefe	370 x 540 mm	370 x 540 mm	370 x 540 mm	370 x 540 mm
Modell Nr.	258409	251809	251709	290709
siehe Seite	s. 203	s. 201	s. 203	s. 201

Wand WCs				
				
Produkttyp	Wand WC	Wand WC	Wand WC	Wand WC
Serie	Qatego Studio F. A. Porsche Collection	Qatego Studio F. A. Porsche Collection	Serie 1930	Starck 3
Breite x Tiefe	385 x 570 mm	385 x 570 mm	355 x 585 mm	365 x 540 mm
Modell Nr.	255609	258309	018209	220009
siehe Seite	s. 222	s. 222	s. 227	s. 247





Wand WCs				
				
Produkttyp	Wand WC	Wand WC Compact	Wand WC	Wand WC Comfort
Serie	Starck 3	Starck 3	Starck 3	Starck 3
Breite x Tiefe	365 x 540 mm	365 x 480 mm	365 x 545 mm	365 x 545 mm
Modell Nr.	220109	220209	220609	221509
siehe Seite	s. 251	s. 251	s. 253	s. 253





Wand WCs				
				
Produkttyp	Wand WC	Wand WC	Wand WC	Wand WC Vital &
Serie	Starck 3	Starck 3	Starck 3	Starck 3
Breite x Tiefe	365 x 540 mm	365 x 620 mm	365 x 540 mm	370 x 700 mm
Modell Nr.	222509	222609	252709	220309
siehe Seite	s. 247	s. 249	s. 247	s. 255





Wand WCs				
				
Produkttyp	Wand WC	Wand WC Compact	Wand WC	Wand WC Compact
Serie	Starck 3	Starck 3	Starck 3	Starck 3
Breite x Tiefe	370 x 620 mm	370 x 485 mm	370 x 540 mm	375 x 485 mm
Modell Nr.	252209	252009	251909	222709
siehe Seite	s. 249	s. 251	s. 249	s. 253



Wand WCs				
				
Produkttyp	Wand WC	Wand WC HygieneFlush		
Serie	Vero Air	White Tulip		
Breite x Tiefe	370 x 570 mm	370 x 540 mm		
Modell Nr.	252509	257609		
siehe Seite	s. 288	s. 292		

Stand WCs





Stand WCs				
				
Produkttyp	Stand WC	Stand WC für Kombination	Stand WC Compact	Stand WC
Serie	Balcoon	Balcoon	D-Code	D-Code
Breite x Tiefe	370 x 570 mm	370 x 650 mm	350 x 480 mm	355 x 560 mm
Modell Nr.	207109	207009	210809	211509
siehe Seite	s. 64	s. 64	s. 88	s. 88





Stand WCs				
				
Produkttyp	Stand WC	Stand WC Compact	Stand WC Compact	Stand WC für Kombination
Serie	D-Code	D-Code	D-Code	D-Code
Breite x Tiefe	370 x 570 mm	370 x 480 mm	370 x 480 mm	355 x 650 mm
Modell Nr.	203709	203609	203601	211809
siehe Seite	s. 88	s. 89	s. 89	s. 89



Stand WCs				
				
Produkttyp	Stand WC für Kombination	Stand WC	Stand WC für Kombination	Stand WC
Serie	D-Code	D-Neo	D-Neo	DuraStyle
Breite x Tiefe	370 x 600 mm	370 x 580 mm	370 x 650 mm	370 x 575 mm
Modell Nr.	206009	200309	200209	215009
siehe Seite	s. 91	s. 114	s. 114	s. 147

Stand WCs				
				
Produkttyp	Stand WC für Kombination	Stand WC für Kombination	Stand WC	Stand WC
Serie	DuraStyle	DuraStyle	Duravit No.1	Duravit No.1
Breite x Tiefe	370 x 630 mm	370 x 705 mm	365 x 570 mm	370 x 560 mm
Modell Nr.	215509	215609	200909	218401
siehe Seite	s. 147	s. 147	s. 170	s. 170





Stand WCs				
				
Produkttyp	Stand WC Compact	Stand WC für Kombination	Stand WC Duraplus Bambi	Stand WC Duraplus
Serie	Duravit No.1	Duravit No.1	Duravit Design Classics	Duravit Design Classics
Breite x Tiefe	370 x 480 mm	365 x 650 mm	300 x 390 mm	360 x 460 mm
Modell Nr.	218409	218209	010609	018001
siehe Seite	s. 170	s. 171	s. 158	s. 158





Stand WCs				
				
Produkttyp	Stand WC für Kombination	Stand WC	Stand WC für Kombination	Stand WC
Serie	Duravit No.1	Happy D.2	Happy D.2	ME by Starck
Breite x Tiefe	365 x 655 mm	365 x 570 mm	365 x 630 mm	370 x 600 mm
Modell Nr.	218309	215909	213409	216909
siehe Seite	s. 171	s. 186	s. 186	s. 205





Stand WCs				
				
Produkttyp	Stand WC für Kombination	Stand WC für Kombination	Stand WC	Stand WC für Kombination
Serie	ME by Starck	ME by Starck	Gatego Studio F. A. Porsche Collection	Gatego Studio F. A. Porsche Collection
Breite x Tiefe	370 x 650 mm	370 x 650 mm	390 x 600 mm	390 x 660 mm
Modell Nr.	217009	200509	202009	202109
siehe Seite	s. 205	s. 205	s. 223	s. 223



Stand WCs				
				
Produkttyp	Stand WC für Kombination	Stand WC	Stand WC	
Serie	Starck 1	Starck 3	White Tulip	
Breite x Tiefe	415 x 640 mm	370 x 570 mm	370 x 580 mm	
Modell Nr.	023309	206809	200109	
siehe Seite	s. 236	s. 256	s. 293	





WC Sets





WC Sets				
				
Produkttyp	WC-Set wandhängend	WC-Set wandhängend	WC-Set wandhängend	WC-Set wandhängend
Serie	Architec	D-Code	D-Code	D-Code
Modell Nr.	457209	453519	453509	457009
siehe Seite	s. 59	s. 93	s. 93	s. 93

WC Sets				
				
Produkttyp	WC-Set wandhängend	WC-Set wandhängend	WC-Set wandhängend	WC-Set wandhängend Compact
Serie	D-Code	D-Code	D-Code	D-Code
Modell Nr.	490309	451309	451409	451509
siehe Seite	s. 94	s. 94	s. 95	s. 94

WC Sets				
				
Produkttyp	WC-Set bodenstehend	WC-Set wandhängend	WC-Set wandhängend	WC-Set wandhängend Compact
Serie	D-Code	D-Neo	D-Neo	D-Neo
Modell Nr.	403709	457809	457709	458709
siehe Seite	s. 95	s. 117	s. 118	s. 117





WC Sets				
				
Produkttyp	WC-Set wandhängend Compact	WC-Set wandhängend	WC-Set wandhängend	WC-Set wandhängend Compact
Serie	D-Neo	DuraStyle	DuraStyle	Duravit No.1
Modell Nr.	458809	455109	455209	457509
siehe Seite	s. 117	s. 150	s. 150	s. 173





WC Sets				
				
Produkttyp	WC-Set wandhängend	WC-Set bodenstehend	WC-Set wandhängend Hero Edition	WC-Set wandhängend Compact
Serie	Duravit No.1	Duravit No.1	ME by Starck	ME by Starck
Modell Nr.	456209	418409	490709	453009
siehe Seite	s. 173	s. 173	s. 207	s. 207

WC Sets				
				
Produkttyp	WC-Set wandhängend	WC-Set wandhängend	WC-Set wandhängend	WC-Set wandhängend
Serie	ME by Starck	ME by Starck	Starck 3	Starck 3
Modell Nr.	452909	457909	420009	422509
siehe Seite	s. 208	s. 208	s. 257	s. 257





WC Sets				
				
Produkttyp	WC-Set wandhängend			
Serie	Starck 3			
Modell Nr.	452709			
siehe Seite	s. 257			





Urinale

Urinale				
				
Produkttyp	Urinal	Urinal	Urinal	Elektronisches Urinal
Serie	D-Code	D-Code	DuraStyle	DuraStyle
Breite x Tiefe	305 x 290 mm	305 x 290 mm	300 x 340 mm	300 x 340 mm
Modell Nr.	082830	082930	280430	280431
siehe Seite	s. 96	s. 96	s. 151	s. 151

Urinale				
				
Produkttyp	Elektronisches Urinal	Wasserloses Urinal Dry	Urinal	Urinal
Serie	DuraStyle	DuraStyle	Duravit No.1	Duravit No.1
Breite x Tiefe	300 x 340 mm	300 x 340 mm	305 x 285 mm	305 x 290 mm
Modell Nr.	280631	280830	281930	281830
siehe Seite	s. 151	s. 152	s. 174	s. 174





Urinale				
				
Produkttyp	Urinal Fizz	Urinal Fizz	Urinal Jim	Urinal Bill
Serie	Duravit Design Classics	Duravit Design Classics	Duravit Design Classics	Duravit Design Classics
Breite x Tiefe	305 x 285 mm	305 x 285 mm	360 x 355 mm	360 x 350 mm
Modell Nr.	082335	082336	085035	085135
siehe Seite	s. 160	s. 159	s. 160	s. 159



Urinale				
				
Produkttyp	Urinal Ben	Urinal	Urinal	Elektronisches Urinal
Serie	Duravit Design Classics	ME by Starck	ME by Starck	ME by Starck
Breite x Tiefe	370 x 350 mm	300 x 350 mm	300 x 350 mm	300 x 350 mm
Modell Nr.	084737	280930	281230	280931
siehe Seite	s. 159	s. 209	s. 209	s. 209





Urinale				
				
Produkttyp	Wasserloses Urinal Dry	Urinal	Urinal	Urinal
Serie	ME by Starck	Starck 1	Starck 1	Starck 3
Breite x Tiefe	300 x 355 mm	320 x 285 mm	320 x 285 mm	245 x 300 mm
Modell Nr.	281430	083432	083532	082725
siehe Seite	s. 210	s. 238	s. 238	s. 258



Urinale				
				
Produkttyp	Urinal			
Serie	Starck 3			
Breite x Tiefe	330 x 350 mm			
Modell Nr.	082135			
siehe Seite	s. 258			





WCs für SensoWash

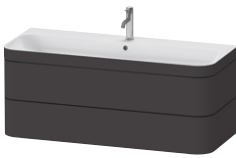
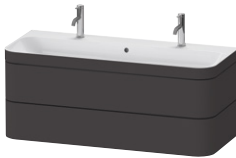



WCs für SensoWash				
				
Produkttyp	Wand WC für Dusch-WC Sitz	Wand WC für Dusch-WC Sitz	Stand WC Kombination für Dusch-WC Sitz	Wand WC für Dusch-WC Sitz
Serie	DuraStyle	DuraStyle	DuraStyle	ME by Starck
Breite x Tiefe	376 x 620 mm	376 x 620 mm	390 x 705 mm	370 x 570 mm
Modell Nr.	253759	254259	215659	252959
siehe Seite	s. 312	s. 312	s. 313	s. 315

WCs für SensoWash				
				
Produkttyp	Wand WC für Dusch-WC Sitz	Wand WC für Dusch-WC Sitz	Wand WC für Dusch-WC Sitz	
Serie	ME by Starck	Starck 3	Starck 3	
Breite x Tiefe	373 x 570 mm	365 x 620 mm	370 x 620 mm	
Modell Nr.	252859	222659	252259	
siehe Seite	s. 315	s. 316	s. 316	

c-bonded Möbel				
				
Produkttyp	c-bonded Set wandhängend	c-bonded Set wandhängend	c-bonded Set wandhängend	c-bonded Set wandhängend
Serie	Happy D.2	Happy D.2	Happy D.2	Happy D.2
Breite x Höhe x Tiefe	400 x 480 x 360 mm	400 x 480 x 360 mm	575 x 480 x 490 mm	775 x 480 x 490 mm
Modell Nr.	HP4634	HP4633	HP4635	HP4637
siehe Seite	s. 469	s. 469	s. 469	s. 469

c-bonded Möbel				
				
Produkttyp	c-bonded Set wandhängend	c-bonded Set wandhängend	c-bonded Set wandhängend	c-bonded Set mit Metallkonsole
Serie	Happy D.2	Happy D.2	Happy D.2	Happy D.2
Breite x Höhe x Tiefe	975 x 480 x 490 mm	1175 x 480 x 490 mm	1175 x 480 x 490 mm	575 x 850 x 490 mm
Modell Nr.	HP4638	HP4639	HP4640	HP4735
siehe Seite	s. 470	s. 470	s. 470	s. 470

c-bonded Möbel				
				
Produkttyp	c-bonded Set mit Metallkonsole	c-bonded Set mit Metallkonsole	c-bonded Set mit Metallkonsole	c-bonded Set mit Metallkonsole
Serie	Happy D.2	Happy D.2	Happy D.2	Happy D.2
Breite x Höhe x Tiefe	775 x 850 x 490 mm	975 x 850 x 490 mm	1175 x 850 x 490 mm	1175 x 850 x 490 mm
Modell Nr.	HP4737	HP4738	HP4759	HP4739
siehe Seite	s. 471	s. 471	s. 472	s. 472

c-bonded Möbel				
				
Produkttyp	c-bonded Set mit Metallkonsole und Schubkasten	c-bonded Set mit Metallkonsole und Schubkasten	c-bonded Set mit Metallkonsole und Schubkasten	c-bonded Set mit Metallkonsole und Schubkasten
Serie	Happy D.2	Happy D.2	Happy D.2	Happy D.2
Breite x Höhe x Tiefe	575 x 850 x 490 mm	775 x 850 x 490 mm	975 x 850 x 490 mm	1175 x 850 x 490 mm
Modell Nr.	HP4740	HP4742	HP4743	HP4764
siehe Seite	s. 471	s. 471	s. 472	s. 473

c-bonded Möbel

c-bonded Möbel				
Produkttyp	c-bonded Set mit Metallkonsole und Schubkasten	c-bonded Set wandhängend	c-bonded Set wandhängend	c-bonded Set wandhängend
Serie	Happy D.2	L-Cube	L-Cube	L-Cube
Breite x Höhe x Tiefe	1175 x 850 x 490 mm	600 x 500 x 480 mm	600 x 500 x 480 mm	800 x 500 x 480 mm
Modell Nr.	HP4744	LC6916	LC6926	LC6917
siehe Seite	s. 472	s. 546	s. 546	s. 546





c-bonded Möbel				
Produkttyp	c-bonded Set wandhängend	c-bonded Set wandhängend	c-bonded Set wandhängend	c-bonded Set wandhängend
Serie	L-Cube	L-Cube	L-Cube	L-Cube
Breite x Höhe x Tiefe	800 x 500 x 480 mm	1000 x 500 x 480 mm	1000 x 500 x 480 mm	1200 x 500 x 480 mm
Modell Nr.	LC6927	LC6918	LC6928	LC6919
siehe Seite	s. 547	s. 547	s. 547	s. 548



c-bonded Möbel				
Produkttyp	c-bonded Set wandhängend	c-bonded Set bodenstehend	c-bonded Set bodenstehend	c-bonded Set bodenstehend
Serie	L-Cube	L-Cube	L-Cube	L-Cube
Breite x Höhe x Tiefe	1200 x 500 x 480 mm	600 x 698 x 480 mm	800 x 698 x 480 mm	1000 x 698 x 480 mm
Modell Nr.	LC6929	LC6936	LC6937	LC6938
siehe Seite	s. 548	s. 546	s. 547	s. 548





c-bonded Möbel				
Produkttyp	c-bonded Set bodenstehend	c-bonded Set bodenstehend	c-bonded Set bodenstehend	c-bonded Set bodenstehend
Serie	L-Cube	Starck 1	Starck 1	Starck 1
Breite x Höhe x Tiefe	1200 x 698 x 480 mm	560 x 864 x 605 mm	560 x 864 x 605 mm	560 x 864 x 605 mm
Modell Nr.	LC6939	S19512	S19513	S19514
siehe Seite	s. 548	s. 614	s. 614	s. 614

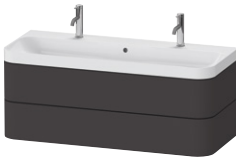



c-bonded Möbel				
				
Produkttyp	c-bonded Set bodenstehend			
Serie	Starck 1			
Breite x Höhe x Tiefe	560 x 864 x 605 mm			
Modell Nr.	S19515			
siehe Seite	s. 614			





c-shaped Möbel





c-shaped Möbel				
				
Produkttyp	c-shaped Set wandhängend	c-shaped Set wandhängend	c-shaped Set wandhängend	c-shaped Set wandhängend
Serie	Happy D.2	Happy D.2	Happy D.2	Happy D.2
Breite x Höhe x Tiefe	400 x 480 x 360 mm	400 x 480 x 360 mm	575 x 480 x 490 mm	775 x 480 x 490 mm
Modell Nr.	HP4340	HP4344	HP4345	HP4347
siehe Seite	s. 474	s. 474	s. 474	s. 474

c-shaped Möbel				
				
Produkttyp	c-shaped Set wandhängend	c-shaped Set wandhängend	c-shaped Set wandhängend	c-shaped Set mit Metallkonsole
Serie	Happy D.2	Happy D.2	Happy D.2	Happy D.2
Breite x Höhe x Tiefe	975 x 480 x 490 mm	1175 x 480 x 490 mm	1175 x 480 x 490 mm	575 x 850 x 490 mm
Modell Nr.	HP4348	HP4379	HP4349	HP4835
siehe Seite	s. 475	s. 475	s. 475	s. 475

c-shaped Möbel				
				
Produkttyp	c-shaped Set mit Metallkonsole	c-shaped Set mit Metallkonsole	c-shaped Set mit Metallkonsole	c-shaped Set mit Metallkonsole
Serie	Happy D.2	Happy D.2	Happy D.2	Happy D.2
Breite x Höhe x Tiefe	775 x 850 x 490 mm	975 x 850 x 490 mm	1175 x 850 x 490 mm	1175 x 850 x 490 mm
Modell Nr.	HP4837	HP4838	HP4839	HP4849
siehe Seite	s. 476	s. 476	s. 477	s. 477





c-shaped Möbel				
				
Produkttyp	c-shaped Set mit Metallkonsole und Schubkasten	c-shaped Set mit Metallkonsole und Schubkasten	c-shaped Set mit Metallkonsole und Schubkasten	c-shaped Set mit Metallkonsole und Schubkasten
Serie	Happy D.2	Happy D.2	Happy D.2	Happy D.2
Breite x Höhe x Tiefe	575 x 850 x 490 mm	775 x 850 x 490 mm	975 x 850 x 490 mm	1175 x 850 x 490 mm
Modell Nr.	HP4840	HP4842	HP4843	HP4854
siehe Seite	s. 476	s. 476	s. 477	s. 478



c-shaped Möbel				
				
Produkttyp	c-shaped Set mit Metallkonsole und Schubkasten	c-shaped Set wandhängend	c-shaped Set wandhängend	c-shaped Set wandhängend
Serie	Happy D.2	L-Cube	L-Cube	L-Cube
Breite x Höhe x Tiefe	1175 x 850 x 490 mm	450 x 480 x 350 mm	450 x 480 x 350 mm	600 x 480 x 480 mm
Modell Nr.	HP4844	LC6949	LC6948	LC6950
siehe Seite	s. 477	s. 549	s. 549	s. 549

c-shaped Möbel				
				
Produkttyp	c-shaped Set wandhängend	c-shaped Set wandhängend	c-shaped Set wandhängend	c-shaped Set wandhängend
Serie	L-Cube	L-Cube	L-Cube	L-Cube
Breite x Höhe x Tiefe	800 x 480 x 480 mm	1000 x 480 x 480 mm	1200 x 480 x 480 mm	1200 x 480 x 480 mm
Modell Nr.	LC6951	LC6952	LC6954	LC6953
siehe Seite	s. 549	s. 549	s. 549	s. 549

Einhebel-Waschtismischer

Einhebel-Waschtismischer				
				
Produkttyp	Einhebel-Waschtismischer M	Einhebel-Waschtismischer M	Einhebel-Waschtismischer M	Einhebel-Waschtismischer M
Serie	B.1	B.1	B.2	B.2
Ausladung	139 mm	139 mm	139 mm	139 mm
Modell Nr.	B11020001	B11020002	B21020001	B21020002
siehe Seite	s. 662	s. 662	s. 674	s. 674

Einhebel-Waschtismischer				
				
Produkttyp	Einhebel-Waschtismischer M	Einhebel-Waschtismischer M	Einhebel-Waschtismischer M	Einhebel-Waschtismischer M
Serie	C.1	C.1	Circle	Circle
Ausladung	113 mm	113 mm	117 mm	117 mm
Modell Nr.	C11020001	C11020002	CE1020001	CE1020002
siehe Seite	s. 696	s. 696	s. 716	s. 716

Einhebel-Waschtismischer				
				
Produkttyp	Einhebel-Waschtismischer M	Einhebel-Waschtismischer M	Einhebel-Waschtismischer M	Einhebel-Waschtismischer M
Serie	D-Neo	D-Neo	Manhattan	Manhattan
Ausladung	109 mm	109 mm	129 mm	129 mm
Modell Nr.	DE1020001	DE1020002	MH1020001	MH1020002
siehe Seite	s. 731	s. 731	s. 744	s. 744

Einhebel-Waschtismischer				
				
Produkttyp	Einhebel-Waschtismischer M	Einhebel-Waschtismischer M	Einhebel-Waschtismischer M	Einhebel-Waschtismischer M
Serie	Tulum by Starck	Tulum by Starck	Wave	Wave
Ausladung	135 mm	135 mm	122 mm	122 mm
Modell Nr.	TU1020001	TU1020002	WA1020001	WA1020002
siehe Seite	s. 767	s. 767	s. 782	s. 782

Einhebel-Waschtismischer				
				
Produkttyp	Einhebel-Waschtismischer M			
Serie	White Tulip			
Ausladung	125 mm			
Modell Nr.	WT1020002			
siehe Seite	s. 797			

Einhebel-Waschtischmischer

Einhebel-Waschtischmischer				
Produkttyp	Einhebel-Waschtischmischer M FreshStart und MinusFlow	Einhebel-Waschtischmischer M FreshStart und MinusFlow	Einhebel-Waschtischmischer M FreshStart und MinusFlow	Einhebel-Waschtischmischer M FreshStart und MinusFlow
Serie	B.1	B.1	B.2	B.2
Ausladung	139 mm	139 mm	139 mm	139 mm
Modell Nr.	B11023001	B11023002	B21023002	B21023001
siehe Seite	s. 663	s. 663	s. 675	s. 675





Einhebel-Waschtischmischer				
Produkttyp	Einhebel-Waschtischmischer M FreshStart und MinusFlow	Einhebel-Waschtischmischer M FreshStart und MinusFlow	Einhebel-Waschtischmischer M FreshStart und MinusFlow	Einhebel-Waschtischmischer M FreshStart und MinusFlow
Serie	Balcoon	Balcoon	C.1	C.1
Ausladung	138 mm	138 mm	113 mm	113 mm
Modell Nr.	BA1023002	BA1023001	C11023002	C11023001
siehe Seite	s. 685	s. 685	s. 697	s. 697



Einhebel-Waschtischmischer				
Produkttyp	Einhebel-Waschtischmischer M FreshStart	Einhebel-Waschtischmischer M FreshStart	Einhebel-Waschtischmischer M FreshStart	Einhebel-Waschtischmischer M FreshStart
Serie	Circle	Circle	D-Neo	D-Neo
Ausladung	117 mm	117 mm	109 mm	109 mm
Modell Nr.	CE1021001	CE1021002	DE1021001	DE1021002
siehe Seite	s. 717	s. 717	s. 732	s. 732

Einhebel-Waschtischmischer				
Produkttyp	Einhebel-Waschtischmischer M FreshStart	Einhebel-Waschtischmischer M FreshStart	Einhebel-Waschtischmischer M FreshStart	Einhebel-Waschtischmischer M FreshStart
Serie	Manhattan	Manhattan	Tulum by Starck	Tulum by Starck
Ausladung	129 mm	129 mm	135 mm	135 mm
Modell Nr.	MH1021001	MH1021002	TU1021001	TU1021002
siehe Seite	s. 745	s. 745	s. 768	s. 768



Einhebel-Waschtischmischer

Einhebel-Waschtischmischer				
				
Produkttyp	Einhebel-Waschtischmischer M FreshStart	Einhebel-Waschtischmischer M FreshStart		
Serie	Wave	Wave		
Ausladung	122 mm	122 mm		
Modell Nr.	WA1021001	WA1021002		
siehe Seite	s. 783	s. 783		





Einhebel-Waschtischmischer				
				
Produkttyp	Einhebel-Waschtischmischer M MinusFlow	Einhebel-Waschtischmischer M MinusFlow	Einhebel-Waschtischmischer M MinusFlow	Einhebel-Waschtischmischer M MinusFlow
Serie	Circle	Circle	Manhattan	Manhattan
Ausladung	117 mm	117 mm	129 mm	129 mm
Modell Nr.	CE1022001	CE1022002	MH1022001	MH1022002
siehe Seite	s. 718	s. 718	s. 746	s. 746





Einhebel-Waschtischmischer				
				
Produkttyp	Einhebel-Waschtischmischer M MinusFlow	Einhebel-Waschtischmischer M MinusFlow		
Serie	Wave	Wave		
Ausladung	122 mm	122 mm		
Modell Nr.	WA1022001	WA1022002		
siehe Seite	s. 784	s. 784		





Duschsysteme

				
Produkttyp	Duschsystem 1000	Duschsystem Shelf 1050	Duschsystem Shelf 1050 MinusFlow	
Serie	Shower Systems	Shower Systems	Shower Systems	
Armaturenart	Brausethermostat	Brausethermostat	Brausethermostat	
Modell Nr.	TH4280008	TH4380008	TH4382008	
siehe Seite	s. 760	s. 760	s. 761	

Freistehende Badewannen

Freistehende Badewannen				
				
Produkttyp	Badewanne	Badewanne	Badewanne	Badewanne
Serie	Cape Cod	Cape Cod	D-Neo	D-Neo
Länge x Breite	1650 x 780 mm	1855 x 885 mm	1600 x 750 mm	1600 x 750 mm
Modell Nr.	700459	700330	700477	700486
siehe Seite	s. 855	s. 856	s. 895	s. 896

Freistehende Badewannen				
				
Produkttyp	Badewanne	Badewanne	Badewanne	Badewanne
Serie	Luv	Luv	Qatego Studio F. A. Porsche Collection	White Tulip
Länge x Breite	1600 x 750 mm	1800 x 850 mm	1800 x 800 mm	1400 x 1400 mm
Modell Nr.	700461	700434	700911	700470
siehe Seite	s. 948	s. 949	s. 976	s. 1016

Freistehende Badewannen				
				
Produkttyp	Badewanne	Badewanne	Badewanne	Badewanne
Serie	White Tulip	White Tulip	Zencha	Zencha
Länge x Breite	1600 x 800 mm	1800 x 900 mm	1250 x 1250 mm	1600 x 850 mm
Modell Nr.	700468	700469	700464	700462
siehe Seite	s. 1014	s. 1015	s. 1017	s. 1018

Freistehende Badewannen				
				
Produkttyp	Badewanne			
Serie	Zencha			
Länge x Breite	1800 x 900 mm			
Modell Nr.	700463			
siehe Seite	s. 1019			

DuroCast Plus				
Produkttyp	Waschtisch	Waschtisch	Waschtisch	Waschtisch
Serie	Sivida	Sivida	Sivida	Sivida
Breite x Tiefe	1290 x 485 mm	1220 x 485 mm	1020 x 485 mm	820 x 485 mm
Modell Nr.	265004	265003	265002	265001
siehe Seite	s. 229	s. 229	s. 229	s. 228

DuroCast Plus				
Produkttyp	Waschtisch	Waschtisch	Aufsatzbecken	Aufsatzbecken
Serie	Sivida	Sivida	Sivida	Sivida
Breite x Tiefe	410 x 300 mm	620 x 485 mm	300 x 300 mm	Ø 300 mm
Modell Nr.	265005	265000	266003	266002
siehe Seite	s. 228	s. 228	s. 230	s. 230

DuroCast Plus				
Produkttyp	Aufsatzbecken	Aufsatzbecken	Badewanne	Badewanne
Serie	Sivida	Sivida	Cape Cod	Cape Cod
Länge x Breite	-	-	1650 x 780 mm	1855 x 885 mm
Breite x Tiefe	400 x 400 mm	Ø 400 mm	-	-
Modell Nr.	266001	266000	700459	700330
siehe Seite	s. 230	s. 231	s. 855	s. 856

DuroCast Plus				
Produkttyp	Badewanne	Badewanne	Badewanne	Badewanne
Serie	Cape Cod	Cape Cod	Cape Cod	Luv
Länge x Breite	1900 x 900 mm	1900 x 900 mm	1900 x 900 mm	1600 x 750 mm
Modell Nr.	700364	700362	700363	700461
siehe Seite	s. 854	s. 852	s. 853	s. 948

DuroCast Plus				
Produkttyp	Badewanne	Badewanne	Badewanne	Badewanne
Serie	Luv	Luv	Luv	Luv
Länge x Breite	1800 x 850 mm	1800 x 950 mm	1850 x 950 mm	1850 x 950 mm
Modell Nr.	700434	700433	700431	700432
siehe Seite	s. 949	s. 946	s. 942	s. 944

DuroCast

DuroCast Plus

Produkttyp	Badewanne	Badewanne	Badewanne	Badewanne
Serie	Qatego Studio F. A. Porsche Collection	Qatego Studio F. A. Porsche Collection	Zencha	Zencha
Länge x Breite	1800 x 800 mm	1800 x 870 mm	1250 x 1250 mm	1600 x 850 mm
Modell Nr.	700911	700615	700464	700462
siehe Seite	s. 976	s. 974	s. 1017	s. 1018

DuroCast Plus



Produkttyp	Badewanne			
Serie	Zencha			
Länge x Breite	1800 x 900 mm			
Modell Nr.	700463			
siehe Seite	s. 1019			



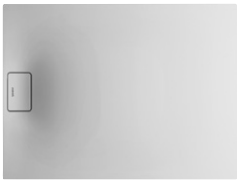
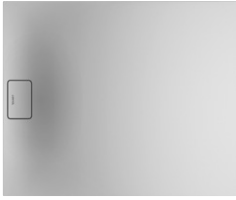

DuroCast UltraResist

Produkttyp	Badewanne	Badewanne	Duschwanne	Duschwanne
Serie	D-Neo	D-Neo	Stonetto	Stonetto
Länge x Breite	1600 x 750 mm	1600 x 750 mm	900 x 800 mm	900 x 900 mm
Modell Nr.	700477	700486	720145	720146
siehe Seite	s. 895	s. 896	s. 1052	s. 1052

DuroCast UltraResist

Produkttyp	Duschwanne	Duschwanne	Duschwanne	Duschwanne
Serie	Stonetto	Stonetto	Stonetto	Stonetto
Länge x Breite	1000 x 800 mm	1000 x 900 mm	1000 x 1000 mm	1200 x 800 mm
Modell Nr.	720147	720166	720167	720148
siehe Seite	s. 1053	s. 1053	s. 1054	s. 1054

DuroCast UltraResist				
				
Produkttyp	Duschkwanne	Duschkwanne	Duschkwanne	Duschkwanne
Serie	Stonetto	Stonetto	Stonetto	Stonetto
Länge x Breite	1200 x 900 mm	1200 x 1000 mm	1200 x 1200 mm	1400 x 800 mm
Modell Nr.	720149	720168	720169	720217
siehe Seite	s. 1055	s. 1055	s. 1056	s. 1056

DuroCast UltraResist				
				
Produkttyp	Duschkwanne	Duschkwanne	Duschkwanne	Duschkwanne
Serie	Stonetto	Stonetto	Stonetto	Stonetto
Länge x Breite	1400 x 900 mm	1400 x 1000 mm	1600 x 900 mm	1600 x 1000 mm
Modell Nr.	720150	720170	720218	720171
siehe Seite	s. 1057	s. 1057	s. 1058	s. 1058

Badkeramik	
Keramikserien	
Architec	54
Balcoon	60
Cape Cod	67
D-Code	70
D-Neo	97
DuraSquare	119
DuraStyle	131
Duravit Design Classics	153
Duravit No.1	161
Happy D.2	175
Luv	188
ME by Starck	191
Qatego Studio F. A. Porsche Collection	211
Serie 1930	225
Sivida	228
Starck 1	236
Starck 3	239
Vero	260
Vero Air	272
White Tulip	289
Zencha	294
Zubehör	296
WC Sets inkl. Sitz	
Architec	59
D-Code	93-95
D-Neo	117-118
DuraStyle	150
Duravit No.1	173
ME by Starck	207-208
Starck 3	239

Wichtige Hinweise

Badkeramik

1. Programmergänzungen

Serien	Bemerkung	Lieferbar
ME by Starck	# 290709AA00, 290709AC00, 490709AAA1, # 490709ACA1, 0021990000, 0021993200	verfügbar

Die Serie ME by Starck wird ab sofort standardmässig mit DuraShield geliefert.

2. Nicht mehr im Programm

Wonderglass wird durch die verbesserte DuraShield-Glasur ersetzt. Hygiene-Glaze weiterhin auf ausgewählten Produkten erhältlich.

3. Keramikveredelung – für das Extra an Hygiene im Bad

Duravit bietet verschiedene Möglichkeiten zur Optimierung der Badhygiene, die das Wohlbefinden steigern, die Reinigung erleichtern und gleichzeitig krankmachende Bakterien weitgehend eliminieren.

Die patentierten Glasuren sind in die Keramik eingebrannt und entfalten ihren antibakteriellen Effekt während des gesamten Lebenszyklus des Produkts. Alle Produkte mit einer der drei Hygieneglasuren sind entsprechend gekennzeichnet.

3.1. HygieneGlaze®

Die antibakterielle Keramikglasur HygieneGlaze® wird im Innenraum von WC und Urinal eingebrannt. Bereits nach sechs Stunden sind 90 %, nach 24 Stunden 99,9 % der Bakterien (z.B. Kolibakterien) eliminiert. Bitte beachten Sie, dass sich aufgrund der unterschiedlichen Oberflächeneigenschaften WonderGliss und HygieneGlaze® nicht miteinander kombinieren lassen.

3.2. DuraShield®

DuraShield® eliminiert 99,99 % der Bakterien und ist einfach zu reinigen. Die revolutionäre 2-in-1-Schutzglasur zeichnet sich durch eine sehr glatte, nahezu porenfreie Oberfläche aus, von der Schmutz und Kalk leichter abfliessen. Positiv geladene Metallionen bilden zusätzlich einen unsichtbaren Schutzschild, der Bakterien innerhalb von 24 Stunden unschädlich macht. DuraShield® ist bei ausgewählten WCs, Urinalen und Waschtischen verfügbar.

4. DuraCeram®

Der innovative Werkstoff DuraCeram® ist eine Weiterentwicklung der Sanitärkeramik mit überwiegend gleichen Rohstoffen (Ton, Kaolin, Quarz, Feldspat) und gleichem Herstellungsverfahren wie Sanitärkeramik jedoch in anderer Rezeptur. DuraCeram® wird in Gipsformen oder in Kunststoffformen (Druckgusserfahren) gegossen. Für die anschliessende Bearbeitung, z.B. das Stechen von Hahnlöchern, ist Handarbeit erforderlich. Die Glasur besteht aus Quarz, Kreide, Feldspat und dem Mineralgestein Dolomit und wird je nach Modell von Hand oder per Glasurroboter aufgebracht. Die extrem hohe Temperaturfestigkeit des Materials erlaubt eine Brenntemperatur von etwa 1280°C.

5. Ausschnittschablonen

Erforderliche Ausschnittschablonen liegen den Produkten bei. DXF-Daten erhältlich unter <http://pro.duravit.ch>

6. Badplan 3-D

3D-Zeichnungen stehen im Internet unter www.duravit.ch und pro.duravit.ch zum Download bereit (DXF, DWG, IGS, STP, Revit).

7. Besonderheiten

Bitte achten Sie bei der Auftragserteilung auf die korrekte Dateneingabe.

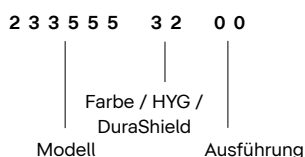

8. Toleranzen

Die Massangaben in den Zeichnungen sind in der Einheit mm einschliesslich Standardtoleranzen angegeben. Die Angaben sind unverbindlich, da die richtigen Masse nur vom Fertigprodukt entnommen werden können.

9. DuroCast

Bitte informieren Sie sich über Reinigung und Pflege Ihres DuroCast Produkts in der Pflegeanleitung.

10. Bemassung/Gewichte

Die genannten Massangaben in mm beziehen sich bei jedem Artikel auf Breite x Tiefe. Gewichtsangaben netto (ohne Verpackung).

11. Garantie

Die Duravit Aktiengesellschaft, Werderstrasse 36, 78132 Hornberg, Deutschland, gewährt eine lebenslange Garantie auf Keramiken bestimmter Serien. Der Endkunde kann diese Duravit Keramiken ganz einfach bis 3 Monate nach dem Kauf online registrieren und erhält ein persönliches Zertifikat. Sollte ein Material-, Herstellungs-, oder Konstruktionsfehler entdeckt werden, kann der Anspruch ebenfalls online geltend gemacht werden. Duravit trägt im Garantiefall die Kosten für den Ein- und Ausbau des betroffenen Produkts. Weitere Voraussetzungen und Einzelheiten finden Sie in den betreffenden, online abrufbaren Garantiebedingungen.

Neben der lebenslangen Garantie, bietet die Duravit AG für Endkunden eine freiwillige Garantie von 5 Jahren für ausgewählte Produkte an. Voraussetzungen und Einzelheiten finden Sie in den betreffenden, online abrufbaren Garantiebedingungen.

12. Symbole

☒	ohne Hahnloch
●	1 Hahnloch vorgestochen
●	1 Hahnloch durchgestochen
● ●	2 Hahnlöcher vorgestochen
● ●	2 Hahnlöcher durchgestochen
● ● ●	1 Hahnloch durchgestochen, 2 vorgestochen
● ● ●	2 Hahnlöcher in grossem Abstand durchgestochen für die Verwendung von 2 Einlocharmaturen
● ●	2 Hahnlöcher in grossem Abstand vorgestochen für die Verwendung von 2 Einlocharmaturen
● ●	1 Hahnloch durchgestochen (links), 1 Loch für Seifenspender (rechts) vorgestochen
● ●	1 Hahnloch vorgestochen (links), 1 Loch für Seifenspender (rechts) vorgestochen
● ●	1 Hahnloch durchgestochen (links), 1 Loch für Seifenspender (rechts) durchgestochen
● ●	1 Hahnloch durchgestochen (rechts), 1 Loch für Seifenspender (links) durchgestochen

Auf Anfrage sind 2- oder 3-Hahnloch-Varianten gegen Aufpreis möglich.



	barrierefrei gemäss DIN-18040-1 und DIN 18040-2
	WC-Sitz mit Absenkautomatik
	WC-Sitz abnehmbar

Badkeramik
13. Unified Water Label (UWL)

Das Unified Water Label ist ein europäisches Klassifizierungsschema von insgesamt 13 Sanitär-Produktgruppen. Die auf Basis vom Unified Water Label ermittelten durchschnittlichen Spülmenngen für die Duravit Produkte finden Sie in der Abbildung unten. Die jeweilige Klassifizierung ist direkt bei den Produkten hinterlegt. Weitere Informationen finden Sie online.

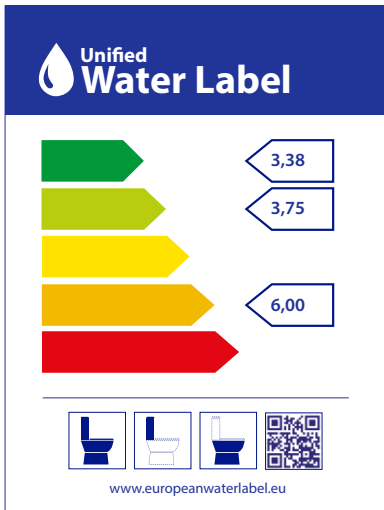
WCs und Spülkästen





Waschtische										
										
Produkttyp	Waschtisch			Waschtisch Vital Med &			Handwaschbecken			
Breite x Tiefe	575 x 520 mm			575 x 520 mm			360 x 380 mm			
Gewicht	15,2 kg			16,6 kg			7,6 kg			
Palettenbesatz	24 Stk.			30 Stk.			54 Stk.			
Montageart	Wandhängend			Wandhängend			Wandhängend			
Materialart	Sanitärkeramik			Sanitärkeramik			Sanitärkeramik			
Überlauf	-			-			-			
Hahnlochbank	✓			✓			✓			
Von unten glasiert	✓			✓			✓			
Position Becken	Mitte			Mitte			Mitte			
Position Ablauf	Mitte			Mitte			Mitte			
Geeignet für Möbel	-			-			-			
Für Unterputz Siphon	-			✓			-			
Farbe	Weiss Hochglanz			Weiss Hochglanz			Weiss Hochglanz			
		Artikel Nr.	SGVSB-Nr.	CHF	Artikel Nr.	SGVSB-Nr.	CHF	Artikel Nr.	SGVSB-Nr.	CHF
● ●		0449580000	212 257	395	0443580000	212 258	391	0766350000	221 063	209
●	Hahnloch Rechts	0449580008	-	395	0443580008	-	391	0766350008	221 063	209
	Hahnloch Links	0449580009	212 257	395	0443580009	-	391	0766350009	221 063	209
Notwendige Artikel										
Unterputzsiphon										
Gewicht		0,4 kg								
Inkl. Anschlusskomponente		✓								
Geeignet für		Waschtisch								
		Artikel Nr.	SGVSB-Nr.	CHF						
		0050441000	855 271	116						
Passende Artikel										
Schaftventil										
Durchmesser		Ø 72 mm						Ø 72 mm		
Geeignet für		Waschtisch ohne Überlauf						Waschtisch ohne Überlauf		
		Modell Nr.	CHF					Modell Nr.	CHF	
		005024	Ab 99					005024	Ab 99	

Waschtische			
			
Produkttyp	Eck-Handwaschbecken		
Breite x Tiefe	635 x 540 mm		
Gewicht	12,0 kg		
Palettenbesatz	36 Stk.		
Montageart	Wandhängend		
Materialart	Sanitärkeramik		
Überlauf	-		
Hahnlochbank	✓		
Von unten glasiert	✓		
Position Becken	Mitte		
Position Ablauf	Mitte		
Geeignet für Möbel	-		
Farbe	Weiss Hochglanz		
	Artikel Nr.	SGVSB-Nr.	CHF
● ●	0448450000 ¹	211 302	325

Passende Artikel			
Schaftventil			
Durchmesser	Ø 72 mm		
Geeignet für	Waschtisch ohne Überlauf		
	Modell Nr.	CHF	
	005024	Ab 99	

¹ Exzenterventil kann nicht verwendet werden

Waschtische									
									
Produkttyp	Einbauwaschtisch Bali			Einbauwaschtisch			Einbauwaschtisch		
Breite x Tiefe	Ø 335 mm			Ø 470 mm			Ø 275 mm		
Gewicht	3,6 kg			7,1 kg			4,8 kg		
Palettenbesatz	42 Stk.			21 Stk.			42 Stk.		
Montageart	Einbau von oben			Einbau von oben			Einbau von unten		
Materialart	Sanitärkeramik			Sanitärkeramik			Sanitärkeramik		
Überlauf	✓			✓			✓		
Hahnlochbank	-			-			-		
Von unten glasiert	✓			✓			✓		
Geeignet für Möbel	✓			✓			✓		
Inkl. Befestigung für Einbau in Holzkonsolen	-			-			✓		
Farbe	Weiss Hochglanz			Weiss Hochglanz			Weiss Hochglanz		
	Artikel Nr.	SGVSB-Nr.	CHF	Artikel Nr.	SGVSB-Nr.	CHF	Artikel Nr.	SGVSB-Nr.	CHF
⊗	0473340031	232 018	258	0468470000	232 031	321	0319270000	231 032	274



Passende Artikel									
Befestigung									
Breite x Tiefe	10 x 40 mm			10 x 40 mm			10 x 40 mm		
Gewicht	0,2 kg			0,2 kg			0,2 kg		
Einbauart	In Natursteinplatten			In Natursteinplatten			In Natursteinplatten		
Geeignet für	Einbauwaschtisch			Einbauwaschtisch			Einbauwaschtisch		
	Artikel Nr.	SGVSB-Nr.	CHF	Artikel Nr.	SGVSB-Nr.	CHF	Artikel Nr.	SGVSB-Nr.	CHF
	0050280000	231 031	27	0050280000	231 031	27	0050280000	231 031	27
Push-open Ventil									
Durchmesser	Ø 63,5 mm			Ø 63,5 mm			Ø 63,5 mm		
Geeignet für	Waschtisch mit Überlauf			Waschtisch mit Überlauf			Waschtisch mit Überlauf		
	Modell Nr.	CHF		Modell Nr.	CHF		Modell Nr.	CHF	
	005052	Ab 90		005052	Ab 90		005052	Ab 90	

Waschtische									
Produkttyp	Einbauwaschtisch			Einbauwaschtisch			Einbauwaschtisch		
Breite x Tiefe	Ø 325 mm			Ø 400 mm			Ø 375 mm		
Gewicht	4,9 kg			6,5 kg			5,5 kg		
Palettenbesatz	42 Stk.			21 Stk.			21 Stk.		
Montageart	Einbau von unten			Einbau von unten			Einbau von unten		
Materialart	Sanitärkeramik			Sanitärkeramik			Sanitärkeramik		
Überlauf	✓			✓			-		
Hahnlochbank	-			-			-		
Von unten glasiert	✓			✓			✓		
Geeignet für Möbel	✓			✓			✓		
Inkl. Befestigung für Einbau in Holzkonsolen	✓			✓			✓		
Farbe	Weiss Hochglanz			Weiss Hochglanz			Weiss Hochglanz		
	Artikel Nr.	SGVSB-Nr.	CHF	Artikel Nr.	SGVSB-Nr.	CHF	Artikel Nr.	SGVSB-Nr.	CHF
☒	0319320000	231 033	314	0468400000	231 056	330	0319370000	231 034	347
Passende Artikel									
Befestigung									
Breite x Tiefe	10 x 40 mm			10 x 40 mm			10 x 40 mm		
Gewicht	0,2 kg			0,2 kg			0,2 kg		
Einbauart	In Natursteinplatten			In Natursteinplatten			In Natursteinplatten		
Geeignet für	Einbauwaschtisch			Einbauwaschtisch			Einbauwaschtisch		
	Artikel Nr.	SGVSB-Nr.	CHF	Artikel Nr.	SGVSB-Nr.	CHF	Artikel Nr.	SGVSB-Nr.	CHF
	0050280000	231 031	27	0050280000	231 031	27	0050280000	231 031	27
Push-open Ventil									
Durchmesser	Ø 63,5 mm			Ø 63,5 mm					
Geeignet für	Waschtisch mit Überlauf			Waschtisch mit Überlauf					
	Modell Nr.	CHF	Modell Nr.	CHF	Modell Nr.	CHF			
	005052	Ab 90	005052	Ab 90	005052	Ab 90			
Schaftventil									
Durchmesser							Ø 72 mm		
Geeignet für							Waschtisch ohne Überlauf		
	Modell Nr.	CHF				Modell Nr.	CHF		
	005038	Ab 99				005038	Ab 99		

Waschtische			
			
Produkttyp	Einbauwaschtisch		
Breite x Tiefe	Ø 400 mm		
Gewicht	6,5 kg		
Palettenbesatz	21 Stk.		
Montageart	Einbau von unten		
Materialart	Sanitärkeramik		
Überlauf	-		
Hahnlochbank	-		
Von unten glasiert	-		
Geeignet für Möbel	✓		
Inkl. Befestigung für Einbau in Holzkonsolen	✓		
Farbe	Weiss Hochglanz		
	Artikel Nr.	SGVSB-Nr.	CHF
☒	0463400000	231 055	317



Passende Artikel			
Befestigung			
Breite x Tiefe	10 x 40 mm		
Gewicht	0,2 kg		
Einbauart	In Natursteinplatten		
Geeignet für	Einbauwaschtisch		
	Artikel Nr.	SGVSB-Nr.	CHF
	0050280000	231 031	27
Schaftventil			
Durchmesser	Ø 72 mm		
Geeignet für	Waschtisch ohne Überlauf		
	Modell Nr.		CHF
	005024		Ab 99

Bidets			
			
Produkttyp	Wand Bidet		
Breite x Tiefe	365 x 580 mm		
Gewicht	20,5 kg		
Palettenbesatz	20 Stk.		
Überlauf	✓		
Hahnlochbank	✓		
Inkl. Befestigungsmaterial	✓		
Farbe	Weiss Hochglanz		
	Artikel Nr.	SGVSB-Nr.	CHF
●	2531150000	227 047	321
Passende Artikel			
Befestigung			
Breite x Tiefe	345 x 120 mm		
Durchmesser	Ø 12 mm		
Gewicht	0,7 kg		
Geeignet für	Wand Bidet / Wand WC		
	Artikel Nr.	SGVSB-Nr.	CHF
Farbe Abdeckkappen: Weiss	0065000000	227 035	30
Farbe Abdeckkappen: Chrom	0065001000	227 035	31





WCs						
						
Produkttyp	Wand WC			Wand WC		
Breite x Tiefe	365 x 575 mm			365 x 575 mm		
Gewicht	24,1 kg			23,0 kg		
Palettenbesatz	16 Stk.			20 Stk.		
Spülform	Tiefspüler			Tiefspüler		
Spültechnologie	Rimless			-		
Spülrand	spülrandlos			geschlossen		
UWL-Klasse	1			1		
Grosse Spülwassermenge	4,5 l			4,5 l		
Befestigungsabstand	180 mm			180 mm		
Befestigung inklusive	Durafix			Durafix Befestigungshülse		
	Artikel Nr.	SGVSB-Nr.	CHF	Artikel Nr.	SGVSB-Nr.	CHF
Weiss Hochglanz	2572090000	-	390	2546090064 ¹	342 121	361

Passende Artikel

Befestigung						
Breite x Tiefe	345 x 120 mm			345 x 120 mm		
Durchmesser	Ø 12 mm			Ø 12 mm		
Gewicht	0,7 kg			0,7 kg		
Geeignet für	Wand Bidet / Wand WC			Wand Bidet / Wand WC		
	Artikel Nr.	SGVSB-Nr.	CHF	Artikel Nr.	SGVSB-Nr.	CHF
Farbe Abdeckkappen: Weiss	0065000000	227 035	30	0065000000	227 035	30
Farbe Abdeckkappen: Chrom	0065001000	227 035	31	0065001000	227 035	31
Schallschutz-Set						
Gewicht	0,2 kg			0,2 kg		
Geeignet für	Wand WC			Wand WC		
	Artikel Nr.	SGVSB-Nr.	CHF	Artikel Nr.	SGVSB-Nr.	CHF
	0050900000	886 344	20	0050900000	886 344	20

							
WC-Sitz							
Gewicht	1,9 kg			1,9 kg			
Palettenbesatz	126 Stk.			126 Stk.			
Überlappend	✓			✓			
Farbe WC-Sitz	Weiss Hochglanz			Weiss Hochglanz			
	Artikel Nr.	SGVSB-Nr.	CHF	Artikel Nr.	SGVSB-Nr.	CHF	
Material Scharnier: Edelstahl		0069610000	351 757	122	0069610000	351 757	122
		0069690000	351 758	192	0069690000	351 758	192



¹ Vorwandinstallationselemente mit integrierter Geruchsabsaugung werden nicht empfohlen

WC-Sets				
				
Produkttyp	WC-Set wandhängend			
Kartonabmessungen	400 x 400 x 600 mm			
Gewicht	26,1 kg			
Palettenbesatz	12 Stk.			
Farbe	Weiss Hochglanz			
	Artikel Nr.	SGVSB-Nr.	CHF	
	45720900A1	-	582	
Set Artikel				
				
Wand WC				
Produkttyp	Wand WC			
Breite x Tiefe	365 x 575 mm			
Gewicht	24,1 kg			
Spülform	Tiefspüler			
Spültechnologie	Rimless			
Spülrand	spülrandlos			
UWL-Klasse	1			
Grosse Spülwassermenge	4,5 l			
Befestigungsabstand	180 mm			
Befestigung inklusive	Durafix			
Farbe	Weiss Hochglanz			
	Artikel Nr.	SGVSB-Nr.		
	2572090000	-		
				
WC-Sitz				
Produkttyp	WC-Sitz			
Gewicht	1,9 kg			
Überlappend	✓			
Farbe WC-Sitz	Weiss Hochglanz			
	Artikel Nr.	SGVSB-Nr.		
Material				
Scharnier: Edelstahl			0069690000	351 758

Waschtische

									
Produkttyp	Waschtisch	Waschtisch	Waschtisch						
Breite x Tiefe	600 x 480 mm	800 x 480 mm	1000 x 480 mm						
Gewicht	22,0 kg	27,0 kg	32,0 kg						
Montageart	Wandhängend	Wandhängend	Wandhängend						
Materialart	Sanitärkeramik	Sanitärkeramik	Sanitärkeramik						
Überlauf	✓	✓	✓						
Hahnlochbank	✓	✓	✓						
Von unten glasiert	-	-	-						
Position Becken	Mitte	Mitte	Mitte						
Position Ablauf	Mitte	Mitte	Mitte						
Geeignet für Möbel	✓	✓	✓						
Nur in Verbindung mit Duravit Möbel	✓	✓	✓						
Inkl. Schaftventil	✓	✓	✓						
Inkl. Push-Open Ventil	✓	✓	✓						
Inkl. Keramische Ventilabdeckhaube	✓	✓	✓						
DuraShield	✓	✓	✓						
Farbe	Weiss Hochglanz								
	Artikel Nr.	SGVSB-Nr.	CHF	Artikel Nr.	SGVSB-Nr.	CHF	Artikel Nr.	SGVSB-Nr.	CHF
●	241260AA00	-	260	241280AA00	-	301	241210AA00	-	383
Farbe	Weiss Seidenmatt			Weiss Seidenmatt			Weiss Seidenmatt		
	Artikel Nr.	SGVSB-Nr.	CHF	Artikel Nr.	SGVSB-Nr.	CHF	Artikel Nr.	SGVSB-Nr.	CHF
●	241260AC00	-	260	241280AC00	-	301	241210AC00	-	383
Farbe	Clay terra Matt			Clay terra Matt			Clay terra Matt		
	Artikel Nr.	SGVSB-Nr.	CHF	Artikel Nr.	SGVSB-Nr.	CHF	Artikel Nr.	SGVSB-Nr.	CHF
●	241260AM00	-	260	241280AM00	-	301	241210AM00	-	383

Waschtische

									
Produkttyp	Waschtisch	Waschtisch	Waschtisch						
Breite x Tiefe	550 x 480 mm	600 x 480 mm	650 x 480 mm						
Gewicht	17,8 kg	19,2 kg	20,3 kg						
Palettenbesatz	15 Stk.	15 Stk.	15 Stk.						
Montageart	Wandmontage	Wandmontage	Wandmontage						
Materialart	Sanitärkeramik	Sanitärkeramik	Sanitärkeramik						
Überlauf	✓	✓	✓						
Hahnlochbank	✓	✓	✓						
Von unten glasiert	✓	✓	✓						
Position Becken	Mitte	Mitte	Mitte						
Position Ablauf	Mitte	Mitte	Mitte						
Geeignet für Möbel	-	-	-						
Inkl. Push-Open Ventil	✓	✓	✓						
Inkl. Keramische Ventilabdeckhaube	✓	✓	✓						
DuraShield	✓	✓	✓						
Farbe	Weiss Hochglanz								
	Artikel Nr.	SGVSB-Nr.	CHF	Artikel Nr.	SGVSB-Nr.	CHF	Artikel Nr.	SGVSB-Nr.	CHF
●	241155AA00	-	235	241160AA00	-	242	241165AA00	-	251
Farbe	Weiss Seidenmatt			Weiss Seidenmatt			Weiss Seidenmatt		
	Artikel Nr.	SGVSB-Nr.	CHF	Artikel Nr.	SGVSB-Nr.	CHF	Artikel Nr.	SGVSB-Nr.	CHF
●	241155AC00	-	235	241160AC00	-	242	241165AC00	-	251
Farbe	Clay terra Matt			Clay terra Matt			Clay terra Matt		
	Artikel Nr.	SGVSB-Nr.	CHF	Artikel Nr.	SGVSB-Nr.	CHF	Artikel Nr.	SGVSB-Nr.	CHF
●	241155AM00	-	235	241160AM00	-	242	241165AM00	-	251



Waschtische



Produkttyp	Doppelwaschtisch			Aufsatzbecken			Aufsatzbecken		
Breite x Tiefe	1300 x 480 mm			450 x 450 mm			550 x 450 mm		
Gewicht	38,0 kg			10,4 kg			12,3 kg		
Palettenbesatz	-			21 Stk.			21 Stk.		
Montageart	Wandhängend			auf Möbel			auf Möbel		
Materialart	Sanitärkeramik			Sanitärkeramik			Sanitärkeramik		
Überlauf	✓			-			-		
Hahnlochbank	✓			-			-		
Rückwand glasiert	-			✓			-		
Von unten glasiert	-			-			-		
Geschliffen	-			✓			✓		
Position Becken	Mitte			Mitte			Mitte		
Position Ablauf	Mitte			Mitte			Mitte		
Geeignet für Möbel	✓			✓			✓		
Nur in Verbindung mit Duravit Möbel	✓			-			-		
Inkl. Schaftventil	✓			✓			✓		
Inkl. Push-Open Ventil	✓			-			-		
Inkl. Keramische Ventilabdeckhaube	✓			✓			✓		
DuraShield	✓			✓			✓		
Farbe	Weiss Hochglanz			Weiss Hochglanz			Weiss Hochglanz		
	Artikel Nr.	SGVSB-Nr.	CHF	Artikel Nr.	SGVSB-Nr.	CHF	Artikel Nr.	SGVSB-Nr.	CHF
☒				240945AA79	-	227	241055AA79	-	235
	241213AA00	-	892						
Farbe	Weiss Seidenmatt			Weiss Seidenmatt			Weiss Seidenmatt		
	Artikel Nr.	SGVSB-Nr.	CHF	Artikel Nr.	SGVSB-Nr.	CHF	Artikel Nr.	SGVSB-Nr.	CHF
☒				240945AC79	-	227	241055AC79	-	235
	241213AC00	-	892						
Farbe	Clay terra Matt			Clay terra Matt			Clay terra Matt		
	Artikel Nr.	SGVSB-Nr.	CHF	Artikel Nr.	SGVSB-Nr.	CHF	Artikel Nr.	SGVSB-Nr.	CHF
☒				240945AM79	-	227	241055AM79	-	235
	241213AM00	-	892						

Balcoon

Design by Patricia Urquiola

Bidets						
						
Produkttyp	Wand Bidet			Stand Bidet		
Breite x Tiefe	370 x 540 mm			370 x 570 mm		
Gewicht	23,0 kg			29,0 kg		
Palettenbesatz	20 Stk.			12 Stk.		
Back to wall Ausführung	-			✓		
Überlauf	✓			✓		
Hahnlochbank	✓			✓		
Inkl. Befestigungsmaterial	✓			✓		
Inkl. Excenterventil mit keramischer Ventilabdeckhaube	✓			✓		
DuraShield	✓			✓		
Farbe	Weiss Hochglanz			Weiss Hochglanz		
	Artikel Nr.	SGVSB-Nr.	CHF	Artikel Nr.	SGVSB-Nr.	CHF
●	272615AA00	-	467	272610AA00	-	483
Farbe	Weiss Seidenmatt			Weiss Seidenmatt		
	Artikel Nr.	SGVSB-Nr.	CHF	Artikel Nr.	SGVSB-Nr.	CHF
●	272615AC00	-	467	272610AC00	-	483
Farbe	Clay terra Matt			Clay terra Matt		
	Artikel Nr.	SGVSB-Nr.	CHF	Artikel Nr.	SGVSB-Nr.	CHF
●	272615AM00	-	467	272610AM00	-	483

WCs



Produkttyp	Wand WC		
Breite x Tiefe	370 x 540 mm		
Gewicht	25,0 kg		
Palettenbesatz	16 Stk.		
Spülform	Tiefspüler		
Spültechnologie	Rimless		
Spülrand	spülrandlos		
UWL-Klasse	1		
Befestigung inklusive	Durafix		
DuraShield	✓		
Farbe	Weiss Hochglanz		
	Artikel Nr.	SGVSB-Nr.	CHF
	290609AA00	-	467
Farbe	Weiss Seidenmatt		
	Artikel Nr.	SGVSB-Nr.	CHF
	290609AC00	-	467
Farbe	Clay terra Matt		
	Artikel Nr.	SGVSB-Nr.	CHF
	290609AM00	-	467



Passende Artikel

WC-Sitz			
Gewicht	2,1 kg		
Palettenbesatz	108 Stk.		
Compact	✓		
Farbe WC-Sitz	Weiss Glänzend		
	Artikel Nr.	SGVSB-Nr.	CHF
Material			
Schar-			
nier:			
Edel-			
stahl			
	0027710000	-	65
	0027790000	-	93
Farbe WC-Sitz	Weiss Seidenmatt		
	Artikel Nr.	SGVSB-Nr.	CHF
Material			
Schar-			
nier:			
Edel-			
stahl			
	0027713200	-	169
	0027793200	-	190
Farbe WC-Sitz	Clay terra Matt		
	Artikel Nr.	SGVSB-Nr.	CHF
Material			
Schar-			
nier:			
Edel-			
stahl			
	002771CB00	-	169
	002779CB00	-	190

Balcoon

Design by Patricia Urquiola

WCs						
						
Produkttyp	Stand WC			Stand WC für Kombination		
Breite x Tiefe	370 x 570 mm			370 x 650 mm		
Gewicht	28,5 kg			34,0 kg		
Palettenbesatz	12 Stk.			9 Stk.		
Back to wall Ausführung	✓			-		
Spülform	Tiefspüler			Tiefspüler		
Spültechnologie	Rimless			Rimless		
Spülrand	spülrandlos			spülrandlos		
Abgang	waagerecht			waagerecht		
Für aufgesetzten Spülkasten	-			✓		
UWL-Klasse	1			1		
Abgangsmass für Vario-Ablaufbogen senkrecht	-			160 mm - 230 mm		
Abgangsmass für Vario-Anschluss Set senkrecht/waagerecht	60 mm - 120 mm			70 mm - 170 mm		
Inkl. Befestigungsmaterial	✓			-		
DuraShield	✓			✓		
Farbe	Weiss Hochglanz			Weiss Hochglanz		
	Artikel Nr.	SGVSB-Nr.	CHF	Artikel Nr.	SGVSB-Nr.	CHF
	207109AA00	-	483	207009AA00	-	503
Farbe	Weiss Seidenmatt			Weiss Seidenmatt		
	Artikel Nr.	SGVSB-Nr.	CHF	Artikel Nr.	SGVSB-Nr.	CHF
	207109AC00	-	483	207009AC00	-	503
Farbe	Clay terra Matt			Clay terra Matt		
	Artikel Nr.	SGVSB-Nr.	CHF	Artikel Nr.	SGVSB-Nr.	CHF
	207109AM00	-	483	207009AM00	-	503
Passende Artikel						

					
Spülkasten					
Breite x Tiefe			350 x 175 mm		
Palettenbesatz			28 Stk.		
Spülart			Dual Flush		
Oberfläche Spülbedien- nung			Chrom		
Gewindegrösse Füllventil			3/8"		
Inkl. Innengarnitur			✓		
Inkl. Drücker			✓		
Gewicht			13,6 kg		
Position Wasseranschluss			Rechts / Links		
			Artikel Nr.	SGVSB-Nr.	CHF
6/3 l	UWL- Klasse: 2	Weiss Hoch- glanz	095700AA05	-	143
		Weiss Seiden- matt	095700AC05	-	143
		Clay terra Matt	095700AM05	-	143
4,5/3 l	UWL- Klasse: 1	Weiss Hoch- glanz	095700AA85	-	143
		Weiss Seiden- matt	095700AC85	-	143
		Clay terra Matt	095700AM85	-	143
					
Spülkasten					
Breite x Tiefe			350 x 175 mm		
Palettenbesatz			28 Stk.		
Spülart			Dual Flush		
Oberfläche Spülbedien- nung			Chrom		
Gewindegrösse Füllventil			3/8"		
Inkl. Innengarnitur			✓		
Inkl. Drücker			✓		
Verdeckter Anschluss			✓		
Gewicht			13,6 kg		
Position Wasseranschluss			Unten links		
			Artikel Nr.	SGVSB-Nr.	CHF
6/3 l	UWL- Klasse: 2	Weiss Hoch- glanz	095710AA05	-	143
		Weiss Seiden- matt	095710AC05	-	143
		Clay terra Matt	095710AM05	-	143
4,5/3 l	UWL- Klasse: 1	Weiss Hoch- glanz	095710AA85	-	143
		Weiss Seiden- matt	095710AC85	-	143
		Clay terra Matt	095710AM85	-	143

Balcoon

Design by Patricia Urquiola

Badkeramik



			▼			▼			▼		
Nachrüstgarnitur											
Gewicht						0,2 kg					
			Artikel Nr.			SGVSB-Nr.			CHF		
			0076290000 ¹			-			36		
<div style="display: flex; justify-content: space-around;"> </div>											
WC-Sitz			2,3 kg			2,1 kg					
Palettenbesatz			108 Stk.			108 Stk.					
Compact			-			✓					
Überlappend			✓			-					
Farbe WC-Sitz			Weiss Glänzend			Weiss Glänzend					
			Artikel Nr.			SGVSB-Nr.			CHF		
Material			0027610000			-			65		
Scharnier: Edelstahl			0027690000			-			93		
			0027710000			-			65		
			0027790000			-			93		
Farbe WC-Sitz			Weiss Seidenmatt			Weiss Seidenmatt					
			Artikel Nr.			SGVSB-Nr.			CHF		
Material			0027613200			-			169		
Scharnier: Edelstahl			0027693200			-			190		
			0027713200			-			169		
			0027793200			-			190		
Farbe WC-Sitz			Clay terra Matt			Clay terra Matt					
			Artikel Nr.			SGVSB-Nr.			CHF		
Material			002761CB00			-			169		
Scharnier: Edelstahl			002769CB00			-			190		
			002771CB00			-			169		
			002779CB00			-			190		
Ablaufbogen											
Gewicht						0,9 kg					
Durchmesser Ablauf						Ø 90 mm					
Farbe						Weiss					
			Artikel Nr.			SGVSB-Nr.			CHF		
Abgang senkrecht			8990250000			857 290			75		
Anschluss-Set											
Gewicht			1,3 kg			1,3 kg					
Durchmesser Abgang			110 mm			110 mm					
Längenverstellbar			✓			✓					
Inkl. Excenter			✓			✓					
			Artikel Nr.			SGVSB-Nr.			CHF		
Abgang senkrecht / waagrecht			0014220000			857 283			95		
			0014220000			857 283			95		

¹ Nur notwendig für Umrüstung von unten links nach hinten Mitte

Waschtische									
Produkttyp	Aufsatzbecken			Aufsatzbecken			Aufsatzbecken		
Breite x Tiefe	400 x 360 mm			Ø 430 mm			430 x 430 mm		
Gewicht	4,8 kg			5,8 kg			7,4 kg		
Palettenbesatz	28 Stk.			24 Stk.			24 Stk.		
Montageart	Aufsatz			Aufsatz			Aufsatz		
Materialart	DuraCeram®			DuraCeram®			DuraCeram®		
Überlauf	-			-			-		
Hahnlochbank	-			-			-		
Von unten glasiert	-			-			-		
Position Becken	Mitte			Mitte			Mitte		
Position Ablauf	Mitte			Mitte			Mitte		
Geeignet für Möbel	✓			✓			✓		
Farbe	Weiss Hochglanz			Weiss Hochglanz			Weiss Hochglanz		
	Artikel Nr.	SGVSB-Nr.	CHF	Artikel Nr.	SGVSB-Nr.	CHF	Artikel Nr.	SGVSB-Nr.	CHF
☒	2328400000	233 514	435	2328430000	233 516	498	2340430000	233 520	498
Farbe	Weiss Seidenmatt			Weiss Seidenmatt			Weiss Seidenmatt		
	Artikel Nr.	SGVSB-Nr.	CHF	Artikel Nr.	SGVSB-Nr.	CHF	Artikel Nr.	SGVSB-Nr.	CHF
☒	2328403200	233 515	542	2328433200	233 517	623	2340433200	233 521	623
Passende Artikel									
Designsiphon									
	Modell Nr.	CHF	Modell Nr.	CHF	Modell Nr.	CHF			
	005036	Ab 212	005036	Ab 212	005036	Ab 212			
Schaftventil									
Durchmesser	Ø 72 mm			Ø 72 mm			Ø 72 mm		
Geeignet für	Waschtisch ohne Überlauf			Waschtisch ohne Überlauf			Waschtisch ohne Überlauf		
	Modell Nr.	CHF	Modell Nr.	CHF	Modell Nr.	CHF			
	005024	Ab 99	005024	Ab 99	005024	Ab 99			

Cape Cod

Design by Philippe Starck

Waschtische									
									
Produkttyp	Aufsatzbecken			Aufsatzbecken			Aufsatzbecken		
Breite x Tiefe	460 x 460 mm			Ø 480 mm			500 x 405 mm		
Gewicht	8,0 kg			7,0 kg			6,1 kg		
Palettenbesatz	26 Stk.			26 Stk.			24 Stk.		
Montageart	Aufsatz			Aufsatz			Aufsatz		
Materialart	DuraCeram®			DuraCeram®			DuraCeram®		
Überlauf	-			-			-		
Hahnlochbank	-			-			-		
Hahnlochinsel	✓			✓			-		
Von unten glasiert	-			-			-		
Position Becken	Mitte			Mitte			Mitte		
Position Ablauf	Mitte			Mitte			Mitte		
Geeignet für Möbel	✓			✓			✓		
Farbe	Weiss Hochglanz			Weiss Hochglanz			Weiss Hochglanz		
	Artikel Nr.	SGVSB-Nr.	CHF	Artikel Nr.	SGVSB-Nr.	CHF	Artikel Nr.	SGVSB-Nr.	CHF
☒							2339500000	233 451	497
●	2340460000	233 452	520	2328480000	233 450	520			
Farbe	Weiss Seidenmatt			Weiss Seidenmatt			Weiss Seidenmatt		
	Artikel Nr.	SGVSB-Nr.	CHF	Artikel Nr.	SGVSB-Nr.	CHF	Artikel Nr.	SGVSB-Nr.	CHF
☒							2339503200	233 519	623
●	2340463200	233 522	648	2328483200	233 518	648			
Passende Artikel									
Designsiphon									
	Modell Nr.	CHF		Modell Nr.	CHF		Modell Nr.	CHF	
	005036	Ab 212		005036	Ab 212		005036	Ab 212	
Schaftventil									
Durchmesser	Ø 72 mm			Ø 72 mm			Ø 72 mm		
Geeignet für	Waschtisch ohne Überlauf			Waschtisch ohne Überlauf			Waschtisch ohne Überlauf		
	Modell Nr.	CHF		Modell Nr.	CHF		Modell Nr.	CHF	
	005024	Ab 99		005024	Ab 99		005024	Ab 99	

Waschtische			
			
Produkttyp	Aufsatzbecken		
Breite x Tiefe	550 x 400 mm		
Gewicht	8,5 kg		
Palettenbesatz	24 Stk.		
Montageart	Aufsatz		
Materialart	DuraCeram®		
Überlauf	-		
Hahnlochbank	-		
Von unten glasiert	-		
Position Becken	Mitte		
Position Ablauf	Mitte		
Geeignet für Möbel	✓		
Farbe	Weiss Hochglanz		
	Artikel Nr.	SGYSB-Nr.	CHF
☒	2347550000	233 523	638
Farbe	Weiss Seidenmatt		
	Artikel Nr.	SGYSB-Nr.	CHF
☒	2347553200	233 524	673
Passende Artikel			
Designsiphon			
	Modell Nr.		CHF
	005036		Ab 212
Schaftventil			
Durchmesser	Ø 72 mm		
Geeignet für	Waschtisch ohne Überlauf		
	Modell Nr.		CHF
	005024		Ab 99

Waschtische									
Produkttyp	Waschtisch			Waschtisch			Waschtisch		
Breite x Tiefe	600 x 480 mm			650 x 485 mm			650 x 480 mm		
Gewicht	18,0 kg			20,1 kg			18,4 kg		
Palettenbesatz	18 Stk.			18 Stk.			18 Stk.		
Montageart	Wandhängend			Wandhängend			Wandhängend		
Materialart	Sanitärkeramik			Sanitärkeramik			Sanitärkeramik		
Überlauf	✓			✓			✓		
Hahnlochbank	✓			✓			✓		
Von unten glasiert	✓			✓			✓		
Position Becken	Mitte			Mitte			Mitte		
Position Ablauf	Mitte			Mitte			Mitte		
Geeignet für Möbel	✓			✓			✓		
Farbe	Weiss Hochglanz			Weiss Hochglanz			Weiss Hochglanz		
	Artikel Nr.	SGVSB-Nr.	CHF	Artikel Nr.	SGVSB-Nr.	CHF	Artikel Nr.	SGVSB-Nr.	CHF
●	23996000002 ¹	-	128	03426500002 ¹	212 251	356	23996500002 ¹	-	132

Passende Artikel									
Halbsäule									
Breite x Tiefe	245 x 268 mm			245 x 268 mm			245 x 268 mm		
Gewicht	5,5 kg			5,5 kg			5,5 kg		
Palettenbesatz	40 Stk.			40 Stk.			40 Stk.		
Montageart	Wandhängend			Wandhängend			Wandhängend		
	Artikel Nr.	SGVSB-Nr.	CHF	Artikel Nr.	SGVSB-Nr.	CHF	Artikel Nr.	SGVSB-Nr.	CHF
Weiss Hochglanz	08571800002	212 248	90	08571800002	212 248	90	08571800002	212 248	90
Befestigung									
Breite x Tiefe	150 x 60 mm			150 x 60 mm			150 x 60 mm		
Durchmesser	Ø 6 mm			Ø 6 mm			Ø 6 mm		
Gewicht	0,1 kg			0,1 kg			0,1 kg		
Geeignet für	Stand WC / Stand Bidet / Halbsäule			Stand WC / Stand Bidet / Halbsäule			Stand WC / Stand Bidet / Halbsäule		
	Artikel Nr.	SGVSB-Nr.	CHF	Artikel Nr.	SGVSB-Nr.	CHF	Artikel Nr.	SGVSB-Nr.	CHF
Farbe Abdeckkappen: Chrom / Weiss	0067011000	228 049	6	0067011000	228 049	6	0067011000	228 049	6
Standsäule									
Breite x Tiefe	190 x 190 mm			170 x 190 mm			190 x 190 mm		
Palettenbesatz	30 Stk.			35 Stk.			30 Stk.		
Gewicht	10,0 kg			10,4 kg			10,0 kg		
	Artikel Nr.	SGVSB-Nr.	CHF	Artikel Nr.	SGVSB-Nr.	CHF	Artikel Nr.	SGVSB-Nr.	CHF
Weiss Hochglanz	08660100002	-	58	08632700002	212 249	53	08660100002	-	58
Push-open Ventil									
Durchmesser	Ø 63,5 mm			Ø 63,5 mm			Ø 63,5 mm		
Geeignet für	Waschtisch mit Überlauf			Waschtisch mit Überlauf			Waschtisch mit Überlauf		
	Modell Nr.	CHF	Modell Nr.	CHF	Modell Nr.	CHF	Modell Nr.	CHF	
	005052	Ab 90	005052	Ab 90	005052	Ab 90	005052	Ab 90	

¹ Raumparsiphon wird empfohlen in Verbindung mit Waschtischunterbau

Waschtische									
Produkttyp	Waschtisch			Waschtisch			Waschtisch		
Breite x Tiefe	800 x 480 mm			850 x 485 mm			1000 x 480 mm		
Gewicht	24,0 kg			25,0 kg			27,0 kg		
Palettenbesatz	12 Stk.			8 Stk.			12 Stk.		
Montageart	Wandhängend			Wandhängend			Wandhängend		
Materialart	Sanitärkeramik			Sanitärkeramik			Sanitärkeramik		
Überlauf	✓			✓			✓		
Hahnlochbank	✓			✓			✓		
Von unten glasiert	✓			✓			✓		
Position Becken	Mitte			Mitte			Mitte		
Position Ablauf	Mitte			Mitte			Mitte		
Geeignet für Möbel	✓			✓			✓		
Farbe	Weiss Hochglanz			Weiss Hochglanz			Weiss Hochglanz		
	Artikel Nr.	SGVSB-Nr.	CHF	Artikel Nr.	SGVSB-Nr.	CHF	Artikel Nr.	SGVSB-Nr.	CHF
●	23998000002 ¹	-	168	03428500002 ¹	212 253	429	23991000002 ^{1,2}	-	306

Passende Artikel									
Halbsäule	245 x 268 mm			245 x 268 mm			245 x 268 mm		
Breite x Tiefe	245 x 268 mm			245 x 268 mm			245 x 268 mm		
Gewicht	5,5 kg			5,5 kg			5,5 kg		
Palettenbesatz	40 Stk.			40 Stk.			40 Stk.		
Montageart	Wandhängend			Wandhängend			Wandhängend		
	Artikel Nr.	SGVSB-Nr.	CHF	Artikel Nr.	SGVSB-Nr.	CHF	Artikel Nr.	SGVSB-Nr.	CHF
Weiss Hochglanz	08571800002	212 248	90	08571800002	212 248	90	08571800002	212 248	90
Befestigung	150 x 60 mm			150 x 60 mm			150 x 60 mm		
Breite x Tiefe	150 x 60 mm			150 x 60 mm			150 x 60 mm		
Durchmesser	Ø 6 mm			Ø 6 mm			Ø 6 mm		
Gewicht	0,1 kg			0,1 kg			0,1 kg		
Geeignet für	Stand WC / Stand Bidet / Halbsäule			Stand WC / Stand Bidet / Halbsäule			Stand WC / Stand Bidet / Halbsäule		
	Artikel Nr.	SGVSB-Nr.	CHF	Artikel Nr.	SGVSB-Nr.	CHF	Artikel Nr.	SGVSB-Nr.	CHF
Farbe Abdeckkappen: Chrom / Weiss	0067011000	228 049	6	0067011000	228 049	6	0067011000	228 049	6
Standssäule	190 x 190 mm			170 x 190 mm			190 x 190 mm		
Breite x Tiefe	190 x 190 mm			170 x 190 mm			190 x 190 mm		
Palettenbesatz	30 Stk.			35 Stk.			30 Stk.		
Gewicht	10,0 kg			10,4 kg			10,0 kg		
	Artikel Nr.	SGVSB-Nr.	CHF	Artikel Nr.	SGVSB-Nr.	CHF	Artikel Nr.	SGVSB-Nr.	CHF
Weiss Hochglanz	08660100002	-	58	08632700002	212 249	53	08660100002	-	58
Handtuchhalter	0,5 kg			0,5 kg			0,5 kg		
Gewicht	0,5 kg			0,5 kg			0,5 kg		
Montageart	Montage unter Waschtisch			Montage unter Waschtisch			Montage unter Waschtisch		
	Artikel Nr.	SGVSB-Nr.	CHF	Artikel Nr.	SGVSB-Nr.	CHF	Artikel Nr.	SGVSB-Nr.	CHF
Chrom	0030361000	212 274	222	0030361000	212 274	222	0030361000	212 274	222
Push-open Ventil	Ø 63,5 mm			Ø 63,5 mm			Ø 63,5 mm		
Durchmesser	Ø 63,5 mm			Ø 63,5 mm			Ø 63,5 mm		
Geeignet für	Waschtisch mit Überlauf			Waschtisch mit Überlauf			Waschtisch mit Überlauf		
	Modell Nr.	CHF	Modell Nr.	CHF	Modell Nr.	CHF	Modell Nr.	CHF	
	005052	Ab 90	005052	Ab 90	005052	Ab 90	005052	Ab 90	

¹ Raumparsiphon wird empfohlen in Verbindung mit Waschtischunterbau

² Zur Befestigung von Waschtischen ab der Grösse 1000 mm werden zwei Befestigungen mit der Artikelnr. #6951000000 benötigt

D-Code
Waschtische









Produkttyp	Waschtisch	Waschtisch	Waschtisch						
Breite x Tiefe	1050 x 480 mm	550 x 430 mm	550 x 430 mm						
Gewicht	30,5 kg	16,1 kg	14,0 kg						
Palettenbesatz	8 Stk.	24 Stk.	24 Stk.						
Montageart	Wandhängend	Wandhängend	Wandhängend						
Materialart	Sanitärkeramik	Sanitärkeramik	Sanitärkeramik						
Überlauf	✓	✓	✓						
Hahnlochbank	✓	✓	✓						
Von unten glasiert	✓	✓	✓						
Position Becken	Mitte	Mitte	Mitte						
Position Ablauf	Mitte	Mitte	Mitte						
Geeignet für Möbel	✓	-	-						
Farbe	Weiss Hochglanz	Weiss Hochglanz	Weiss Hochglanz						
	Artikel Nr.	SGVSB-Nr.	CHF	Artikel Nr.	SGVSB-Nr.	CHF	Artikel Nr.	SGVSB-Nr.	CHF
●	03421000002 ^{1,2}	212 252	554	23105500002	212 245	82	23985500002	-	67

Passende Artikel



Halbsäule									
Breite x Tiefe	245 x 268 mm	245 x 268 mm	245 x 268 mm						
Gewicht	5,5 kg	5,5 kg	5,5 kg						
Palettenbesatz	40 Stk.	40 Stk.	40 Stk.						
Montageart	Wandhängend	Wandhängend	Wandhängend						
	Artikel Nr.	SGVSB-Nr.	CHF	Artikel Nr.	SGVSB-Nr.	CHF	Artikel Nr.	SGVSB-Nr.	CHF
Weiss Hochglanz	08571800002	212 248	90	08571800002	212 248	90	08571800002	212 248	90
Befestigung									
Breite x Tiefe	150 x 60 mm	150 x 60 mm	150 x 60 mm						
Durchmesser	Ø 6 mm	Ø 6 mm	Ø 6 mm						
Gewicht	0,1 kg	0,1 kg	0,1 kg						
Geeignet für	Stand WC / Stand Bidet / Halbsäule	Stand WC / Stand Bidet / Halbsäule	Stand WC / Stand Bidet / Halbsäule						
	Artikel Nr.	SGVSB-Nr.	CHF	Artikel Nr.	SGVSB-Nr.	CHF	Artikel Nr.	SGVSB-Nr.	CHF
Farbe Abdeckkappen: Chrom / Weiss	0067011000	228 049	6	0067011000	228 049	6	0067011000	228 049	6
Standssäule									
Breite x Tiefe	170 x 190 mm	170 x 190 mm	190 x 190 mm						
Palettenbesatz	35 Stk.	35 Stk.	30 Stk.						
Gewicht	10,4 kg	10,4 kg	10,0 kg						
	Artikel Nr.	SGVSB-Nr.	CHF	Artikel Nr.	SGVSB-Nr.	CHF	Artikel Nr.	SGVSB-Nr.	CHF
Weiss Hochglanz	08632700002	212 249	53	08632700002	212 249	53	08660100002	-	58
Handtuchhalter									
Gewicht	0,6 kg								
Montageart	Montage unter Waschtisch								
	Artikel Nr.	SGVSB-Nr.	CHF						
Chrom	0030351000	212 275	241						
Push-open Ventil									
Durchmesser	Ø 63,5 mm	Ø 63,5 mm	Ø 63,5 mm						
Geeignet für	Waschtisch mit Überlauf	Waschtisch mit Überlauf	Waschtisch mit Überlauf						
	Modell Nr.	CHF	Modell Nr.	CHF	Modell Nr.	CHF			
	005052	Ab 90	005052	Ab 90	005052	Ab 90			Ab 90

¹ Zur Befestigung von Waschtischen ab der Grösse 1000 mm werden zwei Befestigungen mit der Artikelnr. #6951000000 benötigt

² Raumparsiphon wird empfohlen in Verbindung mit Waschtischunterbau

Waschtische									
									
Produkttyp	Waschtisch			Waschtisch			Waschtisch		
Breite x Tiefe	600 x 460 mm			600 x 460 mm			650 x 500 mm		
Gewicht	17,8 kg			17,0 kg			21,6 kg		
Palettenbesatz	21 Stk.			21 Stk.			18 Stk.		
Montageart	Wandhängend			Wandhängend			Wandhängend		
Materialart	Sanitärkeramik			Sanitärkeramik			Sanitärkeramik		
Überlauf	✓			✓			✓		
Hahnlochbank	✓			✓			✓		
Von unten glasiert	✓			✓			✓		
Position Becken	Mitte			Mitte			Mitte		
Position Ablauf	Mitte			Mitte			Mitte		
Geeignet für Möbel	-			-			-		
Farbe	Weiss Hochglanz			Weiss Hochglanz			Weiss Hochglanz		
	Artikel Nr.	SGVSB-Nr.	CHF	Artikel Nr.	SGVSB-Nr.	CHF	Artikel Nr.	SGVSB-Nr.	CHF
●	23106000002	212 246	82	23986000002	-	74	23106500002	212 247	94
Passende Artikel									
									
Halbsäule	245 x 268 mm			245 x 268 mm			245 x 268 mm		
Breite x Tiefe	245 x 268 mm			245 x 268 mm			245 x 268 mm		
Gewicht	5,5 kg			5,5 kg			5,5 kg		
Palettenbesatz	40 Stk.			40 Stk.			40 Stk.		
Montageart	Wandhängend			Wandhängend			Wandhängend		
	Artikel Nr.	SGVSB-Nr.	CHF	Artikel Nr.	SGVSB-Nr.	CHF	Artikel Nr.	SGVSB-Nr.	CHF
Weiss Hochglanz	08571800002	212 248	90	08571800002	212 248	90	08571800002	212 248	90
Befestigung	150 x 60 mm			150 x 60 mm			150 x 60 mm		
Breite x Tiefe	150 x 60 mm			150 x 60 mm			150 x 60 mm		
Durchmesser	Ø 6 mm			Ø 6 mm			Ø 6 mm		
Gewicht	0,1 kg			0,1 kg			0,1 kg		
Geeignet für	Stand WC / Stand Bidet / Halbsäule			Stand WC / Stand Bidet / Halbsäule			Stand WC / Stand Bidet / Halbsäule		
	Artikel Nr.	SGVSB-Nr.	CHF	Artikel Nr.	SGVSB-Nr.	CHF	Artikel Nr.	SGVSB-Nr.	CHF
Farbe Abdeckkappen: Chrom / Weiss	0067011000	228 049	6	0067011000	228 049	6	0067011000	228 049	6
									
Standsäule	170 x 190 mm			190 x 190 mm			170 x 190 mm		
Breite x Tiefe	170 x 190 mm			190 x 190 mm			170 x 190 mm		
Palettenbesatz	35 Stk.			30 Stk.			35 Stk.		
Gewicht	10,4 kg			10,0 kg			10,4 kg		
	Artikel Nr.	SGVSB-Nr.	CHF	Artikel Nr.	SGVSB-Nr.	CHF	Artikel Nr.	SGVSB-Nr.	CHF
Weiss Hochglanz	08632700002	212 249	53	08660100002	-	58	08632700002	212 249	53
Push-open Ventil	Ø 63,5 mm			Ø 63,5 mm			Ø 63,5 mm		
Durchmesser	Ø 63,5 mm			Ø 63,5 mm			Ø 63,5 mm		
Geeignet für	Waschtisch mit Überlauf			Waschtisch mit Überlauf			Waschtisch mit Überlauf		
	Modell Nr.	CHF	Modell Nr.	CHF	Modell Nr.	CHF	Modell Nr.	CHF	
	005052	Ab 90	005052	Ab 90	005052	Ab 90	005052	Ab 90	

D-Code
Waschtische

									
Produkttyp	Waschtisch	Waschtisch Med	Waschtisch Med						
Breite x Tiefe	650 x 460 mm	550 x 430 mm	600 x 460 mm						
Gewicht	17,0 kg	16,1 kg	17,8 kg						
Palettenbesatz	18 Stk.	24 Stk.	21 Stk.						
Montageart	Wandhängend	Wandhängend	Wandhängend						
Materialart	Sanitärkeramik	Sanitärkeramik	Sanitärkeramik						
Überlauf	✓	-	-						
Hahnlochbank	✓	✓	✓						
Von unten glasiert	✓	✓	✓						
Position Becken	Mitte	Mitte	Mitte						
Position Ablauf	Mitte	Mitte	Mitte						
Geeignet für Möbel	-	-	-						
Farbe	Weiss Hochglanz		Weiss Hochglanz						
	Artikel Nr.	SGVSB-Nr.	CHF	Artikel Nr.	SGVSB-Nr.	CHF	Artikel Nr.	SGVSB-Nr.	CHF
☒				23115500702	-	93	23116000702	212 250	99
●	23986500002	-	78	23115500002	-	93	23116000002	212 250	99

Passende Artikel

			
Halbsäule			
Breite x Tiefe	245 x 268 mm		
Gewicht	5,5 kg		
Palettenbesatz	40 Stk.		
Montageart	Wandhängend		
	Artikel Nr.	SGVSB-Nr.	CHF
Weiss Hochglanz	08571800002	212 248	90
Befestigung			
Breite x Tiefe	150 x 60 mm		
Durchmesser	Ø 6 mm		
Gewicht	0,1 kg		
Geeignet für	Stand WC / Stand Bidet / Halbsäule		
	Artikel Nr.	SGVSB-Nr.	CHF
Farbe Abdeckkappen: Chrom / Weiss	0067011000	228 049	6
			
Standsäule			
Breite x Tiefe	190 x 190 mm		
Palettenbesatz	30 Stk.		
Gewicht	10,0 kg		
	Artikel Nr.	SGVSB-Nr.	CHF
Weiss Hochglanz	08660100002	-	58
Push-open Ventil			
Durchmesser	Ø 63,5 mm		
Geeignet für	Waschtisch mit Überlauf		
	Modell Nr.	CHF	
	005052	Ab 90	

Waschtische

Produkttyp	Doppelwaschtisch			Doppelwaschtisch			Waschtisch Vital Δ		
Breite x Tiefe	1200 x 490 mm			1200 x 480 mm			600 x 555 mm		
Gewicht	36,1 kg			37,0 kg			18,6 kg		
Palettenbesatz	12 Stk.			8 Stk.			12 Stk.		
Montageart	Wandhängend			Wandhängend			Wandhängend		
Materialart	Sanitärkeramik			Sanitärkeramik			Sanitärkeramik		
Überlauf	✓			✓			✓		
Hahnlochbank	✓			✓			✓		
Von unten glasiert	✓			✓			✓		
Position Becken	Mitte			Mitte			Mitte		
Position Ablauf	Mitte			Mitte			Mitte		
Geeignet für Möbel	✓			✓			-		
Farbe	Weiss Hochglanz			Weiss Hochglanz			Weiss Hochglanz		
	Artikel Nr.	SGVSB-Nr.	CHF	Artikel Nr.	SGVSB-Nr.	CHF	Artikel Nr.	SGVSB-Nr.	CHF
	03481200002 ^{1,2}	214 050	776	24001200002 ^{1,2}	-	365	23126000002	-	111

Passende Artikel

Halbsäule									
Breite x Tiefe	245 x 268 mm			245 x 268 mm					
Gewicht	5,5 kg			5,5 kg					
Palettenbesatz	40 Stk.			40 Stk.					
Montageart	Wandhängend			Wandhängend					
	Artikel Nr.	SGVSB-Nr.	CHF	Artikel Nr.	SGVSB-Nr.	CHF			
Weiss Hochglanz	08571800002	212 248	90	08571800002	212 248	90			
Befestigung									
Breite x Tiefe	150 x 60 mm			150 x 60 mm					
Durchmesser	Ø 6 mm			Ø 6 mm					
Gewicht	0,1 kg			0,1 kg					
Geeignet für	Stand WC / Stand Bidet / Halbsäule			Stand WC / Stand Bidet / Halbsäule					
	Artikel Nr.	SGVSB-Nr.	CHF	Artikel Nr.	SGVSB-Nr.	CHF			
Farbe Abdeckkappen: Chrom / Weiss	0067011000	228 049	6	0067011000	228 049	6			
Standssäule									
Breite x Tiefe	170 x 190 mm			190 x 190 mm					
Palettenbesatz	35 Stk.			30 Stk.					
Gewicht	10,4 kg			10,0 kg					
	Artikel Nr.	SGVSB-Nr.	CHF	Artikel Nr.	SGVSB-Nr.	CHF			
Weiss Hochglanz	08632700002	212 249	53	08660100002	-	58			
Handtuchhalter									
Gewicht	0,8 kg								
Montageart	Montage unter Waschtisch								
	Artikel Nr.	SGVSB-Nr.	CHF						
Chrom	0030331000	212 273	255						
Push-open Ventil									
Durchmesser	Ø 63,5 mm			Ø 63,5 mm			Ø 63,5 mm		
Geeignet für	Waschtisch mit Überlauf			Waschtisch mit Überlauf			Waschtisch mit Überlauf		
	Modell Nr.	CHF	Modell Nr.	CHF	Modell Nr.	CHF			
	005052	Ab 90	005052	Ab 90	005052	Ab 90			

¹ Zur Befestigung von Waschtischen ab der Grösse 1000 mm werden zwei Befestigungen mit der Artikelnr. #6951000000 benötigt

² Raumparsiphon wird empfohlen in Verbindung mit Waschtischunterbau

Waschtische									
Produkttyp	Waschtisch Vital Med &			Handwaschbecken			Handwaschbecken		
Breite x Tiefe	600 x 555 mm			360 x 270 mm			450 x 340 mm		
Gewicht	18,6 kg			5,5 kg			10,2 kg		
Palettenbesatz	12 Stk.			42 Stk.			36 Stk.		
Montageart	Wandhängend			Wandhängend			Wandhängend		
Materialart	Sanitärkeramik			Sanitärkeramik			Sanitärkeramik		
Überlauf	-			✓			✓		
Hahnlochbank	✓			✓			✓		
Von unten glasiert	✓			✓			✓		
Position Becken	Mitte			Mitte			Mitte		
Position Ablauf	Mitte			Mitte			Mitte		
Geeignet für Möbel	-			-			-		
Farbe	Weiss Hochglanz			Weiss Hochglanz			Weiss Hochglanz		
	Artikel Nr.	SGVSB-Nr.	CHF	Artikel Nr.	SGVSB-Nr.	CHF	Artikel Nr.	SGVSB-Nr.	CHF
	23136000002	-	111				07054500002	221 080	74
●	Hahnloch Rechts			07053600082 ¹	221 079	76			
	Hahnloch Links			07053600092 ¹	221 079	76			

Passende Artikel									
Halbsäule							215 x 213 mm		
Breite x Tiefe							4,6 kg		
Gewicht							60 Stk.		
Palettenbesatz							Wandhängend		
Montageart							Artikel Nr.	SGVSB-Nr.	CHF
Weiss Hochglanz							08571700002	221 081	90
Befestigung									
Breite x Tiefe							150 x 60 mm		
Durchmesser							Ø 6 mm		
Gewicht							0,1 kg		
Geeignet für							Stand WC / Stand Bidet / Halbsäule		
							Artikel Nr.	SGVSB-Nr.	CHF
Farbe Abdeckkappen: Chrom / Weiss							0067011000	228 049	6
Push-open Ventil									
Durchmesser				Ø 63,5 mm			Ø 63,5 mm		
Geeignet für				Waschtisch mit Überlauf			Waschtisch mit Überlauf		
				Modell Nr.	CHF	Modell Nr.	CHF		
				005052	Ab 90	005052	Ab 90		

¹ Nur in Verbindung mit Tassensiphon möglich



Waschtische									
Produkttyp	Handwaschbecken			Handwaschbecken Med			Handwaschbecken		
Breite x Tiefe	450 x 335 mm			450 x 340 mm			400 x 220 mm		
Gewicht	8,0 kg			10,2 kg			6,5 kg		
Palettenbesatz	36 Stk.			36 Stk.			48 Stk.		
Montageart	Wandhängend			Wandhängend			Wandhängend		
Materialart	Sanitärkeramik			Sanitärkeramik			Sanitärkeramik		
Überlauf	✓			-			-		
Hahnlochbank	✓			✓			✓		
Von unten glasiert	✓			✓			✓		
Position Becken	Mitte			Mitte			Links		
Position Ablauf	Mitte			Mitte			Links		
Geeignet für Möbel	-			-			-		
Farbe	Weiss Hochglanz			Weiss Hochglanz			Weiss Hochglanz		
	Artikel Nr.	SGVSB-Nr.	CHF	Artikel Nr.	SGVSB-Nr.	CHF	Artikel Nr.	SGVSB-Nr.	CHF
☒				07074500702	221 083	81			
●	07484500002	-	70	07074500002	221 083	81	07494000412	-	60

Passende Artikel									
Halbsäule									
Breite x Tiefe	215 x 213 mm								
Gewicht	4,6 kg								
Palettenbesatz	60 Stk.								
Montageart	Wandhängend								
	Artikel Nr.	SGVSB-Nr.	CHF						
Weiss Hochglanz	08571700002	221 081	90						
Befestigung									
Breite x Tiefe	150 x 60 mm								
Durchmesser	Ø 6 mm								
Gewicht	0,1 kg								
Geeignet für	Stand WC / Stand Bidet / Halbsäule								
	Artikel Nr.	SGVSB-Nr.	CHF						
Farbe Abdeckkappen: Chrom / Weiss	0067011000	228 049	6						
Designsiphon							Modell Nr.	CHF	
							005036	Ab 212	
Push-open Ventil									
Durchmesser	Ø 63,5 mm								
Geeignet für	Waschtisch mit Überlauf								
	Modell Nr.	CHF							
	005052	Ab 90							
Schaftventil									
Durchmesser							Ø 72 mm		
Geeignet für							Waschtisch ohne Überlauf		
							Modell Nr.	CHF	
							005038	Ab 99	

D-Code

Design by sieger design

Waschtische			
			
Produkttyp	Aufsatzbecken		
Breite x Tiefe	550 x 440 mm		
Gewicht	9,8 kg		
Palettenbesatz	21 Stk.		
Montageart	Aufsatz		
Materialart	Sanitärkeramik		
Überlauf	✓		
Hahnlochbank	✓		
Rückwand glasiert	✓		
Von unten glasiert	✓		
Position Becken	Mitte		
Position Ablauf	Mitte		
Geeignet für Möbel	✓		
Farbe	Weiss Hochglanz		
	Artikel Nr.	SGVSB-Nr.	CHF
●	24025500002	-	135
Passende Artikel			
Designsiphon			
	Modell Nr.	CHF	
	005036	Ab 212	
Push-open Ventil			
Durchmesser	Ø 63,5 mm		
Geeignet für	Waschtisch mit Überlauf		
	Modell Nr.	CHF	
	005052	Ab 90	

Waschtische									
									
Produkttyp	Einbauwaschtisch			Halbeinbauwaschtisch			Halbeinbauwaschtisch		
Breite x Tiefe	545 x 435 mm			550 x 440 mm			550 x 455 mm		
Gewicht	11,4 kg			14,6 kg			15,6 kg		
Palettenbesatz	32 Stk.			28 Stk.			21 Stk.		
Montageart	Einbau von oben			Einbau von oben			Einbau von oben		
Materialart	Sanitärkeramik			Sanitärkeramik			Sanitärkeramik		
Überlauf	✓			✓			✓		
Hahnlochbank	✓			✓			✓		
Von unten glasiert	-			✓			✓		
Geeignet für Möbel	✓			-			-		
Inkl. Befestigung für Einbau in Holzkonsolen	-			✓			✓		
Farbe	Weiss Hochglanz			Weiss Hochglanz			Weiss Hochglanz		
	Artikel Nr.	SGVSB-Nr.	CHF	Artikel Nr.	SGVSB-Nr.	CHF	Artikel Nr.	SGVSB-Nr.	CHF
●	0337540000	232 066	136	0339550000	232 067	108	24035500002	-	168

Passende Artikel



Befestigung									
Breite x Tiefe	10 x 40 mm								
Gewicht	0,2 kg								
Einbauart	In Natursteinplatten								
Geeignet für	Einbauwaschtisch								
	Artikel Nr.	SGVSB-Nr.	CHF						
	0050280000	231 031	27						
Push-open Ventil									
Durchmesser	Ø 63,5 mm			Ø 63,5 mm			Ø 63,5 mm		
Geeignet für	Waschtisch mit Überlauf			Waschtisch mit Überlauf			Waschtisch mit Überlauf		
	Modell Nr.	CHF	Modell Nr.	CHF	Modell Nr.	CHF			
	005052	Ab 90	005052	Ab 90	005052	Ab 90			
Röhrensiphon									
Gewicht							0,3 kg		
Anschlussmass							1 1/4"		
Inkl. Verlängertes Ablaufrohr							✓		
Geeignet für							Waschtisch		
							Artikel Nr.	SGVSB-Nr.	CHF
Chrom							0050260000	855 041	51

Waschtische						
Produkttyp	Einbauwaschtisch				Einbauwaschtisch	
Breite x Tiefe	495 x 290 mm				550 x 400 mm	
Gewicht	10,0 kg				9,4 kg	
Palettenbesatz	32 Stk.				28 Stk.	
Montageart	Einbau von unten				Einbau von unten	
Materialart	Sanitärkeramik				Sanitärkeramik	
Überlauf	✓				✓	
Hahnlochbank	-				-	
Von unten glasiert	-				-	
Geeignet für Möbel	✓				✓	
Inkl. Befestigung für Einbau in Holzkonsolen	✓				✓	
Farbe	Weiss Hochglanz				Weiss Hochglanz	
	Artikel Nr.	SGVSB-Nr.	CHF	Artikel Nr.	SGVSB-Nr.	CHF
☒	0338490000	231 050	147	0338560000	231 051	151









Passende Artikel						
Befestigung						
Breite x Tiefe	10 x 40 mm				10 x 40 mm	
Gewicht	0,2 kg				0,2 kg	
Einbauart	In Natursteinplatten				In Natursteinplatten	
Geeignet für	Einbauwaschtisch				Einbauwaschtisch	
	Artikel Nr.	SGVSB-Nr.	CHF	Artikel Nr.	SGVSB-Nr.	CHF
	0050280000	231 031	27	0050280000	231 031	27
Push-open Ventil						
Durchmesser	Ø 63,5 mm				Ø 63,5 mm	
Geeignet für	Waschtisch mit Überlauf				Waschtisch mit Überlauf	
	Modell Nr.	CHF	Modell Nr.	CHF		
	005052	Ab 90	005052	Ab 90		

Bidets									
Produkttyp	Wand Bidet				Wand Bidet		Wand Bidet		
Breite x Tiefe	355 x 545 mm				370 x 540 mm		360 x 540 mm		
Gewicht	17,4 kg				24,0 kg		20,7 kg		
Palettenbesatz	20 Stk.				20 Stk.		20 Stk.		
Überlauf	✓				✓		✓		
Hahnlochbank	✓				✓		✓		
Inkl. Befestigungsmaterial	-				-		✓		
Farbe	Weiss Hochglanz				Weiss Hochglanz		Weiss Hochglanz		
	Artikel Nr.	SGVSB-Nr.	CHF	Artikel Nr.	SGVSB-Nr.	CHF	Artikel Nr.	SGVSB-Nr.	CHF
●	22571500002	227 061	173	27231500002	-	125	27271500002	-	169



Passende Artikel									
Befestigung									
Breite x Tiefe	345 x 120 mm				345 x 120 mm		345 x 120 mm		
Durchmesser	Ø 12 mm				Ø 12 mm		Ø 12 mm		
Gewicht	0,3 kg				0,7 kg		0,7 kg		
Geeignet für	Wand Bidet / Wand WC				Wand Bidet / Wand WC		Wand Bidet / Wand WC		
	Artikel Nr.	SGVSB-Nr.	CHF	Artikel Nr.	SGVSB-Nr.	CHF	Artikel Nr.	SGVSB-Nr.	CHF
Farbe Abdeckkappen: Weiss	0065000000	227 035	30	0065000000	227 035	30	0065000000	227 035	30
Farbe Abdeckkappen: Chrom	0065001000	227 035	31	0065001000	227 035	31	0065001000	227 035	31

Bidets									
									
Produkttyp	Wand Bidet Compact			Stand Bidet			Stand Bidet		
Breite x Tiefe	350 x 480 mm			360 x 560 mm			370 x 570 mm		
Gewicht	15,8 kg			20,5 kg			28,5 kg		
Palettenbesatz	20 Stk.			20 Stk.			15 Stk.		
Back to wall Ausführung	-			✓			✓		
Compact	✓			-			-		
Überlauf	✓			✓			✓		
Hahnlochbank	✓			✓			✓		
Inkl. Befestigungsmaterial	-			✓			✓		
Farbe	Weiss Hochglanz			Weiss Hochglanz			Weiss Hochglanz		
	Artikel Nr.	SGVSB-Nr.	CHF	Artikel Nr.	SGVSB-Nr.	CHF	Artikel Nr.	SGVSB-Nr.	CHF
●	22371500002	227 046	205	22411000002	228 047	139	27231000002	-	173
Passende Artikel									
Befestigung									
Breite x Tiefe	345 x 120 mm								
Durchmesser	Ø 12 mm								
Gewicht	0,3 kg								
Geeignet für	Wand Bidet / Wand WC								
	Artikel Nr.	SGVSB-Nr.	CHF						
Farbe Abdeckkappen: Weiss	0065000000	227 035	30						
Farbe Abdeckkappen: Chrom	0065001000	227 035	31						
Röhrensiphon									
Gewicht	0,3 kg								
Anschlussmass	1 1/4"								
Inkl. Verlängertes Ab- laufrohr	✓								
Geeignet für	Stand Bidet / Wand Bidet								
	Artikel Nr.	SGVSB-Nr.	CHF						
Chrom	0050270000	855 161	52						





Bidets			
			
Produkttyp	Stand Bidet		
Breite x Tiefe	350 x 540 mm		
Gewicht	17,6 kg		
Palettenbesatz	20 Stk.		
Überlauf	✓		
Hahnlochbank	✓		
Inkl. Befestigungsmaterial	✓		
Farbe	Weiss Hochglanz		
	Artikel Nr.	SGVSB-Nr.	CHF
●	22381000002	228 046	108









WCs										
										
Produkttyp	Wand WC			Wand WC			Wand WC Basic			
Breite x Tiefe	355 x 545 mm			355 x 545 mm			355 x 560 mm			
Gewicht	20,0 kg			24,3 kg			15,0 kg			
Palettenbesatz	20 Stk.			20 Stk.			24 Stk.			
Spülform	Tiefspüler			Tiefspüler			Tiefspüler			
Spültechnologie	-			Rimless			-			
Spülrand	geschlossen			spülrandlos			geschlossen			
UWL-Klasse	1			1			2			
Grosse Spülwassermenge	4,5 l			4,5 l			6 l			
Geeignet für Standard WC-Sitz	-			-			✓			
Befestigungsabstand	180 mm			180 mm			180 mm			
Befestigung inklusive	Nein			Nein			Nein			
	Artikel Nr.	SGVSB-Nr.	CHF	Artikel Nr.	SGVSB-Nr.	CHF	Artikel Nr.	SGVSB-Nr.	CHF	
Weiss Hochglanz	25350900002	342 071	142	25700900002	342 140	199	0184090000 ¹	342 076	142	
Passende Artikel										
Befestigung										
Breite x Tiefe	345 x 120 mm			345 x 120 mm			345 x 120 mm			
Durchmesser	Ø 12 mm			Ø 12 mm			Ø 12 mm			
Gewicht	0,3 kg			0,3 kg			0,7 kg			
Geeignet für	Wand Bidet / Wand WC			Wand Bidet / Wand WC			Wand Bidet / Wand WC			
	Artikel Nr.	SGVSB-Nr.	CHF	Artikel Nr.	SGVSB-Nr.	CHF	Artikel Nr.	SGVSB-Nr.	CHF	
Farbe Abdeckkappen: Weiss	0065000000	227 035	30	0065000000	227 035	30	0065000000	227 035	30	
Farbe Abdeckkappen: Chrom	0065001000	227 035	31	0065001000	227 035	31	0065001000	227 035	31	
Schallschutz-Set										
Gewicht	0,2 kg			0,2 kg			0,2 kg			
Geeignet für	Wand WC			Wand WC			Wand WC			
	Artikel Nr.	SGVSB-Nr.	CHF	Artikel Nr.	SGVSB-Nr.	CHF	Artikel Nr.	SGVSB-Nr.	CHF	
	0050900000	886 344	20	0050900000	886 344	20	0050900000	886 344	20	
WC-Sitz										
Gewicht							2,3 kg			
Palettenbesatz							126 Stk.			
Überlappend							✓			
Farbe WC-Sitz							Weiss Hochglanz			
							Artikel Nr.	SGVSB-Nr.	CHF	
Material Scharnier: Edelstahl							0063610000	-	78	
WC-Sitz										
Gewicht	1,9 kg			1,9 kg			1,9 kg			
Palettenbesatz	126 Stk.			126 Stk.			126 Stk.			
Farbe WC-Sitz	Weiss Hochglanz			Weiss Hochglanz			Weiss Hochglanz			
	Artikel Nr.	SGVSB-Nr.	CHF	Artikel Nr.	SGVSB-Nr.	CHF	Artikel Nr.	SGVSB-Nr.	CHF	
Material Scharnier: Kunststoff		0067390000	351 752	116	0067390000	351 752	116	0066300000	351 773	66
Material Scharnier: Edelstahl		0067310000	351 751	59	0067310000	351 751	59			





¹ Alternativ ist die Montage eines Standard WC-Sitzes möglich







WCs									
									
Produkttyp	Wand WC			Wand WC			Wand WC		
Breite x Tiefe	370 x 540 mm			370 x 540 mm			370 x 540 mm		
Gewicht	23,5 kg			23,5 kg			23,2 kg		
Palettenbesatz	20 Stk.			20 Stk.			16 Stk.		
Spülform	Tiefspüler			Tiefspüler			Tiefspüler		
Spültechnologie	Rimless			Rimless			Rimless		
Spülrand	spülrandlos			spülrandlos			spülrandlos		
UWL-Klasse	1			1			1		
Grosse Spülwasser- menge	4 l			4 l			4,5 l		
Befestigungsabstand	180 mm			180 mm			180 mm		
Befestigung inklusive vormontierte Scharnier- basis	Nein			Nein			Durafix		
	-			✓			✓		
	Artikel Nr.	SGVSB-Nr.	CHF	Artikel Nr.	SGVSB-Nr.	CHF	Artikel Nr.	SGVSB-Nr.	CHF
Weiss Hochglanz	25130900002	-	122	25130900212	-	145	29030900212	-	191





Passende Artikel

Befestigung										
Breite x Tiefe	345 x 120 mm			345 x 120 mm			345 x 120 mm			
Durchmesser	Ø 12 mm			Ø 12 mm			Ø 12 mm			
Gewicht	0,7 kg			0,7 kg			0,7 kg			
Geeignet für	Wand Bidet / Wand WC			Wand Bidet / Wand WC			Wand Bidet / Wand WC			
	Artikel Nr.	SGVSB-Nr.	CHF	Artikel Nr.	SGVSB-Nr.	CHF	Artikel Nr.	SGVSB-Nr.	CHF	
Farbe Abdeckkappen: Weiss	0065000000	227 035	30	0065000000	227 035	30	0065000000	227 035	30	
Farbe Abdeckkappen: Chrom	0065001000	227 035	31	0065001000	227 035	31	0065001000	227 035	31	
Schallschutz-Set										
Gewicht	0,2 kg			0,2 kg			0,2 kg			
Geeignet für	Wand WC			Wand WC			Wand WC			
	Artikel Nr.	SGVSB-Nr.	CHF	Artikel Nr.	SGVSB-Nr.	CHF	Artikel Nr.	SGVSB-Nr.	CHF	
	0050900000	886 344	20	0050900000	886 344	20	0050900000	886 344	20	
										
WC-Sitz										
Gewicht	3,0 kg			2,9 kg			2,9 kg			
Palettenbesatz	126 Stk.			126 Stk.			126 Stk.			
Überlappend	-			-			✓			
Farbe WC-Sitz	Weiss Hochglanz			Weiss Hochglanz			Weiss Hochglanz			
	Artikel Nr.	SGVSB-Nr.	CHF	Artikel Nr.	SGVSB-Nr.	CHF	Artikel Nr.	SGVSB-Nr.	CHF	
Material Schar- nier: Edel- stahl		0028210000	-	94						
		0028110000	-	108	0028110021	-	103	0028410021	-	104
		0028290000	-	104						
		0028190000	-	110	0028190021	-	104	0028490021	-	113

WCs									
									
Produkttyp	Wand WC			Wand WC			Wand WC Compact		
Breite x Tiefe	370 x 570 mm			355 x 540 mm			350 x 480 mm		
Gewicht	25,5 kg			18,2 kg			13,8 kg		
Palettenbesatz	20 Stk.			20 Stk.			20 Stk.		
Spülform	Tiefspüler			Flachspüler			Tiefspüler		
Spültechnologie	Rimless			-			-		
Spülrand	spülrandlos			geschlossen			halb offen		
Compact	-			-			✓		
UWL-Klasse	1			2			2		
Grosse Spülwassermenge	4,5 l			6 l			6 l		
Befestigungsabstand	180 mm			180 mm			180 mm		
Befestigung inklusive	Nein			Nein			Nein		
	Artikel Nr.	SGVSB-Nr.	CHF	Artikel Nr.	SGVSB-Nr.	CHF	Artikel Nr.	SGVSB-Nr.	CHF
Weiss Hochglanz	25140900002	-	134	22100900002	342 058	215	22110900002	342 059	176
Passende Artikel									
Befestigung									
Breite x Tiefe	345 x 120 mm			345 x 120 mm			345 x 120 mm		
Durchmesser	Ø 12 mm			Ø 12 mm			Ø 12 mm		
Gewicht	0,7 kg			0,3 kg			0,7 kg		
Geeignet für	Wand Bidet / Wand WC			Wand Bidet / Wand WC			Wand Bidet / Wand WC		
	Artikel Nr.	SGVSB-Nr.	CHF	Artikel Nr.	SGVSB-Nr.	CHF	Artikel Nr.	SGVSB-Nr.	CHF
Farbe Abdeckkappen: Weiss	0065000000	227 035	30	0065000000	227 035	30	0065000000	227 035	30
Farbe Abdeckkappen: Chrom	0065001000	227 035	31	0065001000	227 035	31	0065001000	227 035	31
Schallschutz-Set									
Gewicht	0,2 kg			0,2 kg			0,2 kg		
Geeignet für	Wand WC			Wand WC			Wand WC		
	Artikel Nr.	SGVSB-Nr.	CHF	Artikel Nr.	SGVSB-Nr.	CHF	Artikel Nr.	SGVSB-Nr.	CHF
	0050900000	886 344	20	0050900000	886 344	20	0050900000	886 344	20
WC-Sitz									
Gewicht	3,3 kg								
Palettenbesatz	126 Stk.								
Überlappend	✓								
Farbe WC-Sitz	Weiss Hochglanz								
	Artikel Nr.	SGVSB-Nr.	CHF						
Material Scharnier:									
Edelstahl			0028510000	-	104				
			0028590000	-	113				



WC-Sitz					
Gewicht				1,9 kg	
Palettenbesatz				126 Stk.	
Compact				✓	
Farbe WC-Sitz				Weiss Hochglanz	
				Artikel Nr.	SGVSB-Nr.
Material					CHF
Scharnier:				0067390099	351 750
Kunststoff					116
Material					
Scharnier:				0067310099	351 749
Edelstahl					59
WC-Sitz					
Gewicht				1,9 kg	
Palettenbesatz				126 Stk.	
Farbe WC-Sitz				Weiss Hochglanz	
				Artikel Nr.	SGVSB-Nr.
Material					CHF
Scharnier:				0067390000	351 752
Kunststoff					116
Material					
Scharnier:				0067310000	351 751
Edelstahl					59

WCs						
						
Produkttyp	Wand WC Compact		Wand WC Vital			
Breite x Tiefe	370 x 480 mm		360 x 700 mm			
Gewicht	21,5 kg		28,3 kg			
Palettenbesatz	20 Stk.		9 Stk.			
Spülform	Tiefspüler		Tiefspüler			
Spültechnologie	Rimless		-			
Spülrand	spülrandlos		geschlossen			
Barrierefreie Ausführung	-		✓			
Compact	✓		-			
UWL-Klasse	1		1			
Grosse Spülwassermenge	4,5 l		4,5 l			
Befestigungsabstand	180 mm		180 mm			
Befestigung inklusive	Nein		Nein			
	Artikel Nr.	SGVSB-Nr.	CHF	Artikel Nr.	SGVSB-Nr.	CHF
Weiss Hochglanz	25150900002	-	122	22280900002	342 075	372
Passende Artikel						
Befestigung						
Breite x Tiefe	345 x 120 mm		345 x 120 mm			
Durchmesser	Ø 12 mm		Ø 12 mm			
Gewicht	0,7 kg		0,3 kg			
Geeignet für	Wand Bidet / Wand WC		Wand Bidet / Wand WC			
	Artikel Nr.	SGVSB-Nr.	CHF	Artikel Nr.	SGVSB-Nr.	CHF
Farbe Abdeckkappen: Weiss	0065000000	227 035	30	0065000000	227 035	30
Farbe Abdeckkappen: Chrom	0065001000	227 035	31	0065001000	227 035	31
Schallschutz-Set						
Gewicht	0,2 kg		0,2 kg			
Geeignet für	Wand WC		Wand WC			
	Artikel Nr.	SGVSB-Nr.	CHF	Artikel Nr.	SGVSB-Nr.	CHF
	0050900000	886 344	20	0050900000	886 344	20
WC-Sitz						
Gewicht	2,9 kg					
Palettenbesatz	126 Stk.					
Farbe WC-Sitz	Weiss Hochglanz					
	Artikel Nr.	SGVSB-Nr.	CHF			
Material Scharnier: Edelstahl	 	0028110000	-	108		
	 	0028190000	-	110		

				
WC-Sitz				
Gewicht		2,1 kg		
Palettenbesatz		108 Stk.		
Verlängert		✓		
Barrierefreie Ausführung		✓		
Farbe WC-Sitz		Weiss Hochglanz		
		Artikel Nr.	SGVSB-Nr.	CHF
Material Scharnier:		0060310000	-	83
Edelstahl	 	0060390000	-	136
				
WC-Sitz				
Gewicht		2,1 kg		
Palettenbesatz		108 Stk.		
Verlängert		✓		
Barrierefreie Ausführung		✓		
Durchgehende Scharnierwelle		✓		
Winkelpuffer		✓		
Farbe WC-Sitz		Weiss Hochglanz		
		Artikel Nr.	SGVSB-Nr.	CHF
Material Scharnier:		0060410000	-	156
Edelstahl				
				
WC-Sitzring				
Gewicht		1,0 kg		
Palettenbesatz		108 Stk.		
Verlängert		✓		
Farbe WC-Sitz		Weiss Glänzend		
		Artikel Nr.	SGVSB-Nr.	CHF
Material Scharnier:		0060710000	-	64
Edelstahl				
				
WC-Sitzring				
Gewicht		1,1 kg		
Palettenbesatz		108 Stk.		
Verlängert		✓		
Durchgehende Scharnierwelle		✓		
Winkelpuffer		✓		
Farbe WC-Sitz		Weiss Glänzend		
		Artikel Nr.	SGVSB-Nr.	CHF
Material Scharnier:		0060910000	-	122
Edelstahl				

WCs									
Produkttyp	Stand WC			Stand WC			Stand WC Compact		
Breite x Tiefe	355 x 560 mm			370 x 570 mm			350 x 480 mm		
Gewicht	22,0 kg			26,5 kg			15,4 kg		
Palettenbesatz	20 Stk.			15 Stk.			16 Stk.		
Compact	-			-			✓		
Back to wall Ausführung	✓			✓			-		
Spülform	Tiefspüler			Tiefspüler			Tiefspüler		
Spültechnologie	-			Rimless			-		
Spülrand	halb offen			spülrandlos			halb offen		
Abgang	waagrecht			waagrecht			waagrecht		
UWL-Klasse	2			1			2		
Grosse Spülwasser- menge	6 l			4,5 l			6 l		
Für variablen Wasser- zulauf	✓			✓			✓		
Inkl. Befestigungsmaterial	✓			✓			✓		
	Artikel Nr.	SGVSB-Nr.	CHF	Artikel Nr.	SGVSB-Nr.	CHF	Artikel Nr.	SGVSB-Nr.	CHF
Weiss Hochglanz	21150900002	-	172	20370900002	-	140	21080900002	344 035	99

Passende Artikel									
WC-Sitz									
Gewicht				3,0 kg					
Palettenbesatz				126 Stk.					
Farbe WC-Sitz				Weiss Hochglanz					
				Artikel Nr.	SGVSB-Nr.	CHF			
Material				0028210000	-	94			
Schar- nier:				0028110000	-	108			
Edel- stahl				0028290000	-	104			
				0028190000	-	110			
WC-Sitz									
Gewicht				1,9 kg			1,9 kg		
Palettenbesatz				126 Stk.			126 Stk.		
Farbe WC-Sitz				Weiss Hochglanz			Weiss Hochglanz		
				Artikel Nr.	SGVSB-Nr.	CHF	Artikel Nr.	SGVSB-Nr.	CHF
Material				0067390000	351 752	116	0067390000	351 752	116
Scharnier: Kunststoff									
Material				0067310000	351 751	59	0067310000	351 751	59
Scharnier: Edelstahl									
Anschluss-Set									
Gewicht				1,3 kg			1,3 kg		
Durchmesser Abgang				110 mm			110 mm		
Längenverstellbar				✓			✓		
Inkl. Excenter				✓			✓		
				Artikel Nr.	SGVSB-Nr.	CHF	Artikel Nr.	SGVSB-Nr.	CHF
Abgang senkrecht / waagrecht				0014220000	857 283	95	0014220000	857 283	95







WCs									
									
Produkttyp	Stand WC Compact			Stand WC Compact			Stand WC für Kombination		
Breite x Tiefe	370 x 480 mm			370 x 480 mm			355 x 650 mm		
Gewicht	23,0 kg			23,0 kg			24,5 kg		
Palettenbesatz	12 Stk.			12 Stk.			12 Stk.		
Compact	✓			✓			-		
Spülform	Tiefspüler			Tiefspüler			Tiefspüler		
Spültechnologie	Rimless			Rimless			-		
Spülrand	spülrandlos			spülrandlos			halb offen		
Abgang	waagrecht			senkrecht			waagrecht		
Für aufgesetzten Spülkasten	-			-			✓		
UWL-Klasse	1			1			2		
Grosse Spülwassermenge	4,5 l			4,5 l			6 l		
Für variablen Wasserzulauf	-			✓			-		
Abgangsmass für Vario-Ablaufbogen senkrecht	-			-			155 mm - 235 mm		
Abgangsmass für Vario-Anschluss Set senkrecht/waagrecht	-			-			70 mm - 185 mm		
Längenverstellbar	-			-			✓		
Inkl. Befestigungsmaterial	✓			✓			✓		
	Artikel Nr.	SGVSB-Nr.	CHF	Artikel Nr.	SGVSB-Nr.	CHF	Artikel Nr.	SGVSB-Nr.	CHF
Weiss Hochglanz	20360900002	-	124	20360100002	-	152	21180900002	343 045	264

Notwendige Artikel									
									
Spülkasten							390 x 175 mm		
Breite x Tiefe							48 Stk.		
Palettenbesatz							Dual Flush		
Spülart							Chrom		
Oberfläche Spülbedienung							3/8"		
Gewindegrösse Füllventil							✓		
Inkl. Innengarnitur							✓		
Inkl. Drücker							✓		
Verdeckter Anschluss							✓		
Gewicht							13,4 kg		
Farbe							Weiss Hochglanz		
Position Wasseranschluss							Rechts / Links / Mitte		
				Artikel Nr.	SGVSB-Nr.	CHF			
6/3 l	UWL-Klasse: 2			0940000004	361 346	128			
							Unten links		
				Artikel Nr.	SGVSB-Nr.	CHF			
	UWL-Klasse: 2			0940100004	-	128			

D-Code

Design by sieger design

Badkeramik

		▼			▼			▼		
Nachrüstgarnitur										
Gewicht								0,2 kg		
								Artikel Nr.	SGVSB-Nr.	CHF
								0076281000 ¹	-	36
Passende Artikel										
WC-Sitz										
Gewicht		3,0 kg			2,9 kg					
Palettenbesatz		126 Stk.			126 Stk.					
Farbe WC-Sitz		Weiss Hochglanz			Weiss Hochglanz					
		Artikel Nr.	SGVSB-Nr.	CHF	Artikel Nr.	SGVSB-Nr.	CHF			
Material		0028210000	-	94	0028210000	-	94			
Scharnier:		0028110000	-	108	0028110000	-	108			
Edelstahl		0028290000	-	104	0028290000	-	104			
		0028190000	-	110	0028190000	-	110			
WC-Sitz										
Gewicht								1,9 kg		
Palettenbesatz								126 Stk.		
Farbe WC-Sitz								Weiss Hochglanz		
								Artikel Nr.	SGVSB-Nr.	CHF
Material								0067390000	351 752	116
Scharnier:								0067310000	351 751	59
Kunststoff										
Material										
Scharnier:										
Edelstahl										
Ablaufbogen										
Gewicht								0,9 kg		
Durchmesser Ablauf								Ø 90 mm		
Farbe								Weiss		
								Artikel Nr.	SGVSB-Nr.	CHF
Abgang senkrecht								8990250000	857 290	75
Anschluss-Set										
Gewicht								1,3 kg		
Durchmesser Abgang								110 mm		
Längenverstellbar								✓		
Inkl. Excenter								✓		
								Artikel Nr.	SGVSB-Nr.	CHF
Abgang senkrecht / waagrecht								0014220000	857 283	95

¹ Nur notwendig für Umrüstung von seitlich auf hinten Mitte

WCs

Produkttyp	Stand WC für Kombination		
Breite x Tiefe	370 x 600 mm		
Gewicht	37,0 kg		
Palettenbesatz	9 Stk.		
Spülform	Tiefspüler		
Spültechnologie	Rimless		
Spülrand	spülrandlos		
Abgang	waagrecht		
Für aufgesetzten Spülkasten	✓		
UWL-Klasse	1		
Grosse Spülwassermenge	4,5 l		
Abgangsmass für Vario-Ablaufbogen senkrecht	160 mm - 195 mm		
Abgangsmass für Vario-Anschluss Set senkrecht/waagrecht	65 mm - 160 mm		
Inkl. Befestigungsmaterial	✓		
	Artikel Nr.	SGVSB-Nr.	CHF
Weiss Hochglanz	20600900002	-	113

Notwendige Artikel

Spülkasten			
Breite x Tiefe			
390 x 145 mm			
Palettenbesatz			
48 Stk.			
Spülart			
Dual Flush			
Oberfläche Spülbedienung			
Chrom			
Gewindegrösse Füllventil			
3/8"			
Inkl. Innengarnitur			
✓			
Inkl. Drücker			
✓			
Gewicht			
12,0 kg			
Farbe			
Weiss Hochglanz			
Position Wasseranschluss			
Rechts / Links			
	Artikel Nr.	SGVSB-Nr.	CHF
6/3 l	UWL-Klasse: 2	09530000052	- 69
4,5/3 l	UWL-Klasse: 1	09530000852	- 69
Position Wasseranschluss			
Unten links			
	Artikel Nr.	SGVSB-Nr.	CHF
6/3 l	UWL-Klasse: 2	09531000052	- 69
4,5/3 l	UWL-Klasse: 1	09531000852	- 69





Passende Artikel

--	--	--	--

D-Code

Design by sieger design

Badkeramik

		▼			▼			▼
WC-Sitz								
Gewicht		2,6 kg						
Überlappend		✓						
Farbe WC-Sitz		Weiss Hochglanz						
		Artikel Nr.	SGVSB-Nr.			CHF		
Material		0028310000	-			80		
Scharnier: Edelstahl								
WC-Sitz								
Gewicht		2,6 kg						
		Artikel Nr.	SGVSB-Nr.			CHF		
Material		0028390000	-			89		
Scharnier: Edelstahl	 							
Ablaufbogen								
Gewicht		0,9 kg						
Durchmesser Ablauf		Ø 90 mm						
Farbe		Weiss						
		Artikel Nr.	SGVSB-Nr.			CHF		
Abgang senkrecht		8990250000	857 290			75		
Anschluss-Set								
Gewicht		1,3 kg						
Durchmesser Abgang		110 mm						
Längenverstellbar		✓						
Inkl. Excenter		✓						
		Artikel Nr.	SGVSB-Nr.			CHF		
Abgang senkrecht / waagrecht		0014220000	857 283			95		

WC-Sets									
Produkttyp	WC-Set wandhängend			WC-Set wandhängend			WC-Set wandhängend		
Kartonabmessungen	400 x 445 x 570 mm			400 x 445 x 570 mm			401 x 450 x 565 mm		
Gewicht	22,2 kg			22,2 kg			27,0 kg		
Palettenbesatz	16 Stk.			16 Stk.			12 Stk.		
Farbe	Weiss Hochglanz			Weiss Hochglanz			Weiss Hochglanz		
	Artikel Nr.	SGVSB-Nr.	CHF	Artikel Nr.	SGVSB-Nr.	CHF	Artikel Nr.	SGVSB-Nr.	CHF
	45351900A1	-	201	45350900A1	-	258	45700900A1	342 141	315



Set Artikel									
Wand WC	Wand WC			Wand WC			Wand WC		
Produkttyp	Wand WC			Wand WC			Wand WC		
Breite x Tiefe	355 x 545 mm			355 x 545 mm			355 x 545 mm		
Gewicht	20,0 kg			20,0 kg			22,6 kg		
Spülform	Tiefspüler			Tiefspüler			Tiefspüler		
Spültechnologie	-			-			Rimless		
Spülrand	geschlossen			geschlossen			spülrandlos		
UWL-Klasse	1			1			1		
Grosse Spülwasser- menge	4,5 l			4,5 l			4,5 l		
Befestigungsabstand	180 mm			180 mm			180 mm		
Befestigung inklusive	Nein			Nein			Nein		
Farbe	Weiss Hochglanz			Weiss Hochglanz			Weiss Hochglanz		
	Artikel Nr.	SGVSB-Nr.	Artikel Nr.	SGVSB-Nr.	Artikel Nr.	SGVSB-Nr.	Artikel Nr.	SGVSB-Nr.	Artikel Nr.
	2535090000	-	2535090000	-	2570090000	-			
WC-Sitz	WC-Sitz			WC-Sitz			WC-Sitz		
Produkttyp	WC-Sitz			WC-Sitz			WC-Sitz		
Gewicht	1,9 kg			1,9 kg			1,9 kg		
Farbe WC-Sitz	Weiss Hochglanz			Weiss Hochglanz			Weiss Hochglanz		
	Artikel Nr.	SGVSB-Nr.	Artikel Nr.	SGVSB-Nr.	Artikel Nr.	SGVSB-Nr.	Artikel Nr.	SGVSB-Nr.	Artikel Nr.
			0067390000	351 752	0067390000	351 752			
Material Scharnier: Kunststoff									
Material Scharnier: Edelstahl		0067310000	351 751						

D-Code

Design by sieger design

WC-Sets											
Produkttyp			WC-Set wandhängend Compact			WC-Set wandhängend			WC-Set wandhängend		
Kartonabmessungen			400 x 450 x 525 mm			396 x 450 x 560 mm			396 x 450 x 560 mm		
Gewicht			25,5 kg			25,7 kg			25,5 kg		
Palettenbesatz			12 Stk.			12 Stk.			12 Stk.		
vormontierte Scharnierbasis			-			✓			-		
Farbe			Weiss Hochglanz			Weiss Hochglanz			Weiss Hochglanz		
			Artikel Nr.	SGVSB-Nr.	CHF	Artikel Nr.	SGVSB-Nr.	CHF	Artikel Nr.	SGVSB-Nr.	CHF
			45150900A1	-	232	49030900B2	-	304	45130900B1	-	230
									45130900B2	-	258
									45130900A1	-	232
Set Artikel											
Wand WC			Wand WC Compact			Wand WC			Wand WC		
Produkttyp			Wand WC Compact			Wand WC			Wand WC		
Breite x Tiefe			370 x 480 mm			370 x 540 mm			370 x 540 mm		
Gewicht			23,5 kg			23,2 kg			23,5 kg		
Spülform			Tiefspüler			Tiefspüler			Tiefspüler		
Spültechnologie			Rimless			Rimless			Rimless		
Spülrand			spülrandlos			spülrandlos			spülrandlos		
Compact			✓			-			-		
UWL-Klasse			1			1			1		
Grosse Spülwassermenge			4,5 l			4,5 l			4 l		
Befestigungsabstand			180 mm			180 mm			180 mm		
Befestigung inklusive			Nein			Durafix			Nein		
Farbe			Weiss Hochglanz			Weiss Hochglanz			Weiss Hochglanz		
			Artikel Nr.	SGVSB-Nr.	Artikel Nr.	SGVSB-Nr.	Artikel Nr.	SGVSB-Nr.	Artikel Nr.	SGVSB-Nr.	
			2515090000	-	29030900212	-	2513090000	-	2513090021	-	
WC-Sitz			WC-Sitz			WC-Sitz			WC-Sitz		
Produkttyp			WC-Sitz			WC-Sitz			WC-Sitz		
Gewicht			2,9 kg			2,9 kg			2,9 kg		
Überlappend			-			✓			-		
Farbe WC-Sitz			Weiss Hochglanz			Weiss Hochglanz			Weiss Hochglanz		
			Artikel Nr.	SGVSB-Nr.	Artikel Nr.	SGVSB-Nr.	Artikel Nr.	SGVSB-Nr.	Artikel Nr.	SGVSB-Nr.	
			0028190000	-	0028490021	-	0028110000	-	0028190021	-	
Material Scharnier: Edelstahl											

WC-Sets						
						
Produkttyp	WC-Set wandhängend		WC-Set bodenstehend			
Kartonabmessungen	400 x 460 x 595 mm		400 x 480 x 600 mm			
Gewicht	27,9 kg		0,0 kg			
Palettenbesatz	12 Stk.		12 Stk.			
Farbe	Weiss Hochglanz		Weiss Hochglanz			
	Artikel Nr.	SGVSB-Nr.	CHF	Artikel Nr.	SGVSB-Nr.	CHF
	45140900A1	-	247	40370900A1	-	250
Set Artikel						
						
Wand WC						
Produkttyp	Wand WC					
Breite x Tiefe	370 x 570 mm					
Gewicht	25,5 kg					
Spülform	Tiefspüler					
Spültechnologie	Rimless					
Spülrand	spülrandlos					
UWL-Klasse	1					
Grosse Spülwassermenge	4,5 l					
Befestigungsabstand	180 mm					
Befestigung inklusive	Nein					
Farbe	Weiss Hochglanz					
	Artikel Nr.	SGVSB-Nr.				
	2514090000	-				
						
Stand WC						
Produkttyp			Stand WC			
Spülform			Tiefspüler			
Spültechnologie			Rimless			
Spülrand			spülrandlos			
Breite x Tiefe			370 x 570 mm			
Grosse Spülwassermenge			4,5 l			
UWL-Klasse			1			
Inkl. Befestigungsmaterial			✓			
Für variablen Wasserzulauf			✓			
Abgang			waagrecht			
Weiss Hochglanz			Artikel Nr.	SGVSB-Nr.		
			2037090000	-		
						
WC-Sitz						
Produkttyp	WC-Sitz		WC-Sitz			
Gewicht	3,3 kg		2,9 kg			
Überlappend	✓		-			
Farbe WC-Sitz	Weiss Hochglanz		Weiss Hochglanz			
	Artikel Nr.	SGVSB-Nr.	Artikel Nr.	SGVSB-Nr.		
Material Scharnier: Edelstahl			0028590000	-	0028190000	-

Urinale						
						
Produkttyp	Urinal		Urinal			
Breite x Tiefe	305 x 290 mm		305 x 290 mm			
Gewicht	14,6 kg		14,6 kg			
Palettenbesatz	20 Stk.		20 Stk.			
Anschlussmass Wasseranschluss	1/2"		1/2"			
Abgang	waagrecht		waagrecht			
Verdeckter Abgang	✓		✓			
Durchmesser Abgang	32 mm		32 mm			
Verdeckter Zulauf	✓		-			
Position Zulauf	Hinten		Oben			
Spülprinzip	Spüldüse		Spüldüse			
Spülrand	spülrandlos		spülrandlos			
Spültechnologie	Rimless		Rimless			
Min. Spülwassermenge	1 l		1 l			
Inkl. Spüldüse	✓		✓			
Inkl. Geruchsverschluss	-		✓			
Inkl. Tassensiphon Ø 32 mm	✓		✓			
Inkl. Zulauf-Set	✓		✓			
Inkl. Ablaufventil	✓		✓			
Inkl. Befestigungsmaterial	✓		✓			
	Artikel Nr.	SGVSB-Nr.	CHF	Artikel Nr.	SGVSB-Nr.	CHF
Weiss Hochglanz	0829300000 ¹	347 072	325	0828300000 ²	347 071	325

¹ Nur in Verbindung mit regulierbaren UP-Druckspülern

² Nur in Verbindung mit regulierbaren Drückspülern ohne Belüftung

Waschtische									
Produkttyp	Waschtisch			Waschtisch			Waschtisch		
Breite x Tiefe	600 x 480 mm			650 x 480 mm			800 x 480 mm		
Gewicht	18,0 kg			20,0 kg			22,0 kg		
Palettenbesatz	21 Stk.			18 Stk.			8 Stk.		
Montageart	Wandhängend			Wandhängend			Wandhängend		
Materialart	Sanitärkeramik			Sanitärkeramik			Sanitärkeramik		
Überlauf	✓			✓			✓		
Hahnlochbank	✓			✓			✓		
Von unten glasiert	✓			✓			✓		
Position Becken	Mitte			Mitte			Mitte		
Position Ablauf	Mitte			Mitte			Mitte		
Geeignet für Möbel	✓			✓			✓		
Farbe	Weiss Hochglanz			Weiss Hochglanz			Weiss Hochglanz		
	Artikel Nr.	SGVSB-Nr.	CHF	Artikel Nr.	SGVSB-Nr.	CHF	Artikel Nr.	SGVSB-Nr.	CHF
☒	2367600060 ¹	-	208	2367650060 ¹	212 949	285	2367800060	212 950	351
●	2367600000 ¹	-	208	2367650000 ¹	212 949	285	2367800000	212 950	351



Passende Artikel									
Halbsäule									
Breite x Tiefe	175 x 280 mm			175 x 280 mm			175 x 280 mm		
Gewicht	7,1 kg			7,1 kg			7,1 kg		
Palettenbesatz	40 Stk.			40 Stk.			40 Stk.		
Montageart	Wandhängend			Wandhängend			Wandhängend		
	Artikel Nr.	SGVSB-Nr.	CHF	Artikel Nr.	SGVSB-Nr.	CHF	Artikel Nr.	SGVSB-Nr.	CHF
Weiss Hochglanz	0858430000	-	173	0858430000	-	173	0858430000	-	173
Befestigung									
Breite x Tiefe	84 x 30 mm			84 x 30 mm			84 x 30 mm		
Gewicht	0,1 kg			0,1 kg			0,1 kg		
Geeignet für	Halbsäule			Halbsäule			Halbsäule		
	Artikel Nr.	SGVSB-Nr.	CHF	Artikel Nr.	SGVSB-Nr.	CHF	Artikel Nr.	SGVSB-Nr.	CHF
	0055030000	211 295	49	0055030000	211 295	49	0055030000	211 295	49
Standsäule									
Breite x Tiefe	170 x 190 mm			170 x 190 mm			170 x 190 mm		
Palettenbesatz	30 Stk.			30 Stk.			30 Stk.		
Gewicht	12,9 kg			12,9 kg			12,9 kg		
	Artikel Nr.	SGVSB-Nr.	CHF	Artikel Nr.	SGVSB-Nr.	CHF	Artikel Nr.	SGVSB-Nr.	CHF
Weiss Hochglanz	0858420000	-	285	0858420000	-	285	0858420000	-	285
Designsiphon									
	Modell Nr.	CHF		Modell Nr.	CHF		Modell Nr.	CHF	
	005036	Ab 212		005036	Ab 212		005036	Ab 212	
Push-open Ventil									
Durchmesser	Ø 63,5 mm			Ø 63,5 mm			Ø 63,5 mm		
Geeignet für	Waschtisch mit Überlauf			Waschtisch mit Überlauf			Waschtisch mit Überlauf		
	Modell Nr.	CHF		Modell Nr.	CHF		Modell Nr.	CHF	
	005052	Ab 90		005052	Ab 90		005052	Ab 90	
Röhrensiphon									
Breite x Tiefe	310 x 115 mm			310 x 115 mm			310 x 115 mm		
Gewicht	0,3 kg			0,3 kg			0,3 kg		
Anschlussmass	1 1/4"			1 1/4"			1 1/4"		
Inkl. Verlängertes Ablaufrohr	✓			✓			✓		
Geeignet für	Waschtisch			Waschtisch			Waschtisch		
	Artikel Nr.	SGVSB-Nr.	CHF	Artikel Nr.	SGVSB-Nr.	CHF	Artikel Nr.	SGVSB-Nr.	CHF
Chrom	0050260000	855 041	51	0050260000	855 041	51	0050260000	855 041	51

¹ Raumparsiphon wird empfohlen in Verbindung mit Waschtischunterbau

Waschtische

									
Produkttyp	Waschtisch	Waschtisch	Waschtisch						
Breite x Tiefe	1005 x 480 mm	1205 x 480 mm	1205 x 480 mm						
Gewicht	27,0 kg	27,0 kg	27,0 kg						
Palettenbesatz	8 Stk.	8 Stk.	8 Stk.						
Montageart	Wandhängend	Wandhängend	Wandhängend						
Materialart	Sanitärkeramik	Sanitärkeramik	Sanitärkeramik						
Überlauf	✓	✓	✓						
Hahnlochbank	✓	✓	✓						
Von unten glasiert	✓	✓	✓						
Position Becken	Mitte	Mitte	Mitte						
Position Ablauf	Mitte	Mitte	Mitte						
Geeignet für Möbel	✓	✓	✓						
Farbe	Weiss Hochglanz	Weiss Hochglanz	Weiss Hochglanz						
	Artikel Nr.	SGVSB-Nr.	CHF	Artikel Nr.	SGVSB-Nr.	CHF	Artikel Nr.	SGVSB-Nr.	CHF
● ●							2367120024	241 052	587
☒	2367100060 ^{1,2}	212 953	486				2367120060	241 052	587
●	2367100000 ¹	212 953	486	2367120000	241 052	587			

Passende Artikel



									
Halbsäule									
Breite x Tiefe	175 x 280 mm	175 x 280 mm	175 x 280 mm						
Gewicht	7,1 kg	7,1 kg	7,1 kg						
Palettenbesatz	40 Stk.	40 Stk.	40 Stk.						
Montageart	Wandhängend	Wandhängend	Wandhängend						
	Artikel Nr.	SGVSB-Nr.	CHF	Artikel Nr.	SGVSB-Nr.	CHF	Artikel Nr.	SGVSB-Nr.	CHF
Weiss Hochglanz	0858430000	-	173	0858430000	-	173	0858430000	-	173
Befestigung									
Breite x Tiefe	84 x 30 mm	84 x 30 mm	84 x 30 mm						
Gewicht	0,1 kg	0,1 kg	0,1 kg						
Geeignet für	Halbsäule	Halbsäule	Halbsäule						
	Artikel Nr.	SGVSB-Nr.	CHF	Artikel Nr.	SGVSB-Nr.	CHF	Artikel Nr.	SGVSB-Nr.	CHF
	0055030000	211 295	49	0055030000	211 295	49	0055030000	211 295	49
Standsäule									
Breite x Tiefe	170 x 190 mm	170 x 190 mm	170 x 190 mm						
Palettenbesatz	30 Stk.	30 Stk.	30 Stk.						
Gewicht	12,9 kg	12,9 kg	12,9 kg						
	Artikel Nr.	SGVSB-Nr.	CHF	Artikel Nr.	SGVSB-Nr.	CHF	Artikel Nr.	SGVSB-Nr.	CHF
Weiss Hochglanz	0858420000	-	285	0858420000	-	285	0858420000	-	285
Designsiphon									
	Modell Nr.	CHF	Modell Nr.	CHF	Modell Nr.	CHF			
	005036	Ab 212	005036	Ab 212	005036	Ab 212			
Push-open Ventil									
Durchmesser	Ø 63,5 mm	Ø 63,5 mm	Ø 63,5 mm						
Geeignet für	Waschtisch mit Überlauf	Waschtisch mit Überlauf	Waschtisch mit Überlauf						
	Modell Nr.	CHF	Modell Nr.	CHF	Modell Nr.	CHF			
	005052	Ab 90	005052	Ab 90	005052	Ab 90			

	▼			▼			▼		
Röhrensiphon									
Breite x Tiefe	310 x 115 mm			310 x 115 mm			310 x 115 mm		
Gewicht	0,3 kg			0,3 kg			0,3 kg		
Anschlussmass	1 1/4"			1 1/4"			1 1/4"		
Inkl. Verlängertes Ablaufrohr	✓			✓			✓		
Geeignet für	Waschtisch			Waschtisch			Waschtisch		
	Artikel Nr.	SGVSB-Nr.	CHF	Artikel Nr.	SGVSB-Nr.	CHF	Artikel Nr.	SGVSB-Nr.	CHF
Chrom	0050260000	855 041	51	0050260000	855 041	51	0050260000	855 041	51

¹ Zur Befestigung von Waschtischen ab der Grösse 1000 mm werden zwei Befestigungen mit der Artikelnr. #695100000 benötigt

² Raumsiphon wird empfohlen in Verbindung mit Waschtischunterbau

Waschtische

									
Produkttyp	Waschtisch	Waschtisch	Waschtisch						
Breite x Tiefe	550 x 440 mm	600 x 440 mm	650 x 440 mm						
Gewicht	15,8 kg	17,8 kg	19,6 kg						
Palettenbesatz	24 Stk.	15 Stk.	18 Stk.						
Montageart	Wandhängend	Wandhängend	Wandhängend						
Materialart	Sanitärkeramik	Sanitärkeramik	Sanitärkeramik						
Überlauf	✓	✓	✓						
Hahnlochbank	✓	✓	✓						
Von unten glasiert	✓	✓	✓						
Position Becken	Mitte	Mitte	Mitte						
Position Ablauf	Mitte	Mitte	Mitte						
Geeignet für Möbel	-	-	-						
Farbe	Weiss Hochglanz								
	Artikel Nr.	SGVSB-Nr.	CHF	Artikel Nr.	SGVSB-Nr.	CHF	Artikel Nr.	SGVSB-Nr.	CHF
☒	2366550060	212 946	144	2366600060	212 947	150			
●	2366550000	212 946	144	2366600000	212 947	150	2366650000	212 948	168

Passende Artikel

									
Halbsäule									
Breite x Tiefe	175 x 280 mm	175 x 280 mm	175 x 280 mm						
Gewicht	7,1 kg	7,1 kg	7,1 kg						
Palettenbesatz	40 Stk.	40 Stk.	40 Stk.						
Montageart	Wandhängend	Wandhängend	Wandhängend						
	Artikel Nr.	SGVSB-Nr.	CHF	Artikel Nr.	SGVSB-Nr.	CHF	Artikel Nr.	SGVSB-Nr.	CHF
Weiss Hochglanz	0858430000	-	173	0858430000	-	173	0858430000	-	173

Befestigung

Breite x Tiefe	84 x 30 mm			84 x 30 mm			84 x 30 mm		
Gewicht	0,1 kg			0,1 kg			0,1 kg		
Geeignet für	Halbsäule			Halbsäule			Halbsäule		
	Artikel Nr.	SGVSB-Nr.	CHF	Artikel Nr.	SGVSB-Nr.	CHF	Artikel Nr.	SGVSB-Nr.	CHF
	0055030000	211 295	49	0055030000	211 295	49	0055030000	211 295	49

Standsäule

Breite x Tiefe	170 x 190 mm			170 x 190 mm			170 x 190 mm		
Palettenbesatz	30 Stk.			30 Stk.			30 Stk.		
Gewicht	12,9 kg			12,9 kg			12,9 kg		
	Artikel Nr.	SGVSB-Nr.	CHF	Artikel Nr.	SGVSB-Nr.	CHF	Artikel Nr.	SGVSB-Nr.	CHF
Weiss Hochglanz	0858420000	-	285	0858420000	-	285	0858420000	-	285

Designsiphon









	Modell Nr.	CHF	Modell Nr.	CHF	Modell Nr.	CHF
	005036	Ab 212	005036	Ab 212	005036	Ab 212

Push-open Ventil

Durchmesser	Ø 63,5 mm			Ø 63,5 mm			Ø 63,5 mm		
Geeignet für	Waschtisch mit Überlauf			Waschtisch mit Überlauf			Waschtisch mit Überlauf		
	Modell Nr.	CHF	Modell Nr.	CHF	Modell Nr.	CHF			
	005052	Ab 90	005052	Ab 90	005052	Ab 90			

Röhrensiphon





Breite x Tiefe	310 x 115 mm			310 x 115 mm			310 x 115 mm		
Gewicht	0,3 kg			0,3 kg			0,3 kg		
Anschlussmass	1 1/4"			1 1/4"			1 1/4"		
Inkl. Verlängertes Ablaufrohr	✓			✓			✓		
Geeignet für	Waschtisch			Waschtisch			Waschtisch		
	Artikel Nr.	SGVSB-Nr.	CHF	Artikel Nr.	SGVSB-Nr.	CHF	Artikel Nr.	SGVSB-Nr.	CHF
Chrom	0050260000	855 041	51	0050260000	855 041	51	0050260000	855 041	51

Waschtische									
									
Produkttyp	Waschtisch			Waschtisch			Waschtisch		
Breite x Tiefe	800 x 480 mm			1005 x 480 mm			800 x 480 mm		
Gewicht	1,0 kg			27,0 kg			22,0 kg		
Palettenbesatz	8 Stk.			8 Stk.			8 Stk.		
Montageart	Wandhängend			Wandhängend			Wandhängend		
Materialart	Sanitärkeramik			Sanitärkeramik			Sanitärkeramik		
Überlauf	✓			✓			✓		
Hahnlochbank	✓			✓			✓		
Von unten glasiert	✓			✓			✓		
Position Becken	Mitte			Mitte			Rechts		
Position Ablauf	Mitte			Mitte			Mitte		
Geeignet für Möbel	-			-			✓		
Farbe							Weiss Hochglanz		
							Artikel Nr.	SGVSB-Nr.	CHF
☒							2370800060	212 952	420
●							2370800000	212 952	420
Farbe	Anthrazit Matt			Anthrazit Matt					
	Artikel Nr.	SGVSB-Nr.	CHF	Artikel Nr.	SGVSB-Nr.	CHF			
	2367801300	-	456	2367101300	-	632			
Farbe	Weiss Seidenmatt			Weiss Seidenmatt					
	Artikel Nr.	SGVSB-Nr.	CHF	Artikel Nr.	SGVSB-Nr.	CHF			
	2367803200	-	456	2367103200	-	632			
Passende Artikel									
									
Halbsäule	175 x 280 mm			175 x 280 mm			175 x 280 mm		
Breite x Tiefe	175 x 280 mm			175 x 280 mm			175 x 280 mm		
Gewicht	7,1 kg			7,1 kg			7,1 kg		
Palettenbesatz	40 Stk.			40 Stk.			40 Stk.		
Montageart	Wandhängend			Wandhängend			Wandhängend		
	Artikel Nr.	SGVSB-Nr.	CHF	Artikel Nr.	SGVSB-Nr.	CHF	Artikel Nr.	SGVSB-Nr.	CHF
Weiss Hochglanz	0858430000	-	173	0858430000	-	173	0858430000	-	173
Befestigung	84 x 30 mm			84 x 30 mm			84 x 30 mm		
Breite x Tiefe	84 x 30 mm			84 x 30 mm			84 x 30 mm		
Gewicht	0,1 kg			0,1 kg			0,1 kg		
Geeignet für	Halbsäule			Halbsäule			Halbsäule		
	Artikel Nr.	SGVSB-Nr.	CHF	Artikel Nr.	SGVSB-Nr.	CHF	Artikel Nr.	SGVSB-Nr.	CHF
	0055030000	211 295	49	0055030000	211 295	49	0055030000	211 295	49
									
Standsäule	170 x 190 mm			170 x 190 mm			170 x 190 mm		
Breite x Tiefe	170 x 190 mm			170 x 190 mm			170 x 190 mm		
Palettenbesatz	30 Stk.			30 Stk.			30 Stk.		
Gewicht	12,9 kg			12,9 kg			12,9 kg		
	Artikel Nr.	SGVSB-Nr.	CHF	Artikel Nr.	SGVSB-Nr.	CHF	Artikel Nr.	SGVSB-Nr.	CHF
Weiss Hochglanz	0858420000	-	285	0858420000	-	285	0858420000	-	285
Designsiphon	Modell Nr.			Modell Nr.			Modell Nr.		
	CHF			CHF			CHF		
	Ab 212			Ab 212			Ab 212		
	005036			005036			005036		
Push-open Ventil	Ø 63,5 mm			Ø 63,5 mm			Ø 63,5 mm		
Durchmesser	Ø 63,5 mm			Ø 63,5 mm			Ø 63,5 mm		
Geeignet für	Waschtisch mit Überlauf			Waschtisch mit Überlauf			Waschtisch mit Überlauf		
	Modell Nr.	CHF	Modell Nr.	CHF	Modell Nr.	CHF	Modell Nr.	CHF	
	005052	Ab 90	005052	Ab 90	005052	Ab 90	005052	Ab 90	

D-Neo

Design by Bertrand Lejoly

	▼			▼			▼		
Röhrensiphon									
Breite x Tiefe	310 x 115 mm			310 x 115 mm			310 x 115 mm		
Gewicht	0,3 kg			0,3 kg			0,3 kg		
Anschlussmass	1 1/4"			1 1/4"			1 1/4"		
Inkl. Verlängertes Ablaufrohr	✓			✓			✓		
Geeignet für	Waschtisch			Waschtisch			Waschtisch		
	Artikel Nr.	SGVSB-Nr.	CHF	Artikel Nr.	SGVSB-Nr.	CHF	Artikel Nr.	SGVSB-Nr.	CHF
Chrom	0050260000	855 041	51	0050260000	855 041	51	0050260000	855 041	51

Waschtische									
									
Produkttyp	Waschtisch			Handwaschbecken			Handwaschbecken		
Breite x Tiefe	800 x 480 mm			500 x 400 mm			450 x 335 mm		
Gewicht	22,0 kg			13,5 kg			9,8 kg		
Palettenbesatz	8 Stk.			24 Stk.			36 Stk.		
Montageart	Wandhängend			Wandhängend			Wandhängend		
Materialart	Sanitärkeramik			Sanitärkeramik			Sanitärkeramik		
Überlauf	✓			✓			-		
Hahnlochbank	✓			✓			✓		
Von unten glasiert	✓			✓			✓		
Position Becken	Links			Mitte			Mitte		
Position Ablauf	Mitte			Mitte			Mitte		
Geeignet für Möbel	✓			✓			-		
Farbe	Weiss Seidenmatt								
	Artikel Nr.			SGVSB-Nr.			CHF		
	0742503200			-			221		
Farbe	Anthrazit Matt								
	Artikel Nr.			SGVSB-Nr.			CHF		
	0742501300			-			221		
Farbe	Weiss Hochglanz			Weiss Hochglanz			Weiss Hochglanz		
	Artikel Nr.	SGVSB-Nr.	CHF	Artikel Nr.	SGVSB-Nr.	CHF	Artikel Nr.	SGVSB-Nr.	CHF
☒	2369800060	212 951	420	0742500060 ¹	-	170	0738450070 ²	212 943	96
●	2369800000	212 951	420	0742500000 ¹	-	170	0738450041 ²	212 943	96
Passende Artikel									
									
Halbsäule	175 x 280 mm								
Breite x Tiefe	175 x 280 mm								
Gewicht	7,1 kg								
Palettenbesatz	40 Stk.								
Montageart	Wandhängend								
	Artikel Nr.	SGVSB-Nr.	CHF						
Weiss Hochglanz	0858430000	-	173						
Befestigung	84 x 30 mm								
Breite x Tiefe	84 x 30 mm								
Gewicht	0,1 kg								
Geeignet für	Halbsäule								
	Artikel Nr.	SGVSB-Nr.	CHF						
	0055030000	211 295	49						
									
Standsäule	170 x 190 mm								
Breite x Tiefe	170 x 190 mm								
Palettenbesatz	30 Stk.								
Gewicht	12,9 kg								
	Artikel Nr.	SGVSB-Nr.	CHF						
Weiss Hochglanz	0858420000	-	285						
Designsiphon	Modell Nr.			CHF					
	005036			Ab 212					
Push-open Ventil	Ø 63,5 mm			Ø 63,5 mm					
Durchmesser	Ø 63,5 mm			Ø 63,5 mm					
Geeignet für	Waschtisch mit Überlauf			Waschtisch mit Überlauf					
	Modell Nr.	CHF	Modell Nr.	CHF					
	005052	Ab 90	005052	Ab 90					

D-Neo

Design by Bertrand Lejoly

Schachtventil			Röhrensiphon			
Durchmesser	Ø 72 mm			Ø 72 mm		
Geeignet für	Waschtisch ohne Überlauf			Waschtisch ohne Überlauf		
	Modell Nr.	CHF	Modell Nr.	CHF		
	005038	Ab 99	005024	Ab 99		
Breite x Tiefe	310 x 115 mm			310 x 115 mm		
Gewicht	0,3 kg			0,3 kg		
Anschlussmass	1 1/4"			1 1/4"		
Inkl. Verlängertes Ablaufrohr	✓			✓		
Geeignet für	Waschtisch			Waschtisch		
	Artikel Nr.	SGVSB-Nr.	CHF	Artikel Nr.	SGVSB-Nr.	CHF
Chrom	0050260000	855 041	51	0050260000	855 041	51

¹ Raumsiphon wird empfohlen in Verbindung mit Waschtischunterbau

² Nur in Verbindung mit Tassensiphon inklusive verlängertem Tauchrohr möglich



Waschtische									
Produkttyp	Handwaschbecken			Handwaschbecken			Aufsatzbecken		
Breite x Tiefe	450 x 335 mm			400 x 220 mm			Ø 400 mm		
Gewicht	9,8 kg			7,5 kg			7,3 kg		
Palettenbesatz	36 Stk.			48 Stk.			39 Stk.		
Montageart	Wandhängend			Wandhängend			Aufsatz		
Materialart	Sanitärkeramik			Sanitärkeramik			Sanitärkeramik		
Überlauf	-			-			-		
Hahnlochbank	✓			✓			-		
Von unten glasiert	✓			✓			-		
Position Becken	Mitte			Links			Mitte		
Position Ablauf	Mitte			Mitte			Mitte		
Geeignet für Möbel	-			-			✓		
Farbe	Weiss Seidenmatt			Weiss Seidenmatt			Weiss Seidenmatt		
	Artikel Nr.	SGVSB-Nr.	CHF	Artikel Nr.	SGVSB-Nr.	CHF	Artikel Nr.	SGVSB-Nr.	CHF
☒							2371403270	-	326
●	0738453241	-	125	0739403241	-	181			
Farbe	Anthrazit Matt			Anthrazit Matt			Anthrazit Matt		
	Artikel Nr.	SGVSB-Nr.	CHF	Artikel Nr.	SGVSB-Nr.	CHF	Artikel Nr.	SGVSB-Nr.	CHF
☒							2371401370	-	326
●	0738451341	-	125	0739401341	-	191			
Farbe				Weiss Hochglanz			Weiss Hochglanz		
				Artikel Nr.	SGVSB-Nr.	CHF	Artikel Nr.	SGVSB-Nr.	CHF
☒							2371400070	212 954	252
●				0739400041 ¹	212 942	146			
Passende Artikel									
Designsiphon							Modell Nr.	CHF	
							005036	Ab 212	
Schaftventil									
Durchmesser	Ø 72 mm			Ø 72 mm			Ø 72 mm		
Geeignet für	Waschtisch ohne Überlauf			Waschtisch ohne Überlauf			Waschtisch ohne Überlauf		
	Modell Nr.	CHF		Modell Nr.	CHF		Modell Nr.	CHF	
	005024	Ab 99		005038	Ab 99		005024	Ab 99	
Röhrensiphon									
Breite x Tiefe	310 x 115 mm								
Gewicht	0,3 kg								
Anschlussmass	1 1/4"								
Inkl. Verlängertes Ablaufrohr	✓								
Geeignet für	Waschtisch								
	Artikel Nr.	SGVSB-Nr.	CHF						
Chrom	0050260000	855 041	51						

¹ Nur in Verbindung mit Tassensiphon inklusive verlängertem Tauchrohr möglich

D-Neo



Design by Bertrand Lejoly

Waschtische									
Produkttyp	Aufsatzbecken			Aufsatzbecken			Aufsatzbecken		
Breite x Tiefe	400 x 400 mm			600 x 400 mm			600 x 400 mm		
Gewicht	9,5 kg			10,3 kg			13,0 kg		
Palettenbesatz	39 Stk.			24 Stk.			24 Stk.		
Montageart	Aufsatz			Aufsatz			Aufsatz		
Materialart	Sanitärkeramik			Sanitärkeramik			Sanitärkeramik		
Überlauf	-			-			-		
Hahnlochbank	-			-			-		
Von unten glasiert	-			-			-		
Position Becken	Mitte			Mitte			Mitte		
Position Ablauf	Mitte			Mitte			Mitte		
Geeignet für Möbel	✓			✓			✓		
Nur in Verbindung mit Duravit Möbel	-			-			✓		
Farbe	Weiss Hochglanz			Weiss Hochglanz			Weiss Hochglanz		
	Artikel Nr.	SGVSB-Nr.	CHF	Artikel Nr.	SGVSB-Nr.	CHF	Artikel Nr.	SGVSB-Nr.	CHF
☒	2397400070	-	173	2372600070	212 955	285	2397600070	-	198
Farbe				Anthrazit Matt					
				Artikel Nr.	SGVSB-Nr.	CHF			
☒				2372601370	-	372			
Farbe				Weiss Seidenmatt					
				Artikel Nr.	SGVSB-Nr.	CHF			
☒				2372603270	-	372			
Passende Artikel									
Designsiphon									
	Modell Nr.	CHF	Modell Nr.	CHF	Modell Nr.	CHF			
	005036	Ab 212	005036	Ab 212	005036	Ab 212			
Schaftventil									
Durchmesser	Ø 72 mm			Ø 72 mm			Ø 72 mm		
Geeignet für	Waschtisch ohne Überlauf			Waschtisch ohne Überlauf			Waschtisch ohne Überlauf		
	Modell Nr.	CHF	Modell Nr.	CHF	Modell Nr.	CHF			
	005024	Ab 99	005024	Ab 99	005024	Ab 99			

Waschtische						
						
Produkttyp	Einbauwaschtisch			Einbauwaschtisch		
Breite x Tiefe	600 x 440 mm			600 x 440 mm		
Gewicht	11,1 kg			9,3 kg		
Palettenbesatz	18 Stk.			18 Stk.		
Montageart	Einbau von oben			Einbau von oben		
Materialart	Sanitärkeramik			Sanitärkeramik		
Überlauf	✓			-		
Hahnlochbank	✓			-		
Von unten glasiert	-			-		
Geschliffen	✓			✓		
Geeignet für Möbel	✓			✓		
Farbe	Weiss Hochglanz			Weiss Hochglanz		
	Artikel Nr.	SGVSB-Nr.	CHF	Artikel Nr.	SGVSB-Nr.	CHF
☒				0358600079	212 945	285
●	0357600027	212 944	234			
Passende Artikel						
Befestigung						
Breite x Tiefe	10 x 40 mm			10 x 40 mm		
Gewicht	0,2 kg			0,2 kg		
Einbauart	In Natursteinplatten			In Natursteinplatten		
Geeignet für	Einbauwaschtisch			Einbauwaschtisch		
	Artikel Nr.	SGVSB-Nr.	CHF	Artikel Nr.	SGVSB-Nr.	CHF
	0050280000	231 031	27	0050280000	231 031	27
Push-open Ventil						
Durchmesser	Ø 63,5 mm					
Geeignet für	Waschtisch mit Überlauf					
	Modell Nr.	CHF				
	005052	Ab 90				
Schaftventil						
Durchmesser				Ø 72 mm		
Geeignet für				Waschtisch ohne Überlauf		
	Modell Nr.		CHF			
	005024		Ab 99			

Bidets									
Produkttyp	Wand Bidet			Wand Bidet			Stand Bidet		
Breite x Tiefe	360 x 540 mm			360 x 540 mm			370 x 580 mm		
Gewicht	20,7 kg			21,0 kg			29,8 kg		
Palettenbesatz	20 Stk.			20 Stk.			12 Stk.		
Back to wall Ausführung	-			-			✓		
Überlauf	✓			✓			✓		
Hahnlochbank	✓			✓			✓		
Inkl. Befestigungsmaterial	✓			-			✓		
Farbe	Weiss Hochglanz			Weiss Hochglanz			Weiss Hochglanz		
	Artikel Nr.	SGVSB-Nr.	CHF	Artikel Nr.	SGVSB-Nr.	CHF	Artikel Nr.	SGVSB-Nr.	CHF
●	2294150000	228 070	351	2295150000	228 071	317	2295100000	228 028	351
Farbe	Weiss Seidenmatt						Weiss Seidenmatt		
	Artikel Nr.	SGVSB-Nr.	CHF				Artikel Nr.	SGVSB-Nr.	CHF
●	2294153200	-	456				2295103200	-	456
Farbe	Anthrazit Matt								
	Artikel Nr.	SGVSB-Nr.	CHF						
●	2294151300	-	456						
Passende Artikel									
Befestigung									
Breite x Tiefe	345 x 120 mm			345 x 120 mm					
Durchmesser	Ø 12 mm			Ø 12 mm					
Gewicht	0,7 kg			0,7 kg					
Geeignet für	Wand Bidet / Wand WC			Wand Bidet / Wand WC					
	Artikel Nr.	SGVSB-Nr.	CHF	Artikel Nr.	SGVSB-Nr.	CHF			
Farbe Abdeckkappen: Weiss	0065000000	227 035	30	0065000000	227 035	30			
Farbe Abdeckkappen: Chrom	0065001000	227 035	31	0065001000	227 035	31			
Röhrensiphon									
Gewicht	0,3 kg			0,3 kg			0,3 kg		
Anschlussmass	1 1/4"			1 1/4"			1 1/4"		
Inkl. Verlängertes Ab- laufrohr	✓			✓			✓		
Geeignet für	Stand Bidet / Wand Bidet			Stand Bidet / Wand Bidet			Stand Bidet / Wand Bidet		
	Artikel Nr.	SGVSB-Nr.	CHF	Artikel Nr.	SGVSB-Nr.	CHF	Artikel Nr.	SGVSB-Nr.	CHF
Chrom	0050270000	855 161	52	0050270000	855 161	52	0050270000	855 161	52

Bidets			
			
Produkttyp	Stand Bidet		
Breite x Tiefe	370 x 650 mm		
Gewicht	35,7 kg		
Palettenbesatz	9 Stk.		
Überlauf	✓		
Hahnlochbank	✓		
Inkl. Befestigungsmaterial	✓		
Farbe	Weiss Hochglanz		
	Artikel Nr.	SGVSB-Nr.	CHF
●	2294100000	228 027	339
Farbe	Weiss Seidenmatt		
	Artikel Nr.	SGVSB-Nr.	CHF
●	2294103200	-	440
Passende Artikel			
Röhrensiphon			
Gewicht	0,3 kg		
Anschlussmass	1 1/4"		
Inkl. Verlängertes Ablaufrohr	✓		
Geeignet für	Stand Bidet / Wand Bidet		
	Artikel Nr.	SGVSB-Nr.	CHF
Chrom	0050270000	855 161	52

WCs									
									
Produkttyp	Wand WC			Wand WC			Wand WC Compact		
Breite x Tiefe	370 x 540 mm			370 x 540 mm			370 x 480 mm		
Gewicht	23,2 kg			26,5 kg			23,0 kg		
Palettenbesatz	16 Stk.			16 Stk.			16 Stk.		
Spülform	Tiefspüler			Tiefspüler			Tiefspüler		
Spültechnologie	Rimless			Rimless			Rimless		
Spülrand	spülrandlos			spülrandlos			spülrandlos		
Compact	-			-			✓		
UWL-Klasse	1			1			1		
Grosse Spülwassermenge	4,5 l			4,5 l			4,5 l		
Befestigungsabstand	180 mm			180 mm			180 mm		
Befestigung inklusive	Durafix			Nein			Nein		
Farbe	Weiss Hochglanz			Weiss Hochglanz			Weiss Hochglanz		
	Artikel Nr.	SGVSB-Nr.	CHF	Artikel Nr.	SGVSB-Nr.	CHF	Artikel Nr.	SGVSB-Nr.	CHF
	2577090000	342 147	270	2578090000	342 148	224	2587090000	342 149	224
Farbe	Anthrazit Matt								
	Artikel Nr.	SGVSB-Nr.	CHF						
	257709AD00	-	351						
Farbe	Weiss Seidenmatt								
	Artikel Nr.	SGVSB-Nr.	CHF						
	257709AC00	-	351						
Passende Artikel									
Befestigung									
Breite x Tiefe	345 x 120 mm			345 x 120 mm			345 x 120 mm		
Durchmesser	Ø 12 mm			Ø 12 mm			Ø 12 mm		
Gewicht	0,7 kg			0,3 kg			0,7 kg		
Geeignet für	Wand Bidet / Wand WC			Wand Bidet / Wand WC			Wand Bidet / Wand WC		
	Artikel Nr.	SGVSB-Nr.	CHF	Artikel Nr.	SGVSB-Nr.	CHF	Artikel Nr.	SGVSB-Nr.	CHF
Farbe Abdeckkappen: Weiss	0065000000	227 035	30	0065000000	227 035	30	0065000000	227 035	30
Farbe Abdeckkappen: Chrom	0065001000	227 035	31	0065001000	227 035	31	0065001000	227 035	31
Schallschutz-Set									
Gewicht	0,2 kg			0,2 kg			0,2 kg		
Geeignet für	Wand WC			Wand WC			Wand WC		
	Artikel Nr.	SGVSB-Nr.	CHF	Artikel Nr.	SGVSB-Nr.	CHF	Artikel Nr.	SGVSB-Nr.	CHF
	0050900000	886 344	20	0050900000	886 344	20	0050900000	886 344	20

WC-Sitz											
Gewicht 2,4 kg											
Palettenbesatz 126 Stk.											
Überlappend ✓											
Farbe WC-Sitz Weiss Hochglanz											
			Artikel Nr.	SGVSB-Nr.	CHF				Artikel Nr.	SGVSB-Nr.	CHF
Material		↕	0021610000	351 800	102	0021610000	351 800	102	0021610000	351 800	102
Scharnier:		↕									
Edelstahl	↕	↕	0021690000	351 801	143	0021690000	351 801	143	0021690000	351 801	143
WC-Sitz											
Gewicht 2,4 kg											
Palettenbesatz 126 Stk.											
Überlappend ✓											
Farbe WC-Sitz Anthrazit Matt											
			Artikel Nr.	SGVSB-Nr.	CHF				Artikel Nr.	SGVSB-Nr.	CHF
Material		↕	0021691300	-	186	0021691300	-	186	0021691300	-	186
Scharnier:		↕									
Edelstahl	↕	↕									
Farbe WC-Sitz Weiss Seidenmatt											
			Artikel Nr.	SGVSB-Nr.	CHF				Artikel Nr.	SGVSB-Nr.	CHF
Material		↕	0021693200	-	186	0021693200	-	186	0021693200	-	186
Scharnier:		↕									
Edelstahl	↕	↕									

D-Neo



Design by Bertrand Lejoly





WCs			
Produkttyp	Wand WC Compact		
Breite x Tiefe	370 x 480 mm		
Gewicht	24,0 kg		
Palettenbesatz	16 Stk.		
Spülform	Tiefspüler		
Spültechnologie	Rimless		
Spülrand	spülrandlos		
Compact	✓		
UWL-Klasse	1		
Grosse Spülwassermenge	4,5 l		
Befestigungsabstand	180 mm		
Befestigung inklusive	Durafix		
Farbe	Weiss Hochglanz		
	Artikel Nr.	SGVSB-Nr.	CHF
	2588090000	-	263
Farbe	Anthrazit Matt		
	Artikel Nr.	SGVSB-Nr.	CHF
	258809AD00	-	342
Farbe	Weiss Seidenmatt		
	Artikel Nr.	SGVSB-Nr.	CHF
	258809AC00	-	342
Passende Artikel			
Befestigung			
Breite x Tiefe	345 x 120 mm		
Durchmesser	Ø 12 mm		
Gewicht	0,7 kg		
Geeignet für	Wand Bidet / Wand WC		
	Artikel Nr.	SGVSB-Nr.	CHF
Farbe Abdeckkappen: Weiss	0065000000	227 035	30
Farbe Abdeckkappen: Chrom	0065001000	227 035	31
Schallschutz-Set			
Gewicht	0,2 kg		
Geeignet für	Wand WC		
	Artikel Nr.	SGVSB-Nr.	CHF
	0050900000	886 344	20

WC-Sitz								
Gewicht					2,4 kg			
Palettenbesatz					126 Stk.			
Überlappend					✓			
Farbe WC-Sitz					Weiss Hochglanz			
					Artikel Nr.	SGVSB-Nr.	CHF	
Material								
Scharnier:		↕	0021610000	351 800	102			
Edelstahl	↕	↕	0021690000	351 801	143			
WC-Sitz								
Gewicht					2,4 kg			
Palettenbesatz					126 Stk.			
Überlappend					✓			
Farbe WC-Sitz					Weiss Seidenmatt			
					Artikel Nr.	SGVSB-Nr.	CHF	
Material								
Scharnier:	↕		0021693200	-	186			
Edelstahl								
Farbe WC-Sitz					Anthrazit Matt			
					Artikel Nr.	SGVSB-Nr.	CHF	
Material								
Scharnier:	↕		0021691300	-	186			
Edelstahl								

D-Neo

Design by Bertrand Lejoly

WCs						
						
Produkttyp	Stand WC		Stand WC für Kombination			
Breite x Tiefe	370 x 580 mm		370 x 650 mm			
Gewicht	24,4 kg		36,9 kg			
Palettenbesatz	12 Stk.		9 Stk.			
Back to wall Ausführung	✓		-			
Spülform	Tiefspüler		Tiefspüler			
Spültechnologie	Rimless		Rimless			
Spülrand	spülrandlos		spülrandlos			
Abgang	waagerecht		waagerecht			
Für aufgesetzten Spülkasten	-		✓			
UWL-Klasse	1		1			
Grosse Spülwassermenge	4,5 l		-			
Abgangsmass für Vario-Ablaufbogen senkrecht	-		155 mm - 225 mm			
Abgangsmass für Vario-Anschluss Set senkrecht/waagerecht	-		70 mm - 170 mm			
Längenverstellbar	-		✓			
Inkl. Befestigungsmaterial	✓		✓			
Farbe	Weiss Hochglanz			Weiss Hochglanz		
	Artikel Nr.	SGVSB-Nr.	CHF	Artikel Nr.	SGVSB-Nr.	CHF
	2003090000	343 074	310	2002090000	343 073	355
Farbe	Weiss Seidenmatt			Weiss Seidenmatt		
	Artikel Nr.	SGVSB-Nr.	CHF	Artikel Nr.	SGVSB-Nr.	CHF
	200309AC00	-	402	200209AC00	-	402
Notwendige Artikel						

▼							
							
Spülkasten							
Breite x Tiefe		395 x 180 mm					
Palettenbesatz		28 Stk.					
Spülart		Dual Flush					
Oberfläche Spülbedien- ung		Chrom					
Inkl. Innengarnitur		✓					
Gewicht		12,7 kg					
Farbe		Weiss Seidenmatt					
Position Wasseranschluss		Rechts / Links					
		Artikel Nr.	SGVSB-Nr.	CHF			
6/3 l	UWL-Klas- se: 2	0944003205	-	285			
Position Wasseranschluss		Unten links					
		Artikel Nr.	SGVSB-Nr.	CHF			
6/3 l	UWL-Klas- se: 2	0944103205	-	285			
							
Spülkasten							
Breite x Tiefe		395 x 180 mm					
Palettenbesatz		28 Stk.					
Spülart		Dual Flush					
Oberfläche Spülbedie- ung		Chrom					
Gewindegrösse Füllventil		3/8"					
Inkl. Innengarnitur		✓					
Inkl. Drücker		✓					
Gewicht		12,7 kg					
Farbe		Weiss Hochglanz					
Position Wasseranschluss		Rechts / Links					
		Artikel Nr.	SGVSB-Nr.	CHF			
6/3 l	UWL-Klas- se: 2	0944000005	-	219			
Position Wasseranschluss		Unten links					
		Artikel Nr.	SGVSB-Nr.	CHF			
6/3 l	UWL-Klas- se: 2	0944100005	-	219			
Nachrüstgarnitur							
Gewicht		0,2 kg					
		Artikel Nr.	SGVSB-Nr.	CHF			
		0076281000 ¹	-	36			
Passende Artikel							
							
WC-Sitz							
Gewicht		2,4 kg			2,4 kg		
Palettenbesatz		126 Stk.			126 Stk.		
Überlappend		✓			✓		
Farbe WC-Sitz		Weiss Hochglanz			Weiss Hochglanz		
		Artikel Nr.	SGVSB-Nr.	CHF	Artikel Nr.	SGVSB-Nr.	CHF
Material		0021610000	351 800	102	0021610000	351 800	102
Schar- nier:	↕						
Edel- stahl	↕	0021690000	351 801	143	0021690000	351 801	143
▼							

		▼			▼			▼
WC-Sitz								
Gewicht		2,4 kg			2,4 kg			
Palettenbesatz		126 Stk.			126 Stk.			
Überlappend		✓			✓			
Farbe WC-Sitz		Anthrazit Matt			Anthrazit Matt			
		Artikel Nr.	SGVSB-Nr.	CHF	Artikel Nr.	SGVSB-Nr.	CHF	
Material								
Scharnier:		0021691300	-	186	0021691300	-	186	
Edelstahl								
Farbe WC-Sitz								
		Weiss Seidenmatt			Weiss Seidenmatt			
		Artikel Nr.	SGVSB-Nr.	CHF	Artikel Nr.	SGVSB-Nr.	CHF	
Material								
Scharnier:		0021693200	-	186	0021693200	-	186	
Edelstahl								
Ablaufbogen								
Gewicht					0,9 kg			
Durchmesser Ablauf					Ø 90 mm			
Farbe					Weiss			
					Artikel Nr.	SGVSB-Nr.	CHF	
Abgang senkrecht					8990250000	857 290	75	
Anschluss-Set								
Gewicht		1,3 kg			1,3 kg			
Durchmesser Abgang		110 mm			110 mm			
Längenverstellbar		✓			✓			
Inkl. Excenter		✓			✓			
		Artikel Nr.	SGVSB-Nr.	CHF	Artikel Nr.	SGVSB-Nr.	CHF	
Abgang senkrecht / waagrecht		0014220000	857 283	95	0014220000	857 283	95	

¹ Nur notwendig für Umrüstung von seitlich auf hinten Mitte

WC-Sets									
Produkttyp	WC-Set wandhängend Compact			WC-Set wandhängend Compact			WC-Set wandhängend		
Kartonabmessungen	400 x 445 x 520 mm			400 x 445 x 520 mm			396 x 450 x 560 mm		
Gewicht	25,4 kg			25,4 kg			28,9 kg		
Palettenbesatz	12 Stk.			12 Stk.			12 Stk.		
Farbe	Weiss Hochglanz			Weiss Hochglanz			Weiss Hochglanz		
	Artikel Nr.	SGVSB-Nr.	CHF	Artikel Nr.	SGVSB-Nr.	CHF	Artikel Nr.	SGVSB-Nr.	CHF
	45870900A1	342 163	367	45880900A1	-	406	45780900A1	342 159	367

Set Artikel									
Wand WC	Wand WC Compact			Wand WC Compact			Wand WC		
Produkttyp	Wand WC Compact			Wand WC Compact			Wand WC		
Breite x Tiefe	370 x 480 mm			370 x 480 mm			370 x 540 mm		
Gewicht	23,0 kg			24,0 kg			26,5 kg		
Spülform	Tiefspüler			Tiefspüler			Tiefspüler		
Spültechnologie	Rimless			Rimless			Rimless		
Spülrand	spülrandlos			spülrandlos			spülrandlos		
Compact	✓			✓			-		
UWL-Klasse	1			1			1		
Grosse Spülwasser- menge	4,5 l			4,5 l			4,5 l		
Befestigungsabstand	180 mm			180 mm			180 mm		
Befestigung inklusive	Nein			Durafix			Nein		
Farbe	Weiss Hochglanz			Weiss Hochglanz			Weiss Hochglanz		
	Artikel Nr.	SGVSB-Nr.		Artikel Nr.	SGVSB-Nr.		Artikel Nr.	SGVSB-Nr.	
	2587090000	342 149		2588090000	-		2578090000	342 148	
WC-Sitz	WC-Sitz			WC-Sitz			WC-Sitz		
Produkttyp	WC-Sitz			WC-Sitz			WC-Sitz		
Gewicht	2,4 kg			2,4 kg			2,4 kg		
Überlappend	✓			✓			✓		
Farbe WC-Sitz	Weiss Hochglanz			Weiss Hochglanz			Weiss Hochglanz		
	Artikel Nr.	SGVSB-Nr.		Artikel Nr.	SGVSB-Nr.		Artikel Nr.	SGVSB-Nr.	
	0021690000	351 801		0021690000	351 801		0021690000	351 801	
Material									
Schar- nier: Edel- stahl									



D-Neo

Design by Bertrand Lejoly



WC-Sets			
			
Produkttyp	WC-Set wandhängend		
Kartonabmessungen	396 x 450 x 560 mm		
Gewicht	25,6 kg		
Palettenbesatz	12 Stk.		
Farbe	Weiss Hochglanz		
	Artikel Nr.	SGVSB-Nr.	CHF
	45770900A1	342 158	413

Set Artikel



			
Wand WC			
Produkttyp	Wand WC		
Breite x Tiefe	370 x 540 mm		
Gewicht	23,2 kg		
Spülform	Tiefspüler		
Spültechnologie	Rimless		
Spülrand	spülrandlos		
UWL-Klasse	1		
Grosse Spülwasser- menge	4,5 l		
Befestigungsabstand	180 mm		
Befestigung inklusive	Durafix		
Farbe	Weiss Hochglanz		
	Artikel Nr.	SGVSB-Nr.	
	2577090000	342 147	



			
WC-Sitz			
Produkttyp	WC-Sitz		
Gewicht	2,4 kg		
Überlappend	✓		
Farbe WC-Sitz	Weiss Hochglanz		
	Artikel Nr.	SGVSB-Nr.	
	0021690000	351 801	
Material			
Schar- nier: Edel- stahl			

Waschtische

									
Produkttyp	Waschtisch	Waschtisch	Waschtisch						
Breite x Tiefe	500 x 470 mm	600 x 470 mm	800 x 470 mm						
Gewicht	11,9 kg	15,1 kg	18,6 kg						
Palettenbesatz	24 Stk.	21 Stk.	8 Stk.						
Montageart	Wandhängend	Wandhängend	Wandhängend						
Materialart	DuraCeram®	DuraCeram®	DuraCeram®						
Überlauf	-	-	-						
Hahnlochbank	✓	✓	✓						
Von unten glasiert	✓	✓	✓						
Position Becken	Mitte	Mitte	Mitte						
Position Ablauf	Mitte	Mitte	Mitte						
Geeignet für Möbel	✓	✓	✓						
Inkl. Schaftventil	✓	✓	✓						
Inkl. Keramische Ventilabdeckhaube	✓	✓	✓						
Farbe	Weiss Hochglanz	Weiss Hochglanz	Weiss Hochglanz						
	Artikel Nr.	SGVSB-Nr.	CHF	Artikel Nr.	SGVSB-Nr.	CHF	Artikel Nr.	SGVSB-Nr.	CHF
☒	2353500070	212 890	517	2353600070	212 349	552	2353800070	212 446	697
●	2353500041	212 890	517	2353600041	212 349	552	2353800041	212 446	697

Passende Artikel

									
Metallkonsole									
Breite x Tiefe	565 x 450 mm	665 x 450 mm	865 x 450 mm						
Gewicht	4,5 kg	6,0 kg	6,5 kg						
Palettenbesatz	25 Stk.	25 Stk.	25 Stk.						
Höhenverstellbar	50 mm	50 mm	50 mm						
Montageart	Bodenstehend / Montage unter Waschtisch	Bodenstehend / Montage unter Waschtisch	Bodenstehend / Montage unter Waschtisch						
Reversibel	✓	✓	✓						
Inkl. Befestigungsmaterial	✓	✓	✓						
Inkl. Handtuchhalter	✓	✓	✓						
	Artikel Nr.	SGVSB-Nr.	CHF	Artikel Nr.	SGVSB-Nr.	CHF	Artikel Nr.	SGVSB-Nr.	CHF
Chrom Poliert	0031151000	212 146	937	0031011000	212 356	976	0031111000	-	976
Schwarz Matt	0031154600	212 146	792	0031014600	212 356	836	0031114600	-	838

									
Metallkonsole									
Breite x Tiefe	565 x 450 mm	665 x 450 mm	865 x 450 mm						
Gewicht	4,4 kg	4,5 kg	5,5 kg						
Palettenbesatz	25 Stk.	25 Stk.	25 Stk.						
Montageart	Montage unter Waschtisch	Montage unter Waschtisch	Montage unter Waschtisch						
Reversibel	✓	✓	✓						
Inkl. Befestigungsmaterial	✓	✓	✓						
Inkl. Handtuchhalter	✓	✓	✓						
	Artikel Nr.	SGVSB-Nr.	CHF	Artikel Nr.	SGVSB-Nr.	CHF	Artikel Nr.	SGVSB-Nr.	CHF
Chrom Poliert	0031161000	212 147	678	0031021000	212 357	720	0031121000	-	727
Schwarz Matt	0031164600	212 147	565	0031024600	212 357	605	0031124600	-	610



DuraSquare

Design by Duravit



Badkeramik

Glaseinleger	3,5 kg			4,5 kg			5,8 kg				
Gewicht	Einscheibensicherheitsglas nach EN 12150-1			Einscheibensicherheitsglas nach EN 12150-1			Einscheibensicherheitsglas nach EN 12150-1				
Material	1			1			1				
	Artikel Nr.	SGVSB-Nr.	CHF	Artikel Nr.	SGVSB-Nr.	CHF	Artikel Nr.	SGVSB-Nr.	CHF		
Cubic Line	0099698200	212 148	284	0099648200	212 358	328	0099678200	-	365		
Weiss	0099698300	212 148	96	0099648300	212 358	120	0099678300	-	192		
Schwarz	0099698400	212 148	96	0099648400	212 358	120	0099678400	-	192		
Flanell Grau	0099698700	212 148	96	0099648700	212 358	120	0099678700	-	192		
Handtuchhalter	0,5 kg			0,4 kg			0,6 kg				
Gewicht	Montage unter Waschtisch			Montage unter Waschtisch			Montage unter Waschtisch				
Montageart	Artikel Nr.	SGVSB-Nr.	CHF	Artikel Nr.	SGVSB-Nr.	CHF	Artikel Nr.	SGVSB-Nr.	CHF		
Chrom	0030291000	212 315	181	0030371000	212 269	190	0031211000	-	240		
Schwarz Matt	0030294600	-	168	0030374600	-	174	0031214600	-	205		
Designsiphon	Modell Nr.	CHF	Modell Nr.	CHF	Modell Nr.	CHF	Modell Nr.	CHF			
	005036	Ab 212	005036	Ab 212	005036	Ab 212	005036	Ab 212			

Waschtische



									
Produkttyp	Waschtisch	Waschtisch	Waschtisch						
Breite x Tiefe	1000 x 470 mm	1000 x 470 mm	1200 x 470 mm						
Gewicht	22,9 kg	22,9 kg	28,3 kg						
Palettenbesatz	8 Stk.	8 Stk.	8 Stk.						
Montageart	Wandhängend	Wandhängend	Wandhängend						
Materialart	DuraCeram®	DuraCeram®	DuraCeram®						
Überlauf	-	-	-						
Hahnlochbank	✓	✓	✓						
Von unten glasiert	✓	✓	✓						
Position Becken	Mitte	Mitte	Mitte						
Position Ablauf	Mitte	Mitte	Mitte						
Geeignet für Möbel	✓	✓	✓						
Inkl. Schaftventil	✓	✓	✓						
Inkl. Keramische Ventilabdeckhaube	✓	✓	✓						
Farbe	Weiss Hochglanz	Weiss Hochglanz	Weiss Hochglanz						
	Artikel Nr.	SGVSB-Nr.	CHF	Artikel Nr.	SGVSB-Nr.	CHF	Artikel Nr.	SGVSB-Nr.	CHF
● ●				2353100043 ¹	212 351	821	2353120041 ¹	212 888	1'084
⊗	2353100070 ¹	212 351	821				2353120070 ¹	212 888	1'084
●	2353100041 ¹	212 351	821						

Passende Artikel



									
Metallkonsole									
Breite x Tiefe	1063 x 450 mm	1063 x 450 mm	1265 x 450 mm						
Gewicht	7,0 kg	7,0 kg	6,4 kg						
Palettenbesatz	25 Stk.	25 Stk.	25 Stk.						
Höhenverstellbar	50 mm	50 mm	50 mm						
Montageart	Bodenstehend / Montage unter Waschtisch	Bodenstehend / Montage unter Waschtisch	Bodenstehend / Montage unter Waschtisch						
Reversibel	✓	✓	✓						
Inkl. Befestigungsmaterial	✓	✓	✓						
Inkl. Handtuchhalter	✓	✓	✓						
	Artikel Nr.	SGVSB-Nr.	CHF	Artikel Nr.	SGVSB-Nr.	CHF	Artikel Nr.	SGVSB-Nr.	CHF
Chrom Poliert	0031031000	212 353	1'019	0031031000	212 353	1'019	0031171000	-	1'071
Schwarz Matt	0031034600	212 353	884	0031034600	212 353	884	0031174600	-	930

	▼			▼			▼		
Metallkonsole									
Breite x Tiefe	1063 x 450 mm			1063 x 450 mm			1265 x 450 mm		
Gewicht	6,0 kg			6,0 kg			6,4 kg		
Palettenbesatz	25 Stk.			25 Stk.			25 Stk.		
Montageart	Montage unter Waschtisch			Montage unter Waschtisch			Montage unter Waschtisch		
Reversibel	✓			✓			✓		
Inkl. Befestigungsmaterial	✓			✓			✓		
Inkl. Handtuchhalter	✓			✓			✓		
	Artikel Nr.	SGVSB-Nr.	CHF	Artikel Nr.	SGVSB-Nr.	CHF	Artikel Nr.	SGVSB-Nr.	CHF
Chrom Poliert	0031041000	212 354	775	0031041000	212 354	775	0031181000	-	817
Schwarz Matt	0031044600	212 354	646	0031044600	212 354	646	0031184600	-	682
Glaseinleger									
Gewicht	7,6 kg			7,6 kg			8,8 kg		
Material	Einscheibensicherheitsglas nach EN 12150-1			Einscheibensicherheitsglas nach EN 12150-1			Einscheibensicherheitsglas nach EN 12150-1		
	Artikel Nr.	SGVSB-Nr.	CHF	Artikel Nr.	SGVSB-Nr.	CHF	Artikel Nr.	SGVSB-Nr.	CHF
Cubic Line	0099658200	212 355	418	0099658200	212 355	418	0099708200	-	462
Weiss	0099658300	212 355	207	0099658300	212 355	207	0099708300	-	225
Schwarz	0099658400	212 355	207	0099658400	212 355	207	0099708400	-	225
Flanell Grau	0099658700	212 355	207	0099658700	212 355	207	0099708700	-	225
Handtuchhalter									
Gewicht	0,7 kg			0,7 kg			0,8 kg		
Montageart	Montage unter Waschtisch			Montage unter Waschtisch			Montage unter Waschtisch		
	Artikel Nr.	SGVSB-Nr.	CHF	Artikel Nr.	SGVSB-Nr.	CHF	Artikel Nr.	SGVSB-Nr.	CHF
Chrom	0031191000	-	252	0031191000	-	252	0031201000	-	270
Schwarz Matt	0031194600	-	217	0031194600	-	217	0031204600	-	230
Designsiphon									
	Modell Nr.	CHF		Modell Nr.	CHF		Modell Nr.	CHF	
	005036	Ab 212		005036	Ab 212		005036	Ab 212	

¹ Zur Befestigung von Waschtischen ab der Grösse 1000 mm werden zwei Befestigungen mit der Artikelnr. #695100000 benötigt



Waschtische									
									
Produkttyp	Waschtisch			Waschtisch			Waschtisch		
Breite x Tiefe	500 x 470 mm			600 x 470 mm			800 x 470 mm		
Gewicht	11,9 kg			15,1 kg			18,6 kg		
Palettenbesatz	24 Stk.			21 Stk.			8 Stk.		
Montageart	Aufsatz			Aufsatz			Aufsatz		
Materialart	DuraCeram®			DuraCeram®			DuraCeram®		
Überlauf	-			-			-		
Hahnlochbank	✓			✓			✓		
Von unten glasiert	✓			-			✓		
Geschliffen	✓			✓			✓		
Position Becken	Mitte			Mitte			Mitte		
Position Ablauf	Mitte			Mitte			Mitte		
Geeignet für Möbel	✓			✓			✓		
Inkl. Schaftventil	✓			✓			✓		
Inkl. Keramische Ventilabdeckhaube	✓			✓			✓		
Farbe	Weiss Hochglanz			Weiss Hochglanz			Weiss Hochglanz		
	Artikel Nr.	SGVSB-Nr.	CHF	Artikel Nr.	SGVSB-Nr.	CHF	Artikel Nr.	SGVSB-Nr.	CHF
☒	2353500079	212 891	541	2353600079	212 350	576	2353800079	-	722
●	2353500071	212 891	541	2353600071	212 350	576	2353800071	-	722





Passende Artikel							
Designsiphon							
	Modell Nr.	CHF	Modell Nr.	CHF	Modell Nr.	CHF	
	005036	Ab 212	005036	Ab 212	005036	Ab 212	

Waschtische									
									
Produkttyp	Waschtisch			Waschtisch			Waschtisch		
Breite x Tiefe	1000 x 470 mm			1000 x 470 mm			1200 x 470 mm		
Gewicht	22,9 kg			22,9 kg			28,3 kg		
Palettenbesatz	8 Stk.			8 Stk.			8 Stk.		
Montageart	Aufsatz			Aufsatz			Aufsatz		
Materialart	DuraCeram®			DuraCeram®			DuraCeram®		
Überlauf	-			-			-		
Hahnlochbank	✓			✓			✓		
Von unten glasiert	✓			✓			-		
Geschliffen	✓			✓			✓		
Position Becken	Mitte			Mitte			Mitte		
Position Ablauf	Mitte			Mitte			Mitte		
Geeignet für Möbel	✓			✓			✓		
Inkl. Schaftventil	✓			✓			✓		
Inkl. Keramische Ventilabdeckhaube	✓			✓			✓		
Farbe	Weiss Hochglanz			Weiss Hochglanz			Weiss Hochglanz		
	Artikel Nr.	SGVSB-Nr.	CHF	Artikel Nr.	SGVSB-Nr.	CHF	Artikel Nr.	SGVSB-Nr.	CHF
☒	2353100079 ¹	212 352	850				2353120079 ¹	212 889	1'118
●	2353100071 ¹	212 352	850						
● ●				2353100072 ¹	212 352	850	2353120071 ¹	212 889	1'118

Passende Artikel							
Designsiphon							
	Modell Nr.	CHF	Modell Nr.	CHF	Modell Nr.	CHF	
	005036	Ab 212	005036	Ab 212	005036	Ab 212	

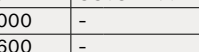

¹ Zur Befestigung von Waschtischen ab der Grösse 1000 mm werden zwei Befestigungen mit der Artikelnr. #6951000000 benötigt

Waschtische									
									
Produkttyp	Waschtisch			Waschtisch			Waschtisch		
Breite x Tiefe	800 x 470 mm			800 x 470 mm			800 x 470 mm		
Gewicht	19,8 kg			19,8 kg			19,2 kg		
Palettenbesatz	8 Stk.			8 Stk.			8 Stk.		
Montageart	Wandhängend			Aufsatz			Wandhängend		
Materialart	DuraCeram®			DuraCeram®			DuraCeram®		
Überlauf	-			-			-		
Hahnlochbank	✓			✓			✓		
Von unten glasiert	✓			✓			✓		
Geschliffen	-			✓			-		
Position Becken	Rechts			Rechts			Links		
Position Ablauf	Mitte			Mitte			Mitte		
Geeignet für Möbel	✓			✓			✓		
Inkl. Schaftventil	✓			✓			✓		
Inkl. Keramische Ventilabdeckhaube	✓			✓			✓		
Farbe	Weiss Hochglanz			Weiss Hochglanz			Weiss Hochglanz		
	Artikel Nr.	SGVSB-Nr.	CHF	Artikel Nr.	SGVSB-Nr.	CHF	Artikel Nr.	SGVSB-Nr.	CHF
☒	2349800070	212 886	697	2349800079	212 887	727	2348800070	212 884	697
●	2349800041	212 886	697	2349800071	212 887	727	2348800041	212 884	697

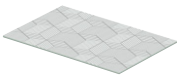
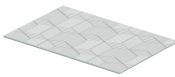

Passende Artikel									
									
Metallkonsole									
Breite x Tiefe	865 x 450 mm						865 x 450 mm		
Gewicht	6,5 kg						6,5 kg		
Palettenbesatz	25 Stk.						25 Stk.		
Höhenverstellbar	50 mm						50 mm		
Montageart	Bodenstehend / Montage unter Waschtisch						Bodenstehend / Montage unter Waschtisch		
Reversibel	✓						✓		
Inkl. Befestigungsmaterial	✓						✓		
Inkl. Handtuchhalter	✓						✓		
	Artikel Nr.	SGVSB-Nr.	CHF				Artikel Nr.	SGVSB-Nr.	CHF
Chrom Poliert	0031111000	-	976				0031111000	-	976
Schwarz Matt	0031114600	-	838				0031114600	-	838
									
Metallkonsole									
Breite x Tiefe	865 x 450 mm						865 x 450 mm		
Gewicht	5,5 kg						5,5 kg		
Palettenbesatz	25 Stk.						25 Stk.		
Montageart	Montage unter Waschtisch						Montage unter Waschtisch		
Reversibel	✓						✓		
Inkl. Befestigungsmaterial	✓						✓		
Inkl. Handtuchhalter	✓						✓		
	Artikel Nr.	SGVSB-Nr.	CHF				Artikel Nr.	SGVSB-Nr.	CHF
Chrom Poliert	0031121000	-	727				0031121000	-	727
Schwarz Matt	0031124600	-	610				0031124600	-	610



							
Glaseinleger							
Gewicht		5,8 kg				5,8 kg	
Material		Einscheibensicherheitsglas nach EN 12150-1				Einscheibensicherheitsglas nach EN 12150-1	
	Artikel Nr.	SGVSB-Nr.	CHF		Artikel Nr.	SGVSB-Nr.	CHF
Cubic Line	0099678200	-	365		0099678200	-	365
Weiss	0099678300	-	192		0099678300	-	192
Schwarz	0099678400	-	192		0099678400	-	192
Flanell Grau	0099678700	-	192		0099678700	-	192
Handtuchhalter							
Gewicht		0,6 kg				0,6 kg	
Montageart		Montage unter Waschtisch				Montage unter Waschtisch	
	Artikel Nr.	SGVSB-Nr.	CHF		Artikel Nr.	SGVSB-Nr.	CHF
Chrom	0031211000	-	240		0031211000	-	240
Schwarz Matt	0031214600	-	205		0031214600	-	205
Designsiphon							
	Modell Nr.	CHF	Modell Nr.	CHF	Modell Nr.	CHF	
	005036	Ab 212	005036	Ab 212	005036	Ab 212	





Waschtische

									
Produkttyp	Waschtisch	Waschtisch Compact	Waschtisch Compact						
Breite x Tiefe	800 x 470 mm	500 x 400 mm	600 x 400 mm						
Gewicht	19,2 kg	11,3 kg	12,9 kg						
Palettenbesatz	8 Stk.	24 Stk.	21 Stk.						
Montageart	Aufsatz	Wandhängend	Wandhängend						
Materialart	DuraCeram®	DuraCeram®	DuraCeram®						
Überlauf	-	-	-						
Hahnlochbank	✓	✓	✓						
Von unten glasiert	✓	✓	✓						
Geschliffen	✓	-	-						
Position Becken	Links	Mitte	Mitte						
Position Ablauf	Mitte	Mitte	Mitte						
Geeignet für Möbel	✓	✓	✓						
Inkl. Schaftventil	✓	✓	✓						
Inkl. Keramische Ventilabdeckhaube	✓	✓	✓						
Farbe	Weiss Hochglanz	Weiss Hochglanz	Weiss Hochglanz						
	Artikel Nr.	SGVSB-Nr.	CHF	Artikel Nr.	SGVSB-Nr.	CHF	Artikel Nr.	SGVSB-Nr.	CHF
☒	2348800079	212 885	727	2356500070	-	500	2356600070	212 200	526
●	2348800071	212 885	727	2356500041	-	500	2356600041	212 200	526

Passende Artikel



							
Metallkonsole							
Breite x Tiefe		565 x 380 mm	665 x 380 mm				
Gewicht		6,0 kg	6,0 kg				
Palettenbesatz		25 Stk.	25 Stk.				
Höhenverstellbar		50 mm	50 mm				
Montageart		Bodenstehend / Montage unter Waschtisch	Bodenstehend / Montage unter Waschtisch				
Reversibel		✓	✓				
Inkl. Befestigungsmaterial		✓	✓				
Inkl. Handtuchhalter		✓	✓				
		Artikel Nr.	SGVSB-Nr.	CHF	Artikel Nr.	SGVSB-Nr.	CHF
Chrom Poliert		0031321000	-	937	0031131000	212 198	941
Schwarz Matt		0031324600	-	790	0031134600	212 198	793

							
Metallkonsole							
Breite x Tiefe		565 x 380 mm	665 x 380 mm				
Gewicht		4,5 kg	4,5 kg				
Palettenbesatz		25 Stk.	25 Stk.				
Montageart		Montage unter Waschtisch	Montage unter Waschtisch				
Reversibel		✓	✓				
Inkl. Befestigungsmaterial		✓	✓				
Inkl. Handtuchhalter		✓	✓				
		Artikel Nr.	SGVSB-Nr.	CHF	Artikel Nr.	SGVSB-Nr.	CHF
Chrom Poliert		0031331000	-	675	0031141000	212 199	684
Schwarz Matt		0031334600	-	562	0031144600	212 199	575



							
Glaseinleger		4,0 kg			3,5 kg		
Gewicht		Einscheibensicherheitsglas nach EN 12150-1			Einscheibensicherheitsglas nach EN 12150-1		
Material		Artikel Nr.	SGVSB-Nr.	CHF	Artikel Nr.	SGVSB-Nr.	CHF
Cubic Line		0099718200	-	275	0099688200	212 197	314
Weiss		0099718300	-	93	0099688300	212 197	115
Schwarz		0099718400	-	93	0099688400	212 197	115
Flanell Grau		0099718700	-	93	0099688700	212 197	115
Handtuchhalter							
Gewicht		0,5 kg			0,4 kg		
Montageart		Montage unter Waschtisch			Montage unter Waschtisch		
		Artikel Nr.	SGVSB-Nr.	CHF	Artikel Nr.	SGVSB-Nr.	CHF
Chrom		0030291000	212 315	181	0030371000	212 269	190
Schwarz Matt		0030294600	-	168	0030374600	-	174
Designsiphon							
	Modell Nr.	CHF	Modell Nr.	CHF	Modell Nr.	CHF	
	005036	Ab 212	005036	Ab 212	005036	Ab 212	

Waschtische									
Produkttyp	Waschtisch Compact			Waschtisch Compact			Handwaschbecken		
Breite x Tiefe	500 x 400 mm			600 x 400 mm			450 x 350 mm		
Gewicht	11,3 kg			12,9 kg			9,1 kg		
Palettenbesatz	24 Stk.			21 Stk.			36 Stk.		
Montageart	Aufsatz			Aufsatz			Wandhängend		
Materialart	DuraCeram®			DuraCeram®			DuraCeram®		
Überlauf	-			-			-		
Hahnlochbank	✓			✓			✓		
Von unten glasiert	✓			✓			✓		
Geschliffen	✓			✓			-		
Position Becken	Mitte			Mitte			Mitte		
Position Ablauf	Mitte			Mitte			Mitte		
Geeignet für Möbel	✓			✓			✓		
Inkl. Schaftventil	✓			✓			✓		
Inkl. Keramische Ventilabdeckhaube	✓			✓			✓		
Farbe	Weiss Hochglanz			Weiss Hochglanz			Weiss Hochglanz		
	Artikel Nr.	SGVSB-Nr.	CHF	Artikel Nr.	SGVSB-Nr.	CHF	Artikel Nr.	SGVSB-Nr.	CHF
☒	2356500079	-	527	2356600079	-	551	0732450070	212 347	435
●	2356500071	-	527	2356600071	-	551	0732450041	212 347	435

Passende Artikel									
Metallkonsole							515 x 330 mm		
Breite x Tiefe							6,0 kg		
Gewicht							25 Stk.		
Palettenbesatz							50 mm		
Höhenverstellbar							Bodenstehend / Montage unter Waschtisch		
Montageart							✓		
Reversibel							✓		
Inkl. Befestigungsmaterial							✓		
Inkl. Handtuchhalter									
							Artikel Nr.	SGVSB-Nr.	CHF
Chrom Poliert							0031091000	212 359	932
Schwarz Matt							0031094600	212 359	789
Metallkonsole							516 x 330 mm		
Breite x Tiefe							4,5 kg		
Gewicht							25 Stk.		
Palettenbesatz							Montage unter Waschtisch		
Montageart							✓		
Reversibel							✓		
Inkl. Befestigungsmaterial							✓		
Inkl. Handtuchhalter							✓		
							Artikel Nr.	SGVSB-Nr.	CHF
Chrom Poliert							0031101000	212 360	671
Schwarz Matt							0031104600	212 360	559

						
Glaseinleger						
Gewicht	2,3 kg					
Material	Einscheibensicherheitsglas nach EN 12150-1					
	Artikel Nr.	SGVSB-Nr.	CHF			
Cubic Line	0099668200	212 361	270			
Weiss	0099668300	212 361	71			
Schwarz	0099668400	212 361	71			
Flanell Grau	0099668700	212 361	71			
						
Handtuchhalter						
Gewicht	0,4 kg					
Montageart	Montage unter Waschtisch					
	Artikel Nr.	SGVSB-Nr.	CHF			
Chrom	0031221000	-	173			
Schwarz Matt	0031224600	-	162			
Designsiphon						
	Modell Nr.	CHF	Modell Nr.	CHF	Modell Nr.	CHF
	005036	Ab 212	005036	Ab 212	005036	Ab 212

Waschtische

									
Produkttyp	Handwaschbecken			Aufsatzbecken			Aufsatzbecken		
Breite x Tiefe	450 x 350 mm			600 x 470 mm			600 x 470 mm		
Gewicht	9,1 kg			11,2 kg			11,2 kg		
Palettenbesatz	36 Stk.			21 Stk.			21 Stk.		
Montageart	Aufsatz			Aufsatz			Aufsatz		
Materialart	DuraCeram®			DuraCeram®			DuraCeram®		
Überlauf	-			-			-		
Hahnlochbank	✓			✓			✓		
Rückwand glasiert	-			✓			✓		
Von unten glasiert	✓			-			✓		
Geschliffen	✓			✓			✓		
Position Becken	Mitte			Mitte			Mitte		
Position Ablauf	Mitte			Mitte			Mitte		
Geeignet für Möbel	✓			✓			✓		
Inkl. Schaftventil	✓			✓			✓		
Inkl. Keramische Ventilabdeckhaube	✓			✓			✓		
Farbe	Weiss Hochglanz			Weiss Hochglanz			Weiss Hochglanz		
	Artikel Nr.	SGVSB-Nr.	CHF	Artikel Nr.	SGVSB-Nr.	CHF	Artikel Nr.	SGVSB-Nr.	CHF
☒	0732450079	212 348	459				2354600070	212 362	585
●	0732450071	212 348	459	2354600041	212 362	585			













Passende Artikel

						
Handtuchhalter						
Gewicht	0,4 kg					
Montageart	Montage unter Waschtisch					
	Artikel Nr.	SGVSB-Nr.	CHF			
Chrom	0031221000	-	173			
Schwarz Matt	0031224600	-	162			
Designsiphon						
	Modell Nr.	CHF	Modell Nr.	CHF	Modell Nr.	CHF
	005036	Ab 212	005036	Ab 212	005036	Ab 212

DuraSquare

Design by Duravit

Waschtische			
			
Produkttyp	Aufsatzbecken		
Breite x Tiefe	600 x 345 mm		
Gewicht	8,1 kg		
Palettenbesatz	28 Stk.		
Montageart	Aufsatz		
Materialart	DuraCeram®		
Überlauf	-		
Hahnlochbank	-		
Rückwand glasiert	✓		
Von unten glasiert	-		
Geschliffen	✓		
Position Becken	Mitte		
Position Ablauf	Mitte		
Geeignet für Möbel	✓		
Inkl. Schaftventil	✓		
Inkl. Keramische Ventilabdeckhaube	✓		
Farbe	Weiss Hochglanz		
	Artikel Nr.	SGVSB-Nr.	CHF
☒	235560000	212 363	533
Passende Artikel			
Designsiphon			
	Modell Nr.		CHF
	005036		Ab 212











Waschtische									
									
Produkttyp	Waschtisch			Waschtisch			Waschtisch		
Breite x Tiefe	650 x 480 mm			800 x 480 mm			1000 x 480 mm		
Gewicht	18,3 kg			21,6 kg			26,3 kg		
Palettenbesatz	18 Stk.			8 Stk.			8 Stk.		
Montageart	Wandhängend			Wandhängend			Wandhängend		
Materialart	Sanitärkeramik			Sanitärkeramik			Sanitärkeramik		
Überlauf	✓			✓			✓		
Hahnlochbank	✓			✓			✓		
Von unten glasiert	✓			✓			✓		
Position Becken	Mitte			Mitte			Mitte		
Position Ablauf	Mitte			Mitte			Mitte		
Geeignet für Möbel	✓			✓			✓		
Farbe	Weiss Hochglanz			Weiss Hochglanz			Weiss Hochglanz		
	Artikel Nr.	SGVSB-Nr.	CHF	Artikel Nr.	SGVSB-Nr.	CHF	Artikel Nr.	SGVSB-Nr.	CHF
●	2320650000	212 282	379	2320800000	212 283	477	2320100000 ¹	212 284	670
Passende Artikel									
									
Halbsäule									
Breite x Tiefe	175 x 280 mm			175 x 280 mm			175 x 280 mm		
Gewicht	7,1 kg			7,1 kg			7,1 kg		
Palettenbesatz	40 Stk.			40 Stk.			40 Stk.		
Montageart	Wandhängend			Wandhängend			Wandhängend		
	Artikel Nr.	SGVSB-Nr.	CHF	Artikel Nr.	SGVSB-Nr.	CHF	Artikel Nr.	SGVSB-Nr.	CHF
Weiss Hochglanz	0858300000	212 280	179	0858300000	212 280	179	0858300000	212 280	179
Befestigung									
Breite x Tiefe	84 x 30 mm			84 x 30 mm			84 x 30 mm		
Gewicht	0,1 kg			0,1 kg			0,1 kg		
Geeignet für	Halbsäule			Halbsäule			Halbsäule		
	Artikel Nr.	SGVSB-Nr.	CHF	Artikel Nr.	SGVSB-Nr.	CHF	Artikel Nr.	SGVSB-Nr.	CHF
	0055030000	211 295	49	0055030000	211 295	49	0055030000	211 295	49
									
Standsäule									
Breite x Tiefe	170 x 190 mm			170 x 190 mm			170 x 190 mm		
Palettenbesatz	30 Stk.			30 Stk.			30 Stk.		
Gewicht	12,9 kg			12,9 kg			12,9 kg		
	Artikel Nr.	SGVSB-Nr.	CHF	Artikel Nr.	SGVSB-Nr.	CHF	Artikel Nr.	SGVSB-Nr.	CHF
Weiss Hochglanz	0858290000	212 281	294	0858290000	212 281	294	0858290000	212 281	294
									
Handtuchhalter									
Gewicht	0,5 kg			0,6 kg			0,7 kg		
Montageart	Montage unter Waschtisch			Montage unter Waschtisch			Montage unter Waschtisch		
	Artikel Nr.	SGVSB-Nr.	CHF	Artikel Nr.	SGVSB-Nr.	CHF	Artikel Nr.	SGVSB-Nr.	CHF
Chrom	0031051000	212 372	195	0031061000	212 371	221	0031071000	212 370	238
Push-open Ventil									
Durchmesser	Ø 63,5 mm			Ø 63,5 mm			Ø 63,5 mm		
Geeignet für	Waschtisch mit Überlauf			Waschtisch mit Überlauf			Waschtisch mit Überlauf		
	Modell Nr.	CHF	Modell Nr.	CHF	Modell Nr.	CHF			
	005052	Ab 90	005052	Ab 90	005052	Ab 90			

DuraStyle

Design by Matteo Thun & Antonio Rodriguez

	▼			▼			▼		
Röhrensiphon									
Breite x Tiefe	310 x 115 mm			310 x 115 mm			310 x 115 mm		
Gewicht	0,3 kg			0,3 kg			0,3 kg		
Anschlussmass	1 1/4"			1 1/4"			1 1/4"		
Inkl. Verlängertes Ablaufrohr	✓			✓			✓		
Geeignet für	Waschtisch			Waschtisch			Waschtisch		
	Artikel Nr.	SGVSB-Nr.	CHF	Artikel Nr.	SGVSB-Nr.	CHF	Artikel Nr.	SGVSB-Nr.	CHF
Chrom	0050260000	855 041	51	0050260000	855 041	51	0050260000	855 041	51

¹ Zur Befestigung von Waschtischen ab der Grösse 1000 mm werden zwei Befestigungen mit der Artikelnr. #695100000 benötigt











Waschtische									
									
Produkttyp	Waschtisch			Waschtisch			Waschtisch		
Breite x Tiefe	1200 x 480 mm			550 x 440 mm			600 x 440 mm		
Gewicht	33,2 kg			15,8 kg			17,0 kg		
Palettenbesatz	8 Stk.			24 Stk.			15 Stk.		
Montageart	Wandhängend			Wandhängend			Wandhängend		
Materialart	Sanitärkeramik			Sanitärkeramik			Sanitärkeramik		
Überlauf	✓			✓			✓		
Hahnlochbank	✓			✓			✓		
Von unten glasiert	✓			✓			✓		
Position Becken	Mitte			Mitte			Mitte		
Position Ablauf	Mitte			Mitte			Mitte		
Geeignet für Möbel	✓			-			-		
Farbe	Weiss Hochglanz			Weiss Hochglanz			Weiss Hochglanz		
	Artikel Nr.	SGVSB-Nr.	CHF	Artikel Nr.	SGVSB-Nr.	CHF	Artikel Nr.	SGVSB-Nr.	CHF
●	2320120000 ¹	212 285	844	2319550000	212 277	169	2319600000	212 278	172
Passende Artikel									
									
Halbsäule	175 x 280 mm			175 x 280 mm			175 x 280 mm		
Breite x Tiefe	175 x 280 mm			175 x 280 mm			175 x 280 mm		
Gewicht	7,1 kg			7,1 kg			7,1 kg		
Palettenbesatz	40 Stk.			40 Stk.			40 Stk.		
Montageart	Wandhängend			Wandhängend			Wandhängend		
	Artikel Nr.	SGVSB-Nr.	CHF	Artikel Nr.	SGVSB-Nr.	CHF	Artikel Nr.	SGVSB-Nr.	CHF
Weiss Hochglanz	0858300000	212 280	179	0858300000	212 280	179	0858300000	212 280	179
Befestigung	84 x 30 mm			84 x 30 mm			84 x 30 mm		
Breite x Tiefe	84 x 30 mm			84 x 30 mm			84 x 30 mm		
Gewicht	0,1 kg			0,1 kg			0,1 kg		
Geeignet für	Halbsäule			Halbsäule			Halbsäule		
	Artikel Nr.	SGVSB-Nr.	CHF	Artikel Nr.	SGVSB-Nr.	CHF	Artikel Nr.	SGVSB-Nr.	CHF
	0055030000	211 295	49	0055030000	211 295	49	0055030000	211 295	49
									
Standsäule	170 x 190 mm			170 x 190 mm			170 x 190 mm		
Breite x Tiefe	170 x 190 mm			170 x 190 mm			170 x 190 mm		
Palettenbesatz	30 Stk.			30 Stk.			30 Stk.		
Gewicht	12,9 kg			12,9 kg			12,9 kg		
	Artikel Nr.	SGVSB-Nr.	CHF	Artikel Nr.	SGVSB-Nr.	CHF	Artikel Nr.	SGVSB-Nr.	CHF
Weiss Hochglanz	0858290000	212 281	294	0858290000	212 281	294	0858290000	212 281	294
									
Handtuchhalter	0,8 kg								
Gewicht	0,8 kg								
Montageart	Montage unter Waschtisch								
	Artikel Nr.	SGVSB-Nr.	CHF						
Chrom	0031081000	212 369	253						
Push-open Ventil	Ø 63,5 mm			Ø 63,5 mm			Ø 63,5 mm		
Durchmesser	Ø 63,5 mm			Ø 63,5 mm			Ø 63,5 mm		
Geeignet für	Waschtisch mit Überlauf			Waschtisch mit Überlauf			Waschtisch mit Überlauf		
	Modell Nr.	CHF	Modell Nr.	CHF	Modell Nr.	CHF			
	005052	Ab 90	005052	Ab 90	005052	Ab 90			

DuraStyle

Design by Matteo Thun & Antonio Rodriguez

▼			
Röhrensiphon			
Breite x Tiefe	310 x 115 mm		
Gewicht	0,3 kg		
Anschlussmass	1 1/4"		
Inkl. Verlängertes Ablaufrohr	✓		
Geeignet für	Waschtisch		
	Artikel Nr.	SGVSB-Nr.	CHF
Chrom	0050260000	855 041	51

¹ Zur Befestigung von Waschtischen ab der Grösse 1000 mm werden zwei Befestigungen mit der Artikelnr. #695100000 benötigt

Waschtische									
									
Produkttyp	Waschtisch			Waschtisch			Waschtisch		
Breite x Tiefe	650 x 440 mm			800 x 480 mm			800 x 480 mm		
Gewicht	18,4 kg			23,0 kg			23,0 kg		
Palettenbesatz	15 Stk.			8 Stk.			8 Stk.		
Montageart	Wandhängend			Wandhängend			Wandhängend		
Materialart	Sanitärkeramik			Sanitärkeramik			Sanitärkeramik		
Überlauf	✓			✓			✓		
Hahnlochbank	✓			✓			✓		
Von unten glasiert	✓			✓			✓		
Position Becken	Mitte			Rechts			Links		
Position Ablauf	Mitte			Mitte			Mitte		
Geeignet für Möbel	-			✓			✓		
Farbe	Weiss Hochglanz			Weiss Hochglanz			Weiss Hochglanz		
	Artikel Nr.	SGVSB-Nr.	CHF	Artikel Nr.	SGVSB-Nr.	CHF	Artikel Nr.	SGVSB-Nr.	CHF
●	2319650000	212 279	190	2326800000	212 287	477	2325800000	212 286	477
Passende Artikel									
									
Halbsäule	175 x 280 mm			175 x 280 mm			175 x 280 mm		
Breite x Tiefe	175 x 280 mm			175 x 280 mm			175 x 280 mm		
Gewicht	7,1 kg			7,1 kg			7,1 kg		
Palettenbesatz	40 Stk.			40 Stk.			40 Stk.		
Montageart	Wandhängend			Wandhängend			Wandhängend		
	Artikel Nr.	SGVSB-Nr.	CHF	Artikel Nr.	SGVSB-Nr.	CHF	Artikel Nr.	SGVSB-Nr.	CHF
Weiss Hochglanz	0858300000	212 280	179	0858300000	212 280	179	0858300000	212 280	179
Befestigung	84 x 30 mm			84 x 30 mm			84 x 30 mm		
Breite x Tiefe	84 x 30 mm			84 x 30 mm			84 x 30 mm		
Gewicht	0,1 kg			0,1 kg			0,1 kg		
Geeignet für	Halbsäule			Halbsäule			Halbsäule		
	Artikel Nr.	SGVSB-Nr.	CHF	Artikel Nr.	SGVSB-Nr.	CHF	Artikel Nr.	SGVSB-Nr.	CHF
	0055030000	211 295	49	0055030000	211 295	49	0055030000	211 295	49
									
Standsäule	170 x 190 mm			170 x 190 mm			170 x 190 mm		
Breite x Tiefe	170 x 190 mm			170 x 190 mm			170 x 190 mm		
Palettenbesatz	30 Stk.			30 Stk.			30 Stk.		
Gewicht	12,9 kg			12,9 kg			12,9 kg		
	Artikel Nr.	SGVSB-Nr.	CHF	Artikel Nr.	SGVSB-Nr.	CHF	Artikel Nr.	SGVSB-Nr.	CHF
Weiss Hochglanz	0858290000	212 281	294	0858290000	212 281	294	0858290000	212 281	294
									
Handtuchhalter	0,6 kg			0,6 kg					
Gewicht	0,6 kg			0,6 kg					
Montageart	Montage unter Waschtisch			Montage unter Waschtisch					
	Artikel Nr.	SGVSB-Nr.	CHF	Artikel Nr.	SGVSB-Nr.	CHF			
Chrom	0031061000	212 371	221	0031061000	212 371	221			
Push-open Ventil	Ø 63,5 mm			Ø 63,5 mm			Ø 63,5 mm		
Durchmesser	Ø 63,5 mm			Ø 63,5 mm			Ø 63,5 mm		
Geeignet für	Waschtisch mit Überlauf			Waschtisch mit Überlauf			Waschtisch mit Überlauf		
	Modell Nr.	CHF	Modell Nr.	CHF	Modell Nr.	CHF			
	005052	Ab 90	005052	Ab 90	005052	Ab 90			

DuraStyle



Design by Matteo Thun & Antonio Rodriguez

Röhrensiphon							
Breite x Tiefe		310 x 115 mm			310 x 115 mm		
Gewicht		0,3 kg			0,3 kg		
Anschlussmass		1 1/4"			1 1/4"		
Inkl. Verlängertes Ablaufrohr		✓			✓		
Geeignet für		Waschtisch			Waschtisch		
		Artikel Nr.	SGVSB-Nr.	CHF	Artikel Nr.	SGVSB-Nr.	CHF
Chrom		0050260000	855 041	51	0050260000	855 041	51

Waschtische

									
Produkttyp	Doppelwaschtisch			Waschtisch Compact			Waschtisch Compact		
Breite x Tiefe	1300 x 480 mm			550 x 400 mm			635 x 400 mm		
Gewicht	39,0 kg			14,7 kg			15,3 kg		
Palettenbesatz	8 Stk.			24 Stk.			18 Stk.		
Montageart	Wandhängend			Wandhängend			Wandhängend		
Materialart	Sanitärkeramik			Sanitärkeramik			Sanitärkeramik		
Überlauf	✓			✓			✓		
Hahnlochbank	✓			✓			✓		
Von unten glasiert	✓			✓			✓		
Position Becken	Mitte			Mitte			Mitte		
Position Ablauf	Mitte			Mitte			Mitte		
Geeignet für Möbel	✓			✓			✓		
Farbe	Weiss Hochglanz			Weiss Hochglanz			Weiss Hochglanz		
	Artikel Nr.	SGVSB-Nr.	CHF	Artikel Nr.	SGVSB-Nr.	CHF	Artikel Nr.	SGVSB-Nr.	CHF
● ●	2338130000 ¹	214 033	897						
●				2337550000 ²	212 882	314	2337630000 ^{2,2}	212 342	345



Passende Artikel

					
Halbsäule					
Breite x Tiefe	175 x 280 mm				
Gewicht	7,1 kg				
Palettenbesatz	40 Stk.				
Montageart	Wandhängend				
	Artikel Nr.	SGVSB-Nr.	CHF		
Weiss Hochglanz	0858300000	212 280	179		
Befestigung					
Breite x Tiefe	84 x 30 mm				
Gewicht	0,1 kg				
Geeignet für	Halbsäule				
	Artikel Nr.	SGVSB-Nr.	CHF		
	0055030000	211 295	49		
					
Standsäule					
Breite x Tiefe	170 x 190 mm				
Palettenbesatz	30 Stk.				
Gewicht	12,9 kg				
	Artikel Nr.	SGVSB-Nr.	CHF		
Weiss Hochglanz	0858290000	212 281	294		
					
Handtuchhalter					
Gewicht	0,9 kg				
Montageart	Montage unter Waschtisch				
	Artikel Nr.	SGVSB-Nr.	CHF		
Chrom	0031231000	-	277		
Designsiphon					
	Modell Nr.	CHF			
	005036	Ab 212			

Push-open Ventil		Ø 63,5 mm		Ø 63,5 mm		Ø 63,5 mm	
Durchmesser	Ø 63,5 mm		Ø 63,5 mm		Ø 63,5 mm		Ø 63,5 mm
Geeignet für	Waschtisch mit Überlauf		Waschtisch mit Überlauf		Waschtisch mit Überlauf		Waschtisch mit Überlauf
	Modell Nr.	CHF	Modell Nr.	CHF	Modell Nr.	CHF	
	005052	Ab 90	005052	Ab 90	005052	Ab 90	
Röhrensiphon		310 x 115 mm					
Breite x Tiefe	310 x 115 mm						
Gewicht	0,3 kg						
Anschlussmass	1 1/4"						
Inkl. Verlängertes Ablaufrohr	✓						
Geeignet für	Waschtisch						
	Artikel Nr.	SGVSB-Nr.	CHF				
Chrom	0050260000	855 041	51				

¹ Zur Befestigung von Waschtischen ab der Grösse 1000 mm werden zwei Befestigungen mit der Artikelnr. #695100000 benötigt



² Raumparsiphon wird empfohlen in Verbindung mit Waschtischunterbau

Waschtische									
									
Produkttyp	Waschtisch Compact			Waschtisch Vital ¹			Waschtisch Vital Med ¹		
Breite x Tiefe	785 x 400 mm			650 x 570 mm			650 x 570 mm		
Gewicht	18,4 kg			19,4 kg			19,4 kg		
Palettenbesatz	12 Stk.			10 Stk.			10 Stk.		
Montageart	Wandhängend			Wandhängend			Wandhängend		
Materialart	Sanitärkeramik			Sanitärkeramik			Sanitärkeramik		
Überlauf	✓			✓			-		
Hahnlochbank	✓			✓			✓		
Von unten glasiert	✓			✓			✓		
Position Becken	Mitte			Mitte			Mitte		
Position Ablauf	Mitte			Mitte			Mitte		
Geeignet für Möbel	✓			-			-		
Farbe	Weiss Hochglanz			Weiss Hochglanz			Weiss Hochglanz		
	Artikel Nr.	SGVSB-Nr.	CHF	Artikel Nr.	SGVSB-Nr.	CHF	Artikel Nr.	SGVSB-Nr.	CHF
☒							2330650070	-	491
●	2337780000 ¹	212 318	423	2329650000	212 309	477	2330650000	212 310	491

Passende Artikel									
Push-open Ventil		Ø 63,5 mm		Ø 63,5 mm					
Durchmesser	Ø 63,5 mm		Ø 63,5 mm						
Geeignet für	Waschtisch mit Überlauf		Waschtisch mit Überlauf						
	Modell Nr.	CHF	Modell Nr.	CHF					
	005052	Ab 90	005052	Ab 90					
Schaffventil								Ø 72 mm	
Durchmesser									Ø 72 mm
Geeignet für									Waschtisch ohne Überlauf
	Modell Nr.	CHF				Modell Nr.	CHF		
	005024	Ab 99							

¹ Raumparsiphon wird empfohlen in Verbindung mit Waschtischunterbau

Waschtische

										
Produkttyp		Handwaschbecken	Handwaschbecken	Handwaschbecken						
Breite x Tiefe		450 x 335 mm	500 x 220 mm	360 x 220 mm						
Gewicht		9,5 kg	7,5 kg	6,7 kg						
Palettenbesatz		28 Stk.	50 Stk.	48 Stk.						
Montageart		Wandhängend	Wandhängend	Wandhängend						
Materialart		Sanitärkeramik	Sanitärkeramik	Sanitärkeramik						
Überlauf		-	-	-						
Hahnlochbank		✓	✓	✓						
Von unten glasiert		✓	✓	✓						
Position Becken		Mitte	Mitte	Links						
Position Ablauf		Mitte	Mitte	Mitte						
Geeignet für Möbel		-	-	-						
Farbe		Weiss Hochglanz	Weiss Hochglanz	Weiss Hochglanz						
		Artikel Nr.	SGVSB-Nr.	CHF	Artikel Nr.	SGVSB-Nr.	CHF	Artikel Nr.	SGVSB-Nr.	CHF
☒					0713500000	221 091	156			
●		0708450000	221 089	141						
	Hahnloch Rechts				0713500008	221 091	156	0713360000 ¹	212 145	140
	Hahnloch Links				0713500009	221 091	156			



Passende Artikel

								
Halbsäule								
Breite x Tiefe		175 x 230 mm						
Gewicht		5,4 kg						
Palettenbesatz		48 Stk.						
Montageart		Wandhängend						
		Artikel Nr.	SGVSB-Nr.	CHF				
Weiss Hochglanz		0858310000	221 090	179				
Befestigung								
Breite x Tiefe		84 x 30 mm						
Gewicht		0,1 kg						
Geeignet für		Halbsäule						
		Artikel Nr.	SGVSB-Nr.	CHF				
		0055030000	211 295	49				
Schaftventil								
Durchmesser		Ø 72 mm	Ø 72 mm		Ø 72 mm			
Geeignet für		Waschtisch ohne Überlauf	Waschtisch ohne Überlauf		Waschtisch ohne Überlauf			
		Modell Nr.	CHF	Modell Nr.	CHF	Modell Nr.	CHF	
		005024	Ab 99	005024	Ab 99	005038	Ab 99	



¹ Nur in Verbindung mit Tassensiphon inklusive verlängertem Tauchrohr möglich



Waschtische			
			
Produkttyp	Aufsatzbecken		
Breite x Tiefe	600 x 380 mm		
Gewicht	11,6 kg		
Palettenbesatz	24 Stk.		
Montageart	Aufsatz		
Materialart	Sanitärkeramik		
Überlauf	-		
Hahnlochbank	-		
Von unten glasiert	-		
Geschliffen	✓		
Position Becken	Mitte		
Position Ablauf	Mitte		
Geeignet für Möbel	✓		
Farbe	Weiss Hochglanz		
	Artikel Nr.	SGVSB-Nr.	CHF
☒	0349600000	234 066	385

Passende Artikel			
Designsiphon			
	Modell Nr.	CHF	
	005036	Ab 212	
Schaftventil			
Durchmesser	Ø 72 mm		
Geeignet für	Waschtisch ohne Überlauf		
	Modell Nr.	CHF	
	005024	Ab 99	



Waschtische									
									
Produkttyp	Halbeinbauwaschtisch			Einbauwaschtisch			Einbauwaschtisch		
Breite x Tiefe	550 x 455 mm			560 x 455 mm			615 x 495 mm		
Gewicht	14,3 kg			10,5 kg			12,5 kg		
Palettenbesatz	21 Stk.			21 Stk.			14 Stk.		
Montageart	Einbau von oben			Einbau von oben			Einbau von oben		
Materialart	Sanitärkeramik			Sanitärkeramik			Sanitärkeramik		
Überlauf	✓			✓			✓		
Hahnlochbank	✓			✓			✓		
Von unten glasiert	✓			-			-		
Geeignet für Möbel	✓			✓			✓		
Inkl. Befestigung für Einbau in Holzkonsolen	✓			-			-		
Farbe	Weiss Hochglanz			Weiss Hochglanz			Weiss Hochglanz		
	Artikel Nr.	SGVSB-Nr.	CHF	Artikel Nr.	SGVSB-Nr.	CHF	Artikel Nr.	SGVSB-Nr.	CHF
●	0375550000	232 038	368	0374560000	232 036	343	0374620000	232 037	386

Passende Artikel									
Befestigung									
Breite x Tiefe	10 x 40 mm			10 x 40 mm			10 x 40 mm		
Gewicht	0,2 kg			0,2 kg			0,2 kg		
Einbauart	In Natursteinplatten			In Natursteinplatten			In Natursteinplatten		
Geeignet für	Einbauwaschtisch			Einbauwaschtisch			Einbauwaschtisch		
	Artikel Nr.	SGVSB-Nr.	CHF	Artikel Nr.	SGVSB-Nr.	CHF	Artikel Nr.	SGVSB-Nr.	CHF
	0050280000	231 031	27	0050280000	231 031	27	0050280000	231 031	27
Push-open Ventil									
Durchmesser	Ø 63,5 mm			Ø 63,5 mm			Ø 63,5 mm		
Geeignet für	Waschtisch mit Überlauf			Waschtisch mit Überlauf			Waschtisch mit Überlauf		
	Modell Nr.	CHF		Modell Nr.	CHF		Modell Nr.	CHF	
	005052	Ab 90		005052	Ab 90		005052	Ab 90	



Waschtische						
						
Produkttyp	Einbauwaschtisch		Einbauwaschtisch			
Breite x Tiefe	600 x 430 mm		370 x 370 mm			
Gewicht	9,5 kg		6,3 kg			
Palettenbesatz	14 Stk.		21 Stk.			
Montageart	Einbau von oben		Einbau von unten			
Materialart	Sanitärkeramik		Sanitärkeramik			
Überlauf	-		✓			
Hahnlochbank	-		-			
Von unten glasiert	-		-			
Geeignet für Möbel	✓		✓			
Inkl. Befestigung für Einbau in Holzkonsolen	-		✓			
Farbe	Weiss Hochglanz		Weiss Hochglanz			
	Artikel Nr.	SGVSB-Nr.	CHF	Artikel Nr.	SGVSB-Nr.	CHF
☒	037260000	232 035	362	0373370000	231 063	396
Passende Artikel						
Befestigung						
Breite x Tiefe	10 x 40 mm		10 x 40 mm			
Gewicht	0,2 kg		0,2 kg			
Einbauart	In Natursteinplatten		In Natursteinplatten			
Geeignet für	Einbauwaschtisch		Einbauwaschtisch			
	Artikel Nr.	SGVSB-Nr.	CHF	Artikel Nr.	SGVSB-Nr.	CHF
	0050280000	231 031	27	0050280000	231 031	27
Push-open Ventil						
Durchmesser			Ø 63,5 mm			
Geeignet für			Waschtisch mit Überlauf			
			Modell Nr.		CHF	
			005052		Ab 90	
Schaftventil						
Durchmesser	Ø 72 mm					
Geeignet für	Waschtisch ohne Überlauf					
	Modell Nr.		CHF			
	005024		Ab 99			

Bidets									
									
Produkttyp	Wand Bidet			Wand Bidet			Wand Bidet		
Breite x Tiefe	370 x 540 mm			370 x 620 mm			370 x 540 mm		
Gewicht	21,0 kg			21,8 kg			21,0 kg		
Palettenbesatz	16 Stk.			12 Stk.			16 Stk.		
Überlauf	✓			✓			✓		
Hahnlochbank	✓			✓			✓		
Inkl. Befestigungsmaterial	-			✓			✓		
Farbe	Weiss Hochglanz			Weiss Hochglanz			Weiss Hochglanz		
	Artikel Nr.	SGVSB-Nr.	CHF	Artikel Nr.	SGVSB-Nr.	CHF	Artikel Nr.	SGVSB-Nr.	CHF
●	2282150000	227 057	321	2286150000	227 058	411	2287150000	-	375

Passende Artikel									
Befestigung									
Breite x Tiefe	345 x 120 mm			345 x 120 mm			345 x 120 mm		
Durchmesser	Ø 12 mm			Ø 12 mm			Ø 12 mm		
Gewicht	0,3 kg			0,7 kg			0,7 kg		
Geeignet für	Wand Bidet / Wand WC			Wand Bidet / Wand WC			Wand Bidet / Wand WC		
	Artikel Nr.	SGVSB-Nr.	CHF	Artikel Nr.	SGVSB-Nr.	CHF	Artikel Nr.	SGVSB-Nr.	CHF
Farbe Abdeckkappen: Weiss	0065000000	227 035	30	0065000000	227 035	30	0065000000	227 035	30
Farbe Abdeckkappen: Chrom	0065001000	227 035	31	0065001000	227 035	31	0065001000	227 035	31
Röhrensiphon									
Gewicht	0,3 kg			0,3 kg			0,3 kg		
Anschlussmass	1 1/4"			1 1/4"			1 1/4"		
Inkl. Verlängertes Ablaufrohr	✓			✓			✓		
Geeignet für	Stand Bidet / Wand Bidet			Stand Bidet / Wand Bidet			Stand Bidet / Wand Bidet		
	Artikel Nr.	SGVSB-Nr.	CHF	Artikel Nr.	SGVSB-Nr.	CHF	Artikel Nr.	SGVSB-Nr.	CHF
Chrom	0050270000	855 161	52	0050270000	855 161	52	0050270000	855 161	52









Bidets									
									
Produkttyp	Stand Bidet			Stand Bidet					
Breite x Tiefe	370 x 575 mm			370 x 630 mm					
Gewicht	24,8 kg			27,3 kg					
Palettenbesatz	12 Stk.			9 Stk.					
Back to wall Ausführung	✓			-					
Überlauf	✓			✓					
Hahnlochbank	✓			✓					
Inkl. Befestigungsmaterial	✓			✓					
Farbe	Weiss Hochglanz			Weiss Hochglanz					
	Artikel Nr.	SGVSB-Nr.	CHF	Artikel Nr.	SGVSB-Nr.	CHF			
●	2284100000	228 051	392	2283100000	228 052	375			



Passende Artikel									
Röhrensiphon									
Gewicht	0,3 kg			0,3 kg					
Anschlussmass	1 1/4"			1 1/4"					
Inkl. Verlängertes Ablaufrohr	✓			✓					
Geeignet für	Stand Bidet / Wand Bidet			Stand Bidet / Wand Bidet					
	Artikel Nr.	SGVSB-Nr.	CHF	Artikel Nr.	SGVSB-Nr.	CHF			
Chrom	0050270000	855 161	52	0050270000	855 161	52			

WCs									
									
Produkttyp	Wand WC			Wand WC			Wand WC		
Breite x Tiefe	370 x 540 mm			370 x 540 mm			370 x 540 mm		
Gewicht	25,0 kg			26,4 kg			28,7 kg		
Palettenbesatz	16 Stk.			16 Stk.			16 Stk.		
Spülform	Tiefspüler			Tiefspüler			Tiefspüler		
Spültechnologie	-			Rimless			Rimless		
Spülrand	geschlossen			spülrandlos			spülrandlos		
UWL-Klasse	1			1			1		
Grosse Spülwasser- menge	4,5 l			4,5 l			4,5 l		
Befestigungsabstand	180 mm			180 mm			180 mm		
Befestigung inklusive	Nein			Nein			Durafix		
	Artikel Nr.	SGVSB-Nr.	CHF	Artikel Nr.	SGVSB-Nr.	CHF	Artikel Nr.	SGVSB-Nr.	CHF
Weiss Hochglanz	2536090000	342 127	296	2538090000	342 128	385	2551090000	342 068	427

Passende Artikel



Befestigung									
Breite x Tiefe	345 x 120 mm			345 x 120 mm					
Durchmesser	Ø 12 mm			Ø 12 mm					
Gewicht	0,3 kg			0,3 kg					
Geeignet für	Wand Bidet / Wand WC			Wand Bidet / Wand WC					
	Artikel Nr.	SGVSB-Nr.	CHF	Artikel Nr.	SGVSB-Nr.	CHF			
Farbe Abdeckkappen: Weiss	0065000000	227 035	30	0065000000	227 035	30			
Farbe Abdeckkappen: Chrom	0065001000	227 035	31	0065001000	227 035	31			
Schallschutz-Set									
Gewicht	0,2 kg			0,2 kg			0,2 kg		
Geeignet für	Wand WC			Wand WC			Wand WC		
	Artikel Nr.	SGVSB-Nr.	CHF	Artikel Nr.	SGVSB-Nr.	CHF	Artikel Nr.	SGVSB-Nr.	CHF
	0050900000	886 344	20	0050900000	886 344	20	0050900000	886 344	20

WC-Sitz										
Gewicht	2,1 kg			2,1 kg			2,1 kg			
Palettenbesatz	126 Stk.			126 Stk.			126 Stk.			
Farbe WC-Sitz	Weiss Hochglanz			Weiss Hochglanz			Weiss Hochglanz			
	Artikel Nr.	SGVSB-Nr.	CHF	Artikel Nr.	SGVSB-Nr.	CHF	Artikel Nr.	SGVSB-Nr.	CHF	
Material Schar- nier: Edel- stahl		0063710000	351 767	112	0063710000	351 767	112	0063710000	351 767	112
		0063790000	351 768	174	0063790000	351 768	174	0063790000	351 768	174
WC-Sitz										
Gewicht	2,6 kg			2,6 kg			2,6 kg			
Palettenbesatz	126 Stk.			126 Stk.			126 Stk.			
Barrierefreie Ausführung	✓			✓			✓			
Durchgehende Schar- nierwelle	✓			✓			✓			
Winkelpuffer	✓			✓			✓			
Farbe WC-Sitz	Weiss Hochglanz			Weiss Hochglanz			Weiss Hochglanz			
	Artikel Nr.	SGVSB-Nr.	CHF	Artikel Nr.	SGVSB-Nr.	CHF	Artikel Nr.	SGVSB-Nr.	CHF	
Material Scharnier: Edelstahl	0020610000	351 776	141	0020610000	351 776	141	0020610000	351 776	141	

WCs									
									
Produkttyp	Wand WC			Wand WC			Wand WC		
Breite x Tiefe	370 x 540 mm			370 x 620 mm			370 x 620 mm		
Gewicht	23,0 kg			30,8 kg			28,3 kg		
Palettenbesatz	16 Stk.			12 Stk.			12 Stk.		
Spülform	Tiefspüler			Tiefspüler			Tiefspüler		
Spültechnologie	-			-			Rimless		
Spülrand	geschlossen			geschlossen			spülrandlos		
UWL-Klasse	1			1			1		
Grosse Spülwassermenge	4,5 l			4,5 l			4,5 l		
Befestigungsabstand	180 mm			180 mm			180 mm		
Befestigung inklusive	Durafix			Durafix			Durafix		
	Artikel Nr.	SGVSB-Nr.	CHF	Artikel Nr.	SGVSB-Nr.	CHF	Artikel Nr.	SGVSB-Nr.	CHF
Weiss Hochglanz	2552090000	342 096	342	2537090000	342 130	405	2542090000	342 132	506





Passende Artikel



Befestigung									
Breite x Tiefe	345 x 120 mm								
Durchmesser	Ø 12 mm								
Gewicht	0,7 kg								
Geeignet für	Wand Bidet / Wand WC								
	Artikel Nr.	SGVSB-Nr.	CHF						
Farbe Abdeckkappen: Weiss	0065000000	227 035	30						
Schallschutz-Set									
Gewicht	0,2 kg			0,2 kg			0,2 kg		
Geeignet für	Wand WC			Wand WC			Wand WC		
	Artikel Nr.	SGVSB-Nr.	CHF	Artikel Nr.	SGVSB-Nr.	CHF	Artikel Nr.	SGVSB-Nr.	CHF
	0050900000	886 344	20	0050900000	886 344	20	0050900000	886 344	20



									
WC-Sitz									
Gewicht	2,1 kg								
Palettenbesatz	126 Stk.								
Farbe WC-Sitz	Weiss Hochglanz								
	Artikel Nr.	SGVSB-Nr.	CHF						
Material Scharnier: Edelstahl		0063710000	351 767	112					
		0063790000	351 768	174					









									
WC-Sitz									
Gewicht	3,1 kg			3,1 kg			3,1 kg		
Palettenbesatz	126 Stk.			126 Stk.			126 Stk.		
Verlängert	✓			✓			✓		
Farbe WC-Sitz	Weiss Hochglanz								
	Artikel Nr.	SGVSB-Nr.	CHF	Artikel Nr.	SGVSB-Nr.	CHF	Artikel Nr.	SGVSB-Nr.	CHF
Material Scharnier: Edelstahl		0060510000	351 765	136	0060510000	351 765	136	0060510000	351 765
		0060590000	351 766	230	0060590000	351 766	230	0060590000	351 766



									
WC-Sitz									
Gewicht	2,6 kg								
Palettenbesatz	126 Stk.								
Barrierefreie Ausführung	✓								
Durchgehende Scharnierwelle	✓								
Winkelpuffer	✓								
Farbe WC-Sitz	Weiss Hochglanz								
	Artikel Nr.	SGVSB-Nr.	CHF						
Material Scharnier: Edelstahl	0020610000	351 776	141						

WCs						
						
Produkttyp	Wand WC Compact			Wand WC Vital &		
Breite x Tiefe	370 x 480 mm			370 x 700 mm		
Gewicht	22,5 kg			30,5 kg		
Palettenbesatz	16 Stk.			9 Stk.		
Spülform	Tiefspüler			Tiefspüler		
Spültechnologie	-			Rimless		
Spülrand	geschlossen			spülrandlos		
Barrierefreie Ausführung	-			✓		
Compact	✓			-		
UWL-Klasse	1			1		
Grosse Spülwassermenge	4,5 l			4,5 l		
Befestigungsabstand	180 mm			180 mm		
Befestigung inklusive	Nein			Durafix		
	Artikel Nr.	SGVSB-Nr.	CHF	Artikel Nr.	SGVSB-Nr.	CHF
Weiss Hochglanz	2539090000	342 134	350	2559090000	342 069	580
Passende Artikel						
Befestigung						
Breite x Tiefe	345 x 120 mm					
Durchmesser	Ø 12 mm					
Gewicht	0,3 kg					
Geeignet für	Wand Bidet / Wand WC					
	Artikel Nr.	SGVSB-Nr.	CHF			
Farbe Abdeckkappen: Weiss	0065000000	227 035	30			
Farbe Abdeckkappen: Chrom	0065001000	227 035	31			
Schallschutz-Set						
Gewicht	0,2 kg					
Geeignet für	Wand WC					
	Artikel Nr.	SGVSB-Nr.	CHF			
	0050900000	886 344	20			
WC-Sitz						
Gewicht	2,1 kg					
Palettenbesatz	126 Stk.					
Farbe WC-Sitz	Weiss Hochglanz					
	Artikel Nr.	SGVSB-Nr.	CHF			
Material Scharnier: Edelstahl	0063710000	351 767	112			
	 	0063790000	351 768	174		

WC-Sitz							
Gewicht				3,1 kg			
Palettenbesatz				126 Stk.			
Verlängert				✓			
Farbe WC-Sitz				Weiss Hochglanz			
				Artikel Nr.	SGVSB-Nr.	CHF	
Material				0060510000	351 765	136	
Scharnier:		↕					
Edelstahl		↕	↕	0060590000	351 766	230	
WC-Sitz							
Gewicht				3,1 kg			
Palettenbesatz				126 Stk.			
Verlängert				✓			
Barrierefreie Ausführung				✓			
Durchgehende Scharnierwelle				✓			
Winkelpuffer				✓			
Farbe WC-Sitz				Weiss Hochglanz			
				Artikel Nr.	SGVSB-Nr.	CHF	
Material				0062310000	-	178	
Scharnier:							
Edelstahl		↕		0062390000	351 796	278	
WC-Sitzring							
Gewicht				1,7 kg			
Palettenbesatz				126 Stk.			
Verlängert				✓			
Durchgehende Scharnierwelle				✓			
Winkelpuffer				✓			
Farbe WC-Sitz				Weiss Glänzend			
				Artikel Nr.	SGVSB-Nr.	CHF	
Material Scharnier:				0062510000	351 795	141	
Edelstahl							

WCs									
									
Produkttyp	Stand WC			Stand WC für Kombination			Stand WC für Kombination		
Breite x Tiefe	370 x 575 mm			370 x 630 mm			370 x 705 mm		
Gewicht	28,0 kg			30,5 kg			41,3 kg		
Palettenbesatz	12 Stk.			9 Stk.			9 Stk.		
Back to wall Ausführung	✓			-			-		
Spülform	Tiefspüler			Tiefspüler			Tiefspüler		
Spülrand	geschlossen			geschlossen			geschlossen		
Abgang	waagrecht			waagrecht			waagrecht		
Für aufgesetzten Spülkasten	-			✓			✓		
UWL-Klasse	1			1			1		
Grosse Spülwassermenge	4,5 l			4,5 l			4,5 l		
Abgangsmass für Vario-Ablaufbogen senkrecht	-			160 mm - 220 mm			170 mm - 220 mm		
Abgangsmass für Vario-Anschluss Set senkrecht/waagrecht	-			70 mm - 170 mm			70 mm - 190 mm		
Längenverstellbar	-			✓			✓		
Inkl. Befestigungsmaterial	✓			✓			✓		
	Artikel Nr.	SGVSB-Nr.	CHF	Artikel Nr.	SGVSB-Nr.	CHF	Artikel Nr.	SGVSB-Nr.	CHF
Weiss Hochglanz	2150090000	344 039	307	2155090000	343 060	433	2156090000	343 061	552
Notwendige Artikel									



							
Spülkasten							
Breite x Tiefe		390 x 170 mm			390 x 170 mm		
Palettenbesatz		27 Stk.			27 Stk.		
Spülart		Dual Flush			Dual Flush		
Oberfläche Spülbedien- ung		Chrom			Chrom		
Gewindegrösse Füllventil		3/8"			3/8"		
Inkl. Innengarnitur		✓			✓		
Inkl. Drücker		✓			✓		
Gewicht		13,6 kg			13,6 kg		
Position Wasseranschluss		Rechts / Links			Rechts / Links		
Farbe		Weiss Hochglanz			Weiss Hochglanz		
		Artikel Nr.	SGVSB-Nr.	CHF	Artikel Nr.	SGVSB-Nr.	CHF
6/3 l	UWL-Klas- se: 2	0935000005	361 331	343	0935000005	361 331	343
4,5/3 l	UWL-Klas- se: 1	0935000085	361 332	343	0935000085	361 332	343
							
Spülkasten							
Breite x Tiefe		390 x 170 mm			390 x 170 mm		
Palettenbesatz		27 Stk.			27 Stk.		
Spülart		Dual Flush			Dual Flush		
Oberfläche Spülbedien- ung		Chrom			Chrom		
Gewindegrösse Füllventil		3/8"			3/8"		
Inkl. Innengarnitur		✓			✓		
Inkl. Drücker		✓			✓		
Verdeckter Anschluss		✓			✓		
Gewicht		13,6 kg			13,6 kg		
Position Wasseranschluss		Unten links			Unten links		
Farbe		Weiss Hochglanz			Weiss Hochglanz		
		Artikel Nr.	SGVSB-Nr.	CHF	Artikel Nr.	SGVSB-Nr.	CHF
6/3 l	UWL-Klas- se: 2	0935100005	361 333	343	0935100005	361 333	343
4,5/3 l	UWL-Klas- se: 1	0935100085	361 334	343	0935100085	361 334	343
Nachrüstgarnitur							
Gewicht		0,2 kg			0,2 kg		
Position Wasseranschluss		Mitte			Mitte		
		Artikel Nr.	SGVSB-Nr.	CHF	Artikel Nr.	SGVSB-Nr.	CHF
Chrom		0075081000 ¹	361 318	35	0075081000 ¹	361 318	35
Passende Artikel							
							
WC-Sitz							
Gewicht		2,1 kg			2,1 kg		
Palettenbesatz		126 Stk.			126 Stk.		
Farbe WC-Sitz		Weiss Hochglanz			Weiss Hochglanz		
		Artikel Nr.	SGVSB-Nr.	CHF	Artikel Nr.	SGVSB-Nr.	CHF
Material Schar- nier: Edel- stahl		0063710000	351 767	112	0063710000	351 767	112
	 	0063790000	351 768	174	0063790000	351 768	174

										
WC-Sitz										
Gewicht						3,1 kg				
Palettenbesatz						126 Stk.				
Verlängert						✓				
Farbe WC-Sitz						Weiss Hochglanz				
						Artikel Nr.	SGVSB-Nr.	CHF		
Material						0060510000	351 765	136		
Scharnier:										
Edelstahl						0060590000	351 766	230		
WC-Sitz										
Gewicht		2,6 kg		2,6 kg						
Palettenbesatz		126 Stk.		126 Stk.						
Barrierefreie Ausführung		✓		✓						
Durchgehende Scharnierwelle		✓		✓						
Winkelpuffer		✓		✓						
Farbe WC-Sitz		Weiss Hochglanz		Weiss Hochglanz						
		Artikel Nr.	SGVSB-Nr.	CHF	Artikel Nr.	SGVSB-Nr.	CHF			
Material Scharnier:		0020610000	351 776	141	0020610000	351 776	141			
Edelstahl										
Ablaufbogen										
Gewicht				0,9 kg		0,9 kg				
Durchmesser Ablauf				Ø 90 mm		Ø 90 mm				
Farbe				Weiss		Weiss				
				Artikel Nr.	SGVSB-Nr.	CHF	Artikel Nr.	SGVSB-Nr.	CHF	
Abgang senkrecht				8990250000	857 290	75	8990250000	857 290	75	
Anschluss-Set										
Gewicht		1,3 kg		1,3 kg		1,3 kg				
Durchmesser Abgang		110 mm		110 mm		110 mm				
Längenverstellbar		✓		✓		✓				
Inkl. Excenter		✓		✓		✓				
		Artikel Nr.	SGVSB-Nr.	CHF	Artikel Nr.	SGVSB-Nr.	CHF	Artikel Nr.	SGVSB-Nr.	CHF
Abgang senkrecht / waagrecht		0014220000	857 283	95	0014220000	857 283	95	0014220000	857 283	95

¹ Nur notwendig für Umrüstung von seitlich auf hinten Mitte

WC-Sets						
Produkttyp	WC-Set wandhängend			WC-Set wandhängend		
Kartonabmessungen	401 x 430 x 565 mm			401 x 430 x 565 mm		
Gewicht	28,2 kg			26,1 kg		
Palettenbesatz	12 Stk.			12 Stk.		
Farbe	Weiss Hochglanz			Weiss Hochglanz		
	Artikel Nr.	SGVSB-Nr.	CHF	Artikel Nr.	SGVSB-Nr.	CHF
	45510900A1	342 099	601	45520900A1	342 098	516

Set Artikel						
Wand WC	Wand WC			Wand WC		
Produkttyp	Wand WC			Wand WC		
Breite x Tiefe	370 x 540 mm			370 x 540 mm		
Gewicht	28,7 kg			23,0 kg		
Spülform	Tiefspüler			Tiefspüler		
Spültechnologie	Rimless			-		
Spülrand	spülrandlos			geschlossen		
UWL-Klasse	1			1		
Grosse Spülwasser- menge	4,5 l			4,5 l		
Befestigungsabstand	180 mm			180 mm		
Befestigung inklusive	Durafix			Durafix		
Farbe	Weiss Hochglanz			Weiss Hochglanz		
	Artikel Nr.	SGVSB-Nr.	Artikel Nr.	SGVSB-Nr.		
	2551090000	342 068	2552090000	342 096		
WC-Sitz	WC-Sitz			WC-Sitz		
Produkttyp	WC-Sitz			WC-Sitz		
Gewicht	2,7 kg			2,7 kg		
Farbe WC-Sitz	Weiss Hochglanz			Weiss Hochglanz		
	Artikel Nr.	SGVSB-Nr.	Artikel Nr.	SGVSB-Nr.		
	0063790000	351 768	0063790000	351 768		
Material						
Schar- nier: Edel- stahl						

Urinale									
									
Produkttyp	Urinal			Elektronisches Urinal			Elektronisches Urinal		
Breite x Tiefe	300 x 340 mm			300 x 340 mm			300 x 340 mm		
Gewicht	14,6 kg			14,6 kg			16,1 kg		
Palettenbesatz	16 Stk.			12 Stk.			12 Stk.		
Elektronische Steuerung	-			Batterieanschluss			Batterieanschluss		
Anschlussmass Wasseranschluss	1/2"			1/2"			1/2"		
Abgang	senkrecht / waagrecht			waagrecht			waagrecht		
Verdeckter Abgang	✓			✓			✓		
Durchmesser Abgang	50 mm			50 mm			50 mm		
Verdeckter Zulauf	✓			✓			✓		
Position Zulauf	Hinten			Hinten			Hinten		
Spülprinzip	-			-			Spüldüse		
Spülrand	geschlossen			offen			spülrandlos		
Spültechnologie	-			-			Rimless		
Min. Spülwassermenge	1 l			1 l			1 l		
Inkl. Spüldüse	-			-			✓		
Inkl. elektr. Steuerung	-			✓			✓		
Inkl. Geruchsverschluss	-			-			✓		
Inkl. Zulauf-Set	-			-			✓		
Inkl. Befestigungsmaterial	✓			✓			✓		
	Artikel Nr.	SGVSB-Nr.	CHF	Artikel Nr.	SGVSB-Nr.	CHF	Artikel Nr.	SGVSB-Nr.	CHF
Weiss Hochglanz	2804300000	347 088	386	2804310000	347 092	1'219	2806310000	347 094	1'260
Notwendige Artikel									
Absaugesiphon									
Breite x Tiefe	377 x 123 mm			180 x 120 mm					
Durchmesser	Ø 50 mm			Ø 50 mm					
Gewicht	0,1 kg			0,4 kg					
Min. Absaugemenge	1 l			1 l					
Max. Absaugemenge	4 l			4 l					
Verdeckter Abgang	✓			✓					
Breite x Tiefe	377 x 123 mm								
	Artikel Nr.	SGVSB-Nr.	CHF						
senkrecht	0051110000	855 231	75						
Breite x Tiefe	180 x 120 mm			180 x 120 mm					
	Artikel Nr.	SGVSB-Nr.	CHF	Artikel Nr.	SGVSB-Nr.	CHF			
waagrecht	0051120000	855 232	75	0051120000	855 232	75			
Passende Artikel									
Zulauf-Set									
Gewicht	0,1 kg								
Anschlussmass	1/2"								
Position Wasseranschluss	Hinten								
Geeignet für	Urinal								
	Artikel Nr.	SGVSB-Nr.	CHF						
	6958000000	857 055	32						
Geruchsverschluss							Artikel Nr.	SGVSB-Nr.	CHF
0,2 kg							1003420000	347 43	38
Werkzeug							Artikel Nr.	SGVSB-Nr.	CHF
							1003440000	347 45	15

Urinale									
Produkttyp	Elektronisches Urinal			Elektronisches Urinal			Wasserloses Urinal Dry		
Breite x Tiefe	300 x 340 mm			300 x 340 mm			300 x 340 mm		
Gewicht	14,6 kg			16,1 kg			13,8 kg		
Palettenbesatz	12 Stk.			12 Stk.			16 Stk.		
Elektronische Steuerung	Netzanschluss			Netzanschluss			-		
Anschlussmass Wasseranschluss	1/2"			1/2"			-		
Abgang	waagrecht			waagrecht			waagrecht		
Verdeckter Abgang	✓			✓			✓		
Durchmesser Abgang	50 mm			50 mm			50 mm		
Verdeckter Zulauf	✓			✓			-		
Position Zulauf	Hinten			Hinten			-		
Spülprinzip	-			Spüldüse			Wasserlos		
Spülrand	offen			spülrandlos			spülrandlos		
Spültechnologie	-			Rimless			-		
Min. Spülwassermenge	1 l			1 l			-		
Inkl. Spüldüse	-			✓			-		
Inkl. elektr. Steuerung	✓			✓			-		
Inkl. Geruchsverschluss	-			✓			✓		
Inkl. Zulauf-Set	-			✓			-		
Inkl. Befestigungsmaterial	✓			✓			✓		
	Artikel Nr.	SGVSB-Nr.	CHF	Artikel Nr.	SGVSB-Nr.	CHF	Artikel Nr.	SGVSB-Nr.	CHF
Weiss Hochglanz	2804310093	347 093	1'219	2806310093	347 095	1'260	2808300000	347 096	540
Notwendige Artikel									
Absagesiphon									
Breite x Tiefe	180 x 120 mm								
Durchmesser	Ø 50 mm								
Gewicht	0,4 kg								
Min. Absaugemenge	1 l								
Max. Absaugemenge	4 l								
Verdeckter Abgang	✓								
Abgang	waagrecht								
	Artikel Nr.	SGVSB-Nr.	CHF						
180 x 120 mm	0051120000	855 232	75						
Netzteil									
Produkttyp	Netzteil für 100-230V			Netzteil für 100-230V					
Gewicht	0,2 kg			0,2 kg					
	Artikel Nr.	SGVSB-Nr.	CHF	Artikel Nr.	SGVSB-Nr.	CHF			
	0050040000	855 234	104	0050040000	855 234	104			
Passende Artikel									
Geruchsverschluss									
Gewicht				0,2 kg			0,2 kg		
	Artikel Nr.	SGVSB-Nr.	CHF	Artikel Nr.	SGVSB-Nr.	CHF			
	1003420000	347 43	38	1003420000	347 43	38			
Gewicht							0,1 kg		
	Artikel Nr.	SGVSB-Nr.	CHF						
Inkl. Key-Ring				1003840000	-		66		
Reiniger									
Fassungsvermögen							0,5 l		
Menge / Verkaufsverpackung							6 Stk.		
inkl. Sprühkopf							✓		
Geeignet für							Wasserloses Urinal		
	Artikel Nr.	SGVSB-Nr.	CHF						
	0050620000	887 077	89						
Werkzeug									
	Artikel Nr.	SGVSB-Nr.	CHF	Artikel Nr.	SGVSB-Nr.	CHF			
	1003440000	347 45	15	1003440000	347 45	15			

Waschtische									
Produkttyp	Waschtisch Scola			Waschtisch Scola			Aufsatzbecken Bacino		
Breite x Tiefe	615 x 460 mm			615 x 460 mm			Ø 420 mm		
Gewicht	24,0 kg			24,0 kg			7,0 kg		
Palettenbesatz	15 Stk.			15 Stk.			21 Stk.		
Montageart	Wandhängend			Wandhängend			Aufsatz		
Materialart	Sanitärkeramik			Sanitärkeramik			Sanitärkeramik		
Überlauf	✓			✓			✓		
Hahnlochbank	✓			✓			-		
Von unten glasiert	✓			✓			-		
Position Becken	Rechts			Links			Mitte		
Position Ablauf	Mitte			Mitte			Mitte		
Geeignet für Möbel	-			-			✓		
Inkl. Überlaufclip	-			-			✓		
Farbe	Weiss Hochglanz			Weiss Hochglanz			Weiss Hochglanz		
	Artikel Nr.	SGVSB-Nr.	CHF	Artikel Nr.	SGVSB-Nr.	CHF	Artikel Nr.	SGVSB-Nr.	CHF
☒							0325420000	211 120	439
●	0685600000	-	633	0684600000	-	633			
●	0685600011	-	700	0684600011	-	700			

Passende Artikel									
Designsiphon									
	Modell Nr.	CHF	Modell Nr.	CHF					
	005036	Ab 212	005036	Ab 212					
Push-open Ventil									
Durchmesser	Ø 63,5 mm			Ø 63,5 mm			Ø 63,5 mm		
Geeignet für	Waschtisch mit Überlauf			Waschtisch mit Überlauf			Waschtisch mit Überlauf		
	Modell Nr.	CHF	Modell Nr.	CHF	Modell Nr.	CHF			
	005052	Ab 90	005052	Ab 90	005052	Ab 90			

Waschtische									
Produkttyp	Aufsatzbecken Bacino			Aufsatzbecken Bacino					
Breite x Tiefe	420 x 420 mm			550 x 420 mm					
Gewicht	8,2 kg			11,7 kg					
Palettenbesatz	21 Stk.			21 Stk.					
Montageart	Aufsatz			Aufsatz					
Materialart	Sanitärkeramik			Sanitärkeramik					
Überlauf	✓			✓					
Hahnlochbank	-			-					
Von unten glasiert	-			-					
Position Becken	Mitte			Mitte					
Position Ablauf	Mitte			Mitte					
Geeignet für Möbel	✓			✓					
Inkl. Überlaufclip	✓			✓					
DuraShield	✓			✓					
Farbe	Weiss Hochglanz			Weiss Hochglanz					
	Artikel Nr.	SGVSB-Nr.	CHF	Artikel Nr.	SGVSB-Nr.	CHF			
☒	033342AA00	-	460						
				033452AA00	-	588			
Passende Artikel									
Push-open Ventil									
Durchmesser	Ø 63,5 mm			Ø 63,5 mm					
Geeignet für	Waschtisch mit Überlauf			Waschtisch mit Überlauf					
	Modell Nr.	CHF	Modell Nr.	CHF					
	005052	Ab 90	005052	Ab 90					

Duravit Design Classics

Waschtische			
			
Produkttyp	Eck-Handwaschbecken		
Breite x Tiefe	430 x 380 mm		
Gewicht	6,1 kg		
Palettenbesatz	40 Stk.		
Montageart	Wandhängend		
Materialart	Sanitärkeramik		
Überlauf	✓		
Hahnlochbank	✓		
Von unten glasiert	✓		
Position Becken	Mitte		
Position Ablauf	Mitte		
Geeignet für Möbel	-		
Farbe	Weiss Hochglanz		
	Artikel Nr.	SGVSB-Nr.	CHF
●	0752440000	-	215
Notwendige Artikel			
Befestigung			
Breite x Tiefe	150 x 100 mm		
Gewicht	0,1 kg		
Geeignet für	Eck-Handwaschbecken		
	Artikel Nr.	SGVSB-Nr.	CHF
	0050930000	-	6
Passende Artikel			
Push-open Ventil			
Durchmesser	Ø 63,5 mm		
Geeignet für	Waschtisch mit Überlauf		
	Modell Nr.	CHF	
	005052	Ab 90	

Waschtische									
Produkttyp	Einbauwaschtisch Manua			Einbauwaschtisch			Einbauwaschtisch		
Breite x Tiefe	Ø 480 mm			600 x 430 mm			580 x 415 mm		
Gewicht	10,0 kg			10,6 kg			13,1 kg		
Palettenbesatz	28 Stk.			24 Stk.			24 Stk.		
Montageart	Einbau von oben			Einbau von oben			Einbau von oben		
Materialart	Sanitärkeramik			Sanitärkeramik			Sanitärkeramik		
Überlauf	✓			✓			-		
Hahnlochbank	✓			✓			-		
Von unten glasiert	-			-			-		
Rückwand glasiert	-			✓			-		
Geeignet für Möbel	✓			✓			✓		
Inkl. Überlaufclip	-			✓			-		
Farbe	Weiss Hochglanz			Weiss Hochglanz			Weiss Hochglanz		
	Artikel Nr.	SGYSB-Nr.	CHF	Artikel Nr.	SGYSB-Nr.	CHF	Artikel Nr.	SGYSB-Nr.	CHF
☒							0317580029	232 022	336
●	5220480000	-	463	0347600000	232 030	563			
Passende Artikel									
Befestigung									
Breite x Tiefe	10 x 40 mm			10 x 40 mm			10 x 40 mm		
Gewicht	0,2 kg			0,2 kg			0,2 kg		
Einbauart	In Natursteinplatten			In Natursteinplatten			In Natursteinplatten		
Geeignet für	Einbauwaschtisch			Einbauwaschtisch			Einbauwaschtisch		
	Artikel Nr.	SGYSB-Nr.	CHF	Artikel Nr.	SGYSB-Nr.	CHF	Artikel Nr.	SGYSB-Nr.	CHF
	0050280000	231 031	27	0050280000	231 031	27	0050280000	231 031	27
Designsiphon									
				Modell Nr.	CHF		Modell Nr.	CHF	
				005036	Ab 212		005036	Ab 212	
Push-open Ventil									
Durchmesser	Ø 63,5 mm			Ø 63,5 mm					
Geeignet für	Waschtisch mit Überlauf			Waschtisch mit Überlauf					
	Modell Nr.	CHF		Modell Nr.	CHF				
	005052	Ab 90		005052	Ab 90				
Schaftventil									
Durchmesser							Ø 72 mm		
Geeignet für							Waschtisch ohne Überlauf		
							Modell Nr.	CHF	
							005024	Ab 99	

Duravit Design Classics

Waschtische





									
Produkttyp	Einbauwaschtisch Santosa	Einbauwaschtisch	Einbauwaschtisch						
Breite x Tiefe	510 x 375 mm	525 x 350 mm	580 x 415 mm						
Gewicht	8,0 kg	7,2 kg	13,1 kg						
Palettenbesatz	28 Stk.	24 Stk.	24 Stk.						
Montageart	Einbau von unten	Einbau von unten	Aufsatz						
Materialart	Sanitärkeramik	Sanitärkeramik	Sanitärkeramik						
Überlauf	✓	✓	-						
Hahnlochbank	-	-	-						
Von unten glasiert	-	-	-						
Geschliffen	-	-	✓						
Geeignet für Möbel	✓	✓	✓						
Inkl. Befestigung für Einbau in Holzkonsolen	✓	✓	-						
Farbe	Weiss Hochglanz	Weiss Hochglanz	Weiss Hochglanz						
	Artikel Nr.	SGVSB-Nr.	CHF	Artikel Nr.	SGVSB-Nr.	CHF	Artikel Nr.	SGVSB-Nr.	CHF
☒	0466510000	-	425	0316530000	231 036	689	0317580000	234 051	351

Passende Artikel





Befestigung									
Breite x Tiefe	80 x 10 mm			10 x 40 mm			10 x 40 mm		
Gewicht	0,1 kg			0,2 kg			0,2 kg		
Einbauart	In Natursteinplatten			In Natursteinplatten			In Natursteinplatten		
Geeignet für	Einbauwaschtisch			Einbauwaschtisch			Einbauwaschtisch		
	Artikel Nr.	SGVSB-Nr.	CHF	Artikel Nr.	SGVSB-Nr.	CHF	Artikel Nr.	SGVSB-Nr.	CHF
	0050371000	212 164	20	0050280000	231 031	27	0050280000	231 031	27
	0050280000	231 031	27						
Designsiphon									
				Modell Nr.		CHF	Modell Nr.		CHF
				005036		Ab 212	005036		Ab 212
Push-open Ventil									
Durchmesser	Ø 63,5 mm			Ø 63,5 mm					
Geeignet für	Waschtisch mit Überlauf			Waschtisch mit Überlauf					
	Modell Nr.		CHF	Modell Nr.		CHF			
	005052		Ab 90	005052		Ab 90			
Schaftventil									
Durchmesser							Ø 72 mm		
Geeignet für							Waschtisch ohne Überlauf		
				Modell Nr.		CHF			
				005024		Ab 99			

Badkeramik



						
Produkttyp	Keramikablage Duraplus	Keramikablage Duraplus				
Breite x Tiefe	490 x 145 mm	590 x 145 mm				
Gewicht	3,0 kg	3,9 kg				
Palettenbesatz	112 Stk.	120 Stk.				
	Artikel Nr.	SGVSB-Nr.	CHF	Artikel Nr.	SGVSB-Nr.	CHF
Weiss Hochglanz	0893500000	-	82	0893600000	-	98
Passende Artikel						
Befestigung						
Breite x Tiefe	120 x 70 mm		120 x 70 mm			
Durchmesser	Ø 6 mm		Ø 6 mm			
Gewicht	0,1 kg		0,1 kg			
	Artikel Nr.	SGVSB-Nr.	CHF	Artikel Nr.	SGVSB-Nr.	CHF
Chrom	0067001000	-	27	0067001000	-	27

WCs				
				
Produkttyp	Wand WC Viu			
Breite x Tiefe	370 x 570 mm			
Gewicht	27,0 kg			
Palettenbesatz	16 Stk.			
Spülform	Tiefspüler			
Spültechnologie	Rimless			
Spülrand	spülrandlos			
UWL-Klasse	1			
Grosse Spülwasser- menge	4,5 l			
Befestigungsabstand	180 mm			
Befestigung inklusive	Durafix			
	Artikel Nr.	SGVSB-Nr.	CHF	
Weiss Hochglanz	2511090000	342 153	488	
Passende Artikel				
Befestigung				
Breite x Tiefe	345 x 120 mm			
Durchmesser	Ø 12 mm			
Gewicht	0,3 kg			
Geeignet für	Wand Bidet / Wand WC			
	Artikel Nr.	SGVSB-Nr.	CHF	
Farbe Abdeckkappen: Weiss	0065000000	227 035	30	
Farbe Abdeckkappen: Chrom	0065001000	227 035	31	
Schallschutz-Set				
Gewicht	0,2 kg			
Geeignet für	Wand WC			
	Artikel Nr.	SGVSB-Nr.	CHF	
	0050900000	886 344	20	
				
WC-Sitz				
Gewicht	2,9 kg			
Palettenbesatz	108 Stk.			
Überlappend	✓			
Farbe WC-Sitz	Weiss Hochglanz			
	Artikel Nr.	SGVSB-Nr.	CHF	
Material Schar- nier: Edel- stahl		0021110000	351 791	150
	 	0021190000	351 792	194



Duravit Design Classics



WCs						
						
Produkttyp	Stand WC Duraplus Bambi		Stand WC Duraplus			
Breite x Tiefe	300 x 390 mm		360 x 460 mm			
Gewicht	11,0 kg		15,1 kg			
Palettenbesatz	32 Stk.		15 Stk.			
Kinder WC	✓		-			
Spülform	Flachspüler		-			
Spülrand	offen		spülrandlos			
Abgang	waagerecht		senkrecht			
UWL-Klasse	2		-			
Grosse Spülwassermenge	6 l		-			
Für variablen Wasserzulauf	✓		-			
Für Klappenverschluss	-		✓			
	Artikel Nr.	SGVSB-Nr.	CHF	Artikel Nr.	SGVSB-Nr.	CHF
Weiss Hochglanz	0106090000	-	289	0180010000 ¹	-	264
Notwendige Artikel						
Klappengarnitur						
Material	Edelstahl					
	Artikel Nr.	SGVSB-Nr.	CHF			
	0050230000	-	107			
Passende Artikel						
Befestigung						
Breite x Tiefe	150 x 60 mm		150 x 60 mm			
Durchmesser	Ø 6 mm		Ø 6 mm			
Gewicht	0,1 kg		0,1 kg			
Geeignet für	Stand WC / Stand Bidet / Halbsäule		Stand WC / Stand Bidet / Halbsäule			
	Artikel Nr.	SGVSB-Nr.	CHF	Artikel Nr.	SGVSB-Nr.	CHF
Farbe Abdeckkappen: Chrom / Weiss	0067011000	228 049	6	0067011000	228 049	6
WC-Sitz						
Gewicht	2,4 kg					
Palettenbesatz	126 Stk.					
Farbe WC-Sitz	Weiss Hochglanz					
	Artikel Nr.	SGVSB-Nr.	CHF			
Material Scharnier: Edelstahl	0064200000	351 607	102			
	0064290000	351 762	155			
WC-Sitz						
Gewicht	1,9 kg					
Palettenbesatz	144 Stk.					
Farbe WC-Sitz	Weiss Hochglanz					
	Artikel Nr.	SGVSB-Nr.	CHF			
Material Scharnier: Edelstahl	0065700000	351 764	131			

¹ Zur Befestigung der Keramik werden 2 Befestigungssets # 0067011000 benötigt

Urinale									
									
Produkttyp	Urinal Fizz			Urinal Ben			Urinal Bill		
Breite x Tiefe	305 x 285 mm			370 x 350 mm			360 x 350 mm		
Gewicht	12,8 kg			16,2 kg			12,0 kg		
Palettenbesatz	20 Stk.			15 Stk.			20 Stk.		
Anschlussmass Wasseranschluss	1/2"			1/2"			1/2"		
Abgang	waagrecht			waagrecht			waagrecht		
Verdeckter Abgang	✓			✓			✓		
Durchmesser Abgang	50 mm			50 mm			50 mm		
Verdeckter Zulauf	✓			✓			✓		
Position Zulauf	Hinten			Hinten			Hinten		
Spülrand	geschlossen			geschlossen			geschlossen		
Min. Spülwassermenge	1 l			1 l			1 l		
Inkl. Befestigungsmaterial	✓			✓			-		
	Artikel Nr.	SGVSB-Nr.	CHF	Artikel Nr.	SGVSB-Nr.	CHF	Artikel Nr.	SGVSB-Nr.	CHF
Weiss Hochglanz	0823360000	347 051	409	0847370000	-	457	0851350000	-	347
Passende Artikel									
Zulauf-Set									
Gewicht	0,1 kg			0,1 kg			0,1 kg		
Anschlussmass	1/2"			1/2"			1/2"		
Position Wasseranschluss	Hinten			Hinten			Hinten		
Geeignet für	Urinal			Urinal			Urinal		
	Artikel Nr.	SGVSB-Nr.	CHF	Artikel Nr.	SGVSB-Nr.	CHF	Artikel Nr.	SGVSB-Nr.	CHF
	6958000000	857 055	32	6958000000	857 055	32	6958000000	857 055	32
Absaugesiphon									
Breite x Tiefe	180 x 120 mm			180 x 120 mm			180 x 120 mm		
Durchmesser	Ø 50 mm			Ø 50 mm			Ø 50 mm		
Gewicht	0,4 kg			0,4 kg			0,4 kg		
Min. Absaugemenge	1 l			1 l			1 l		
Max. Absaugemenge	4 l			4 l			4 l		
Verdeckter Abgang	✓			✓			✓		
Breite x Tiefe	180 x 120 mm			180 x 120 mm			180 x 120 mm		
	Artikel Nr.	SGVSB-Nr.	CHF	Artikel Nr.	SGVSB-Nr.	CHF	Artikel Nr.	SGVSB-Nr.	CHF
waagrecht	0051120000	855 232	75	0051120000	855 232	75	0051120000	855 232	75
Breite x Tiefe				377 x 123 mm			377 x 123 mm		
				Artikel Nr.	SGVSB-Nr.	CHF	Artikel Nr.	SGVSB-Nr.	CHF
senkrecht				0051110000	855 231	75	0051110000	855 231	75
Befestigung									
Breite x Tiefe				170 x 125 mm			170 x 125 mm		
Durchmesser				Ø 10 mm			Ø 10 mm		
Gewicht				0,1 kg			0,1 kg		
Geeignet für				Urinal			Urinal		
				Artikel Nr.	SGVSB-Nr.	CHF	Artikel Nr.	SGVSB-Nr.	CHF
Farbe Abdeckkappen: Chrom				0050301000	-	20	0050301000	-	20



Duravit Design Classics





Urinale						
						
Produkttyp	Urinal Fizz			Urinal Jim		
Breite x Tiefe	305 x 285 mm			360 x 355 mm		
Gewicht	12,8 kg			12,0 kg		
Palettenbesatz	20 Stk.			20 Stk.		
Anschlussmass Wasseranschluss	1/2"			1/2"		
Abgang	waagerecht			waagerecht		
Verdeckter Abgang	✓			✓		
Durchmesser Abgang	50 mm			50 mm		
Verdeckter Zulauf	✓			-		
Position Zulauf	Hinten			Oben		
Spülrand	geschlossen			geschlossen		
Min. Spülwassermenge	1 l			1 l		
Ausführung für Deckel	✓			-		
Inkl. Befestigungsmaterial	✓			✓		
	Artikel Nr.	SGVSB-Nr.	CHF	Artikel Nr.	SGVSB-Nr.	CHF
Weiss Hochglanz	0823350000	347 052	445	0850350000	-	354

Passende Artikel						
						
Urinal Deckel						
Breite x Tiefe	291 x 307 mm					
Gewicht	0,9 kg					
Palettenbesatz	192 Stk.					
Material Scharnier	Edelstahl					
Farbe WC-Sitz	Weiss					
	Artikel Nr.	SGVSB-Nr.	CHF			
	0061390000	347 019	253			
Zulauf-Set						
Gewicht	0,1 kg					
Anschlussmass	1/2"					
Position Wasseranschluss	Hinten					
Geeignet für	Urinal					
	Artikel Nr.	SGVSB-Nr.	CHF			
	6958000000	857 055	32			
Absaugesiphon						
Breite x Tiefe	180 x 120 mm			180 x 120 mm		
Durchmesser	Ø 50 mm			Ø 50 mm		
Gewicht	0,4 kg			0,4 kg		
Min. Absaugemenge	1 l			1 l		
Max. Absaugemenge	4 l			4 l		
Verdeckter Abgang	✓			✓		
Breite x Tiefe	180 x 120 mm			180 x 120 mm		
	Artikel Nr.	SGVSB-Nr.	CHF	Artikel Nr.	SGVSB-Nr.	CHF
waagerecht	0051120000	855 232	75	0051120000	855 232	75
Breite x Tiefe				377 x 123 mm		
				Artikel Nr.	SGVSB-Nr.	CHF
senkrecht				0051110000	855 231	75
Befestigung						
Breite x Tiefe				170 x 125 mm		
Durchmesser				Ø 10 mm		
Gewicht				0,1 kg		
Geeignet für				Urinal		
				Artikel Nr.	SGVSB-Nr.	CHF
Farbe Abdeckkappen: Chrom				0050301000	-	20

Waschtische									
Produkttyp	Waschtisch			Waschtisch			Waschtisch		
Breite x Tiefe	550 x 460 mm			600 x 460 mm			650 x 460 mm		
Gewicht	16,5 kg			18,0 kg			26,0 kg		
Palettenbesatz	24 Stk.			15 Stk.			18 Stk.		
Montageart	Wandhängend			Wandhängend			Wandhängend		
Materialart	Sanitärkeramik			Sanitärkeramik			Sanitärkeramik		
Überlauf	✓			✓			✓		
Hahnlochbank	✓			✓			✓		
Von unten glasiert	✓			✓			✓		
Position Becken	Mitte			Mitte			Mitte		
Position Ablauf	Mitte			Mitte			Mitte		
Geeignet für Möbel	✓			✓			✓		
Farbe	Weiss Hochglanz			Weiss Hochglanz			Weiss Hochglanz		
	Artikel Nr.	SGVSB-Nr.	CHF	Artikel Nr.	SGVSB-Nr.	CHF	Artikel Nr.	SGVSB-Nr.	CHF
●	23755500002	213 108	128	23756000002	213 109	136	23756500002	213 110	147

Passende Artikel									
Halbsäule									
Breite x Tiefe	175 x 280 mm			175 x 280 mm			175 x 280 mm		
Gewicht	7,1 kg			7,1 kg			7,1 kg		
Palettenbesatz	40 Stk.			40 Stk.			40 Stk.		
Montageart	Wandhängend			Wandhängend			Wandhängend		
	Artikel Nr.	SGVSB-Nr.	CHF	Artikel Nr.	SGVSB-Nr.	CHF	Artikel Nr.	SGVSB-Nr.	CHF
Weiss Hochglanz	08584500002	213 107	179	08584500002	213 107	179	08584500002	213 107	179
Befestigung									
Breite x Tiefe	84 x 30 mm			84 x 30 mm			84 x 30 mm		
Gewicht	0,1 kg			0,1 kg			0,1 kg		
Geeignet für	Halbsäule			Halbsäule			Halbsäule		
	Artikel Nr.	SGVSB-Nr.	CHF	Artikel Nr.	SGVSB-Nr.	CHF	Artikel Nr.	SGVSB-Nr.	CHF
	0055030000	211 295	49	0055030000	211 295	49	0055030000	211 295	49
Standsäule									
Breite x Tiefe	170 x 190 mm			170 x 190 mm			170 x 190 mm		
Palettenbesatz	30 Stk.			30 Stk.			30 Stk.		
Gewicht	12,9 kg			12,9 kg			12,9 kg		
	Artikel Nr.	SGVSB-Nr.	CHF	Artikel Nr.	SGVSB-Nr.	CHF	Artikel Nr.	SGVSB-Nr.	CHF
Weiss Hochglanz	08584400002	213 106	294	08584400002	213 106	294	08584400002	213 106	294
Push-open Ventil									
Durchmesser	Ø 63,5 mm			Ø 63,5 mm			Ø 63,5 mm		
Geeignet für	Waschtisch mit Überlauf			Waschtisch mit Überlauf			Waschtisch mit Überlauf		
	Modell Nr.	CHF	Modell Nr.	CHF	Modell Nr.	CHF	Modell Nr.	CHF	
	005052	Ab 90	005052	Ab 90	005052	Ab 90	005052	Ab 90	

Waschtische									
									
Produkttyp	Waschtisch			Waschtisch			Handwaschbecken		
Breite x Tiefe	800 x 460 mm			1000 x 460 mm			450 x 350 mm		
Gewicht	24,0 kg			28,5 kg			9,7 kg		
Palettenbesatz	8 Stk.			8 Stk.			36 Stk.		
Montageart	Wandhängend			Wandhängend			Wandhängend		
Materialart	Sanitärkeramik			Sanitärkeramik			Sanitärkeramik		
Überlauf	✓			✓			✓		
Hahnlochbank	✓			✓			✓		
Von unten glasiert	✓			✓			✓		
Position Becken	Mitte			Mitte			Mitte		
Position Ablauf	Mitte			Mitte			Mitte		
Geeignet für Möbel	✓			✓			✓		
Farbe	Weiss Hochglanz			Weiss Hochglanz			Weiss Hochglanz		
	Artikel Nr.	SGVSB-Nr.	CHF	Artikel Nr.	SGVSB-Nr.	CHF	Artikel Nr.	SGVSB-Nr.	CHF
●	23758000002	213 111	310	23751000002 ¹	-	456	07434500002	213 103	96

Passende Artikel									
									
Halbsäule									
Breite x Tiefe	175 x 280 mm			175 x 280 mm					
Gewicht	7,1 kg			7,1 kg					
Palettenbesatz	40 Stk.			40 Stk.					
Montageart	Wandhängend			Wandhängend					
	Artikel Nr.	SGVSB-Nr.	CHF	Artikel Nr.	SGVSB-Nr.	CHF			
Weiss Hochglanz	08584500002	213 107	179	08584500002	213 107	179			
Befestigung									
Breite x Tiefe	84 x 30 mm			84 x 30 mm					
Gewicht	0,1 kg			0,1 kg					
Geeignet für	Halbsäule			Halbsäule					
	Artikel Nr.	SGVSB-Nr.	CHF	Artikel Nr.	SGVSB-Nr.	CHF			
	0055030000	211 295	49	0055030000	211 295	49			
									
Standsäule									
Breite x Tiefe	170 x 190 mm			170 x 190 mm					
Palettenbesatz	30 Stk.			30 Stk.					
Gewicht	12,9 kg			12,9 kg					
	Artikel Nr.	SGVSB-Nr.	CHF	Artikel Nr.	SGVSB-Nr.	CHF			
Weiss Hochglanz	08584400002	213 106	294	08584400002	213 106	294			
Push-open Ventil									
Durchmesser	Ø 63,5 mm			Ø 63,5 mm			Ø 63,5 mm		
Geeignet für	Waschtisch mit Überlauf			Waschtisch mit Überlauf			Waschtisch mit Überlauf		
	Modell Nr.	CHF	Modell Nr.	CHF	Modell Nr.	CHF			
	005052	Ab 90	005052	Ab 90	005052	Ab 90			

¹ Zur Befestigung von Waschtischen ab der Grösse 1000 mm werden zwei Befestigungen mit der Artikelnr. #695100000 benötigt

Waschtische			
			
Produkttyp	Handwaschbecken		
Breite x Tiefe	500 x 400 mm		
Gewicht	11,0 kg		
Palettenbesatz	24 Stk.		
Montageart	Wandhängend		
Materialart	Sanitärkeramik		
Überlauf	✓		
Hahnlochbank	✓		
Von unten glasiert	✓		
Position Becken	Mitte		
Position Ablauf	Mitte		
Geeignet für Möbel	✓		
Farbe	Weiss Hochglanz		
	Artikel Nr.	SGVSB-Nr.	CHF
●	07435000002	213 104	104

Passende Artikel			
			
Halbsäule			
Breite x Tiefe	175 x 280 mm		
Gewicht	7,1 kg		
Palettenbesatz	40 Stk.		
Montageart	Wandhängend		
	Artikel Nr.	SGVSB-Nr.	CHF
Weiss Hochglanz	08584500002	213 107	179
Befestigung			
Breite x Tiefe	84 x 30 mm		
Gewicht	0,1 kg		
Geeignet für	Halbsäule		
	Artikel Nr.	SGVSB-Nr.	CHF
	0055030000	211 295	49
			
Standsäule			
Breite x Tiefe	170 x 190 mm		
Palettenbesatz	30 Stk.		
Gewicht	12,9 kg		
	Artikel Nr.	SGVSB-Nr.	CHF
Weiss Hochglanz	08584400002	213 106	294
Push-open Ventil			
Durchmesser	Ø 63,5 mm		
Geeignet für	Waschtisch mit Überlauf		
	Modell Nr.	CHF	
	005052	Ab 90	

Duravit No.1

Design by Duravit

Waschtische									
Produkttyp	Halbeinbauwaschtisch			Einbauwaschtisch			Einbauwaschtisch		
Breite x Tiefe	550 x 460 mm			550 x 435 mm			490 x 330 mm		
Gewicht	14,6 kg			10,3 kg			7,9 kg		
Palettenbesatz	21 Stk.			21 Stk.			28 Stk.		
Montageart	Einbau von oben			Einbau von oben			Einbau von unten		
Materialart	Sanitärkeramik			Sanitärkeramik			Sanitärkeramik		
Überlauf	✓			✓			✓		
Hahnlochbank	✓			✓			-		
Von unten glasiert	✓			-			-		
Geschliffen	-			✓			✓		
Geeignet für Möbel	✓			✓			✓		
Inkl. Befestigung für Einbau in Holzkonsolen	✓			-			✓		
Farbe	Weiss Hochglanz			Weiss Hochglanz			Weiss Hochglanz		
	Artikel Nr.	SGVSB-Nr.	CHF	Artikel Nr.	SGVSB-Nr.	CHF	Artikel Nr.	SGVSB-Nr.	CHF
☒							03954900282	212 135	157
●	03765500002	213 101	185	03555500272	213 100	166			







Passende Artikel									
Befestigung									
Breite x Tiefe				10 x 40 mm			10 x 40 mm		
Gewicht				0,2 kg			0,2 kg		
Einbauart				In Natursteinplatten			In Natursteinplatten		
Geeignet für				Einbauwaschtisch			Einbauwaschtisch		
		Artikel Nr.	SGVSB-Nr.	CHF		Artikel Nr.	SGVSB-Nr.	CHF	
		0050280000	231 031	27		0050280000	231 031	27	
Push-open Ventil									
Durchmesser	Ø 63,5 mm			Ø 63,5 mm			Ø 63,5 mm		
Geeignet für	Waschtisch mit Überlauf			Waschtisch mit Überlauf			Waschtisch mit Überlauf		
	Modell Nr.	CHF	Modell Nr.	CHF	Modell Nr.	CHF	Modell Nr.	CHF	
	005052	Ab 90	005052	Ab 90	005052	Ab 90	005052	Ab 90	

Waschtische			
			
Produkttyp	Einbauwaschtisch		
Breite x Tiefe	550 x 400 mm		
Gewicht	10,2 kg		
Palettenbesatz	14 Stk.		
Montageart	Einbau von unten		
Materialart	Sanitärkeramik		
Überlauf	✓		
Hahnlochbank	-		
Von unten glasiert	-		
Geschliffen	✓		
Geeignet für Möbel	✓		
Inkl. Befestigung für Einbau in Holzkonsolen	✓		
Farbe	Weiss Hochglanz		
	Artikel Nr.	SGVSB-Nr.	CHF
☒	03955500282	213 102	195
Passende Artikel			
Befestigung			
Breite x Tiefe	10 x 40 mm		
Gewicht	0,2 kg		
Einbauart	In Natursteinplatten		
Geeignet für	Einbauwaschtisch		
	Artikel Nr.	SGVSB-Nr.	CHF
	0050280000	231 031	27
Push-open Ventil			
Durchmesser	Ø 63,5 mm		
Geeignet für	Waschtisch mit Überlauf		
	Modell Nr.	CHF	
	005052	Ab 90	

Duravit No.1

Design by Duravit







Bidets			
			
Produkttyp	Wand Bidet		
Breite x Tiefe	370 x 540 mm		
Gewicht	21,0 kg		
Palettenbesatz	16 Stk.		
Überlauf	✓		
Hahnlochbank	✓		
Farbe	Weiss Hochglanz		
	Artikel Nr.	SGVSB-Nr.	CHF
●	22791500002	227 072	278
Passende Artikel			
Befestigung			
Breite x Tiefe	345 x 120 mm		
Durchmesser	Ø 12 mm		
Gewicht	0,3 kg		
Geeignet für	Wand Bidet / Wand WC		
	Artikel Nr.	SGVSB-Nr.	CHF
Farbe Abdeckkappen: Weiss	0065000000	227 035	30
Farbe Abdeckkappen: Chrom	0065001000	227 035	31
Röhrensiphon			
Gewicht	0,3 kg		
Anschlussmass	1 1/4"		
Inkl. Verlängertes Ab- laufrohr	✓		
Geeignet für	Stand Bidet / Wand Bidet		
	Artikel Nr.	SGVSB-Nr.	CHF
Chrom	0050270000	855 161	52

WCs									
									
Produkttyp	Wand WC			Wand WC Compact			Wand WC Compact		
Breite x Tiefe	365 x 540 mm			325 x 480 mm			365 x 480 mm		
Gewicht	23,0 kg			18,5 kg			20,5 kg		
Palettenbesatz	16 Stk.			16 Stk.			16 Stk.		
Kinder WC	-			✓			-		
Spülform	Tiefspüler			Tiefspüler			Tiefspüler		
Spültechnologie	Rimless			Rimless			Rimless		
Spülrand	spülrandlos			spülrandlos			spülrandlos		
Compact	-			✓			✓		
UWL-Klasse	1			1			1		
Grosse Spülwasser- menge	4,5 l			4,5 l			4,5 l		
Geeignet für Standard WC-Sitz	✓			-			✓		
Befestigungsabstand	180 mm			180 mm			180 mm		
Befestigung inklusive	Nein			Nein			Nein		
	Artikel Nr.	SGVSB-Nr.	CHF	Artikel Nr.	SGVSB-Nr.	CHF	Artikel Nr.	SGVSB-Nr.	CHF
Weiss Hochglanz	25620900002 ¹	342 197	179	25740900002	342 196	391	25750900002 ¹	342 198	171
Passende Artikel									
Befestigung									
Breite x Tiefe	345 x 120 mm			345 x 120 mm			345 x 120 mm		
Durchmesser	Ø 12 mm			Ø 12 mm			Ø 12 mm		
Gewicht	0,7 kg			0,3 kg			0,7 kg		
Geeignet für	Wand Bidet / Wand WC			Wand Bidet / Wand WC			Wand Bidet / Wand WC		
	Artikel Nr.	SGVSB-Nr.	CHF	Artikel Nr.	SGVSB-Nr.	CHF	Artikel Nr.	SGVSB-Nr.	CHF
Farbe Abdeckkappen: Weiss	0065000000	227 035	30	0065000000	227 035	30	0065000000	227 035	30
Farbe Abdeckkappen: Chrom	0065001000	227 035	31	0065001000	227 035	31	0065001000	227 035	31
Schallschutz-Set									
Gewicht	0,2 kg			0,2 kg			0,2 kg		
Geeignet für	Wand WC			Wand WC			Wand WC		
	Artikel Nr.	SGVSB-Nr.	CHF	Artikel Nr.	SGVSB-Nr.	CHF	Artikel Nr.	SGVSB-Nr.	CHF
	0050900000	886 344	20	0050900000	886 344	20	0050900000	886 344	20
WC-Sitz									
Gewicht	2,4 kg								
Palettenbesatz	126 Stk.								
Überlappend	✓								
Farbe WC-Sitz	Weiss Hochglanz								
	Artikel Nr.	SGVSB-Nr.	CHF						
Material									
Schar- nier:									
Edel- stahl				0020710000	351 438	58			
				0020790000	351 775	102			

Duravit No.1





Design by Duravit



Badkeramik















										
WC-Sitz										
Gewicht		2,4 kg			2,1 kg			2,0 kg		
Palettenbesatz		126 Stk.			144 Stk.			126 Stk.		
Farbe WC-Sitz		Weiss Hochglanz			-			Weiss Hochglanz		
		Artikel Nr.	SGVSB-Nr.	CHF	Artikel Nr.	SGVSB-Nr.	CHF	Artikel Nr.	SGVSB-Nr.	CHF
Material		0064200000	351 607	102				0026110000	351 436	58
Scharnier:								0026190000	351 437	102
Edelstahl		0064290000	351 762	155						
WC-Sitz										
Gewicht										
Palettenbesatz										
Compact										
Überlappend					✓			✓		
Farbe WC-Sitz					Weiss Hochglanz			Weiss Hochglanz		
Material										
Scharnier:										
Edelstahl					0021390000	351 439	107			

1 Alternativ ist die Montage eines Standard WC-Sitzes möglich





WCs				
				
Produkttyp	Wand WC für Kombination			
Breite x Tiefe	365 x 650 mm			
Gewicht	28,5 kg			
Palettenbesatz	9 Stk.			
Spülform	Tiefspüler			
Spültechnologie	Rimless			
Spülrand	spülrandlos			
UWL-Klasse	1			
Grosse Spülwassermenge	4,5 l			
Für aufgesetzten Spülkasten	✓			
	Artikel Nr.	SGVSB-Nr.	CHF	
Weiss Hochglanz	25120900002	342 195	177	









Passende Artikel				
				
Spülkasten				
Breite x Tiefe	390 x 170 mm			
Gewicht	13,0 kg			
Palettenbesatz	28 Stk.			
Spülart	Dual Flush			
Oberfläche Spülbedienung	Chrom			
Gewindegrösse Füllventil	3/8"			
Inkl. Innengarnitur	✓			
Inkl. Drücker	✓			
Position Wasseranschluss	Rechts / Links			
	Artikel Nr.	SGVSB-Nr.	CHF	
4,5/3 l	UWL-Klasse: 1	0941000085	361 344	125
6/3 l	UWL-Klasse: 2	0941000005	361 343	125
				
WC-Sitz				
Gewicht	2,0 kg			
Palettenbesatz	126 Stk.			
Compact	✓			
Überlappend	✓			
Farbe WC-Sitz	Weiss Hochglanz			
	Artikel Nr.	SGVSB-Nr.	CHF	
Material Scharnier: Edelstahl		0026110000	351 436	58
		0026190000	351 437	102

WCs									
									
Produkttyp	Stand WC			Stand WC Compact			Stand WC		
Breite x Tiefe	365 x 570 mm			370 x 480 mm			370 x 560 mm		
Gewicht	28,7 kg			21,5 kg			23,3 kg		
Palettenbesatz	12 Stk.			12 Stk.			12 Stk.		
Compact	-			✓			-		
Back to wall Ausführung	✓			-			-		
Spülform	Tiefspüler			Tiefspüler			Tiefspüler		
Spültechnologie	Rimless			Rimless			Rimless		
Spülrand	spülrandlos			spülrandlos			spülrandlos		
Abgang	waagrecht			waagrecht			senkrecht		
UWL-Klasse	1			1			1		
Grosse Spülwassermenge	4,5 l			4,5 l			4,5 l		
Für variablen Wasserzulauf	-			✓			✓		
Geeignet für Standard WC-Sitz	✓			✓			✓		
Inkl. Befestigungsmaterial	✓			✓			✓		
	Artikel Nr.	SGVSB-Nr.	CHF	Artikel Nr.	SGVSB-Nr.	CHF	Artikel Nr.	SGVSB-Nr.	CHF
Weiss Hochglanz	20090900002	343 079	282	21840900002 ¹	343 078	174	21840100002 ¹	343 077	182

Passende Artikel										
										
WC-Sitz										
Gewicht	2,4 kg			2,4 kg			2,4 kg			
Palettenbesatz	126 Stk.			126 Stk.			126 Stk.			
Überlappend	✓			✓			✓			
Farbe WC-Sitz	Weiss Hochglanz			Weiss Hochglanz			Weiss Hochglanz			
	Artikel Nr.	SGVSB-Nr.	CHF	Artikel Nr.	SGVSB-Nr.	CHF	Artikel Nr.	SGVSB-Nr.	CHF	
Material										
Scharnier:										
Edelstahl										
	0020710000	351 438	58	0020710000	351 438	58	0020710000	351 438	58	
	0020790000	351 775	102	0020790000	351 775	102	0020790000	351 775	102	
										
WC-Sitz										
Gewicht	2,4 kg			2,4 kg			2,4 kg			
Palettenbesatz	126 Stk.			126 Stk.			126 Stk.			
Farbe WC-Sitz	Weiss Hochglanz			Weiss Hochglanz			Weiss Hochglanz			
	Artikel Nr.	SGVSB-Nr.	CHF	Artikel Nr.	SGVSB-Nr.	CHF	Artikel Nr.	SGVSB-Nr.	CHF	
Material										
Scharnier:										
Edelstahl										
	0064200000	351 607	102	0064200000	351 607	102	0064200000	351 607	102	
	0064290000	351 762	155	0064290000	351 762	155	0064290000	351 762	155	

¹ Alternativ ist die Montage eines Standard WC-Sitzes möglich

WCs							
							
Produkttyp	Stand WC für Kombination		Stand WC für Kombination				
Breite x Tiefe	365 x 650 mm		365 x 655 mm				
Gewicht	31,5 kg		27,1 kg				
Palettenbesatz	9 Stk.		9 Stk.				
Spülform	Tiefspüler		Tiefspüler				
Spültechnologie	Rimless		Rimless				
Spülrand	spülrandlos		spülrandlos				
Abgang	waagrecht		waagrecht				
Für aufgesetzten Spülkasten	✓		✓				
UWL-Klasse	2		1				
Grosse Spülwassermenge	-		4,5 l				
Abgangsmass für Vario-Ablaufbogen senkrecht	160 mm - 230 mm		-				
Abgangsmass für Vario-Anschluss Set senkrecht/waagrecht	70 mm - 170 mm		-				
Geeignet für Standard WC-Sitz	✓		✓				
Inkl. Befestigungsmaterial	✓		✓				
	Artikel Nr.	SGVSB-Nr.	CHF	Artikel Nr.	SGVSB-Nr.	CHF	
Weiss Hochglanz	21820900002 ¹	343 075	215	21830900002 ¹	343 076	291	
Notwendige Artikel							
							
Spülkasten	390 x 170 mm		390 x 170 mm				
Breite x Tiefe	390 x 170 mm		390 x 170 mm				
Palettenbesatz	28 Stk.		28 Stk.				
Spülart	Dual Flush		Dual Flush				
Oberfläche Spülbedien- ung	Chrom		Chrom				
Gewindegrösse Füllventil	3/8"		3/8"				
Inkl. Innengarnitur	✓		✓				
Inkl. Drücker	✓		✓				
Gewicht	13,0 kg		13,0 kg				
Position Wasseranschluss	Rechts / Links		Rechts / Links				
Farbe	Weiss Hochglanz		Weiss Hochglanz				
	Artikel Nr.	SGVSB-Nr.	CHF	Artikel Nr.	SGVSB-Nr.	CHF	
6/3 l	UWL-Klasse: 2	0941000005	361 343	125	0941000005	361 343	125
4,5/3 l	UWL-Klasse: 1	0941000085	361 344	125	0941000085	361 344	125



							
Spülkasten							
Breite x Tiefe		390 x 170 mm			390 x 170 mm		
Palettenbesatz		28 Stk.			28 Stk.		
Spülart		Dual Flush			Dual Flush		
Oberfläche Spülbedien- ung		Chrom			Chrom		
Gewindegrösse Füllventil		3/8"			3/8"		
Inkl. Innengarnitur		✓			✓		
Inkl. Drücker		✓			✓		
Verdeckter Anschluss		✓			✓		
Gewicht		13,0 kg			13,0 kg		
Position Wasseranschluss		Unten links			Unten links		
Farbe		Weiss Hochglanz			Weiss Hochglanz		
		Artikel Nr.	SGVSB-Nr.	CHF	Artikel Nr.	SGVSB-Nr.	CHF
6/3 l	UWL-Klas- se: 2	0941100005	-	125	0941100005	-	125
4,5/3 l	UWL-Klas- se: 1	0941100085	-	125	0941100085	-	125
Nachrüstgarnitur							
Gewicht		0,2 kg			0,2 kg		
		Artikel Nr.	SGVSB-Nr.	CHF	Artikel Nr.	SGVSB-Nr.	CHF
		0076290000 ²	-	36	0076290000 ²	-	36
Passende Artikel							
							
WC-Sitz							
Gewicht		2,4 kg			2,4 kg		
Palettenbesatz		126 Stk.			126 Stk.		
Überlappend		✓			✓		
Farbe WC-Sitz		Weiss Hochglanz			Weiss Hochglanz		
		Artikel Nr.	SGVSB-Nr.	CHF	Artikel Nr.	SGVSB-Nr.	CHF
Material		0020710000	351 438	58	0020710000	351 438	58
Schar- nier:							
Edel- stahl	 	0020790000	351 775	102	0020790000	351 775	102
							
WC-Sitz							
Gewicht		2,4 kg			2,4 kg		
Palettenbesatz		126 Stk.			126 Stk.		
Farbe WC-Sitz		Weiss Hochglanz			Weiss Hochglanz		
		Artikel Nr.	SGVSB-Nr.	CHF	Artikel Nr.	SGVSB-Nr.	CHF
Material		0064200000	351 607	102	0064200000	351 607	102
Schar- nier:							
Edelstahl		0064290000	351 762	155	0064290000	351 762	155
Ablaufbogen							
Gewicht		0,9 kg			0,9 kg		
Durchmesser Ablauf		Ø 90 mm			Ø 90 mm		
Farbe		Weiss			Weiss		
		Artikel Nr.	SGVSB-Nr.	CHF	Artikel Nr.	SGVSB-Nr.	CHF
Abgang senkrecht		8990250000	857 290	75	8990250000	857 290	75
Anschluss-Set							
Gewicht		1,3 kg			1,3 kg		
Durchmesser Abgang		110 mm			110 mm		
Längenverstellbar		✓			✓		
Inkl. Excenter		✓			✓		
		Artikel Nr.	SGVSB-Nr.	CHF	Artikel Nr.	SGVSB-Nr.	CHF
Abgang senkrecht / waagrecht		0014220000	857 283	95	0014220000	857 283	95

¹ Alternativ ist die Montage eines Standard WC-Sitzes möglich

² Nur notwendig für Umrüstung von unten links nach hinten Mitte

WC-Sets										
Produkttyp	WC-Set wandhängend Compact			WC-Set wandhängend			WC-Set bodenstehend			
Kartonabmessungen	400 x 445 x 520 mm			401 x 430 x 565 mm			401 x 485 x 525 mm			
Gewicht	23,0 kg			25,7 kg			24,4 kg			
Palettenbesatz	12 Stk.			12 Stk.			12 Stk.			
Farbe	Weiss Hochglanz			Weiss Hochglanz			Weiss Hochglanz			
	Artikel Nr.	SGVSB-Nr.	CHF	Artikel Nr.	SGVSB-Nr.	CHF	Artikel Nr.	SGVSB-Nr.	CHF	
	45750900A1	342 200	273	45620900A1	342 097	281	41840900A1	343 080	276	
Set Artikel										
Wand WC	Wand WC Compact			Wand WC						
Produkttyp	Wand WC Compact			Wand WC						
Breite x Tiefe	365 x 480 mm			365 x 540 mm						
Gewicht	20,5 kg			23,0 kg						
Spülform	Tiefspüler			Tiefspüler						
Spültechnologie	Rimless			Rimless						
Spülrand	spülrandlos			spülrandlos						
Compact	✓			-						
UWL-Klasse	1			1						
Grosse Spülwasser- menge	4,5 l			4,5 l						
Befestigungsabstand	180 mm			180 mm						
Befestigung inklusive	Nein			Nein						
Farbe	Weiss Hochglanz			Weiss Hochglanz						
	Artikel Nr.	SGVSB-Nr.	Artikel Nr.	SGVSB-Nr.						
	2575090000 ¹	342 156	2562090000 ¹	342 083						
Stand WC							Stand WC Compact			
Produkttyp							Stand WC Compact			
Spülform							Tiefspüler			
Spültechnologie							Rimless			
Spülrand							spülrandlos			
Breite x Tiefe							370 x 480 mm			
Grosse Spülwasser- menge							4,5 l			
UWL-Klasse							1			
Inkl. Befestigungsmaterial							✓			
Compact							✓			
Für variablen Wasser- zulauf							✓			
Abgang							waagrecht			
Weiss Hochglanz							Artikel Nr.	SGVSB-Nr.		
							2184090000 ¹	343 067		
WC-Sitz	WC-Sitz Compact			WC-Sitz			WC-Sitz			
Produkttyp	WC-Sitz Compact			WC-Sitz			WC-Sitz			
Gewicht	2,0 kg			2,4 kg			2,4 kg			
Compact	✓			-			-			
Überlappend	✓			✓			✓			
Farbe WC-Sitz	Weiss Hochglanz			Weiss Hochglanz			Weiss Hochglanz			
	Artikel Nr.	SGVSB-Nr.	Artikel Nr.	SGVSB-Nr.	Artikel Nr.	SGVSB-Nr.				
	0026190000	351 437	0020790000	351 775	0020790000	351 775				
Material										
Schar- nier: Edel- stahl										

¹ Alternativ ist die Montage eines Standard WC-Sitzes möglich



Urinale						
						
Produkttyp	Urinal		Urinal			
Breite x Tiefe	305 x 285 mm		305 x 290 mm			
Gewicht	14,6 kg		14,6 kg			
Palettenbesatz	20 Stk.		20 Stk.			
Anschlussmass Wasseranschluss	1/2"		1/2"			
Abgang	waagrecht		waagrecht			
Verdeckter Abgang	✓		✓			
Durchmesser Abgang	32 mm		32 mm			
Verdeckter Zulauf	✓		-			
Position Zulauf	Hinten		Oben			
Spülprinzip	Spüldüse		Spüldüse			
Spülrand	spülrandlos		spülrandlos			
Spültechnologie	Rimless		Rimless			
Min. Spülwassermenge	1 l		1 l			
Inkl. Spüldüse	✓		✓			
Inkl. Tassensiphon Ø 32 mm	✓		✓			
Inkl. Zulauf-Set	✓		✓			
Inkl. Ablaufventil	✓		✓			
Inkl. Befestigungsmaterial	✓		✓			
	Artikel Nr.	SGVSB-Nr.	CHF	Artikel Nr.	SGVSB-Nr.	CHF
Weiss Hochglanz	2819300000 ¹	334 135	307	2818300000 ^{2,3}	334 134	307

¹ Nur in Verbindung mit regulierbaren UP-Druckspülern



² Nur in Verbindung mit regulierbaren Druckspülern ohne Belüftung

³ Für Druckspüler mit einem Abstand 50 mm von Wand bis Mitte Spülrohr

Waschtische

									
Produkttyp	Waschtisch	Waschtisch	Waschtisch						
Breite x Tiefe	600 x 505 mm	650 x 505 mm	800 x 505 mm						
Gewicht	16,7 kg	17,7 kg	22,3 kg						
Palettenbesatz	18 Stk.	18 Stk.	8 Stk.						
Montageart	Wandhängend	Wandhängend	Wandhängend						
Materialart	Sanitärkeramik	Sanitärkeramik	Sanitärkeramik						
Überlauf	✓	✓	✓						
Hahnlochbank	✓	✓	✓						
Von unten glasiert	✓	✓	✓						
Position Becken	Mitte	Mitte	Mitte						
Position Ablauf	Mitte	Mitte	Mitte						
Geeignet für Möbel	✓	✓	✓						
Inkl. Überlaufclip	✓	✓	✓						
Farbe	Weiss Hochglanz	Weiss Hochglanz	Weiss Hochglanz						
	Artikel Nr.	SGVSB-Nr.	CHF	Artikel Nr.	SGVSB-Nr.	CHF	Artikel Nr.	SGVSB-Nr.	CHF
●	2318600000 ¹	212 344	397	2318650000 ¹	212 294	426	2318800000 ¹	212 295	736

Passende Artikel

									
Metallkonsole									
Breite x Tiefe	573 x 491 mm	623 x 491 mm	773 x 491 mm						
Gewicht	3,0 kg	3,4 kg	3,5 kg						
Palettenbesatz	25 Stk.	25 Stk.	25 Stk.						
Höhenverstellbar	50 mm	50 mm	50 mm						
Montageart	Bodenstehend / Wandmontage	Bodenstehend / Wandmontage	Bodenstehend / Wandmontage						
Inkl. Befestigungsmaterial	✓	✓	✓						
Inkl. Handtuchhalter	✓	✓	✓						
	Artikel Nr.	SGVSB-Nr.	CHF	Artikel Nr.	SGVSB-Nr.	CHF	Artikel Nr.	SGVSB-Nr.	CHF
Chrom Poliert	0030281000	212 346	599	0030781000	212 299	613	0030771000	212 298	629
Designsiphon									
	Modell Nr.	CHF	Modell Nr.	CHF	Modell Nr.	CHF	Modell Nr.	CHF	
	005036	Ab 212	005036	Ab 212	005036	Ab 212			
Push-open Ventil									
Durchmesser	Ø 63,5 mm		Ø 63,5 mm		Ø 63,5 mm				
Geeignet für	Waschtisch mit Überlauf		Waschtisch mit Überlauf		Waschtisch mit Überlauf				
	Modell Nr.	CHF	Modell Nr.	CHF	Modell Nr.	CHF	Modell Nr.	CHF	
	005052	Ab 90	005052	Ab 90	005052	Ab 90			

¹ Raumparsiphon wird empfohlen in Verbindung mit Waschtischunterbau



Happy D.2

Design by sieger design

Waschtische



									
Produkttyp	Waschtisch	Waschtisch	Waschtisch						
Breite x Tiefe	1000 x 505 mm	1200 x 505 mm	1200 x 505 mm						
Gewicht	26,8 kg	32,7 kg	32,7 kg						
Palettenbesatz	8 Stk.	8 Stk.	8 Stk.						
Montageart	Wandhängend	Wandhängend	Wandhängend						
Materialart	Sanitärkeramik	Sanitärkeramik	Sanitärkeramik						
Überlauf	✓	✓	✓						
Hahnlochbank	✓	✓	✓						
Von unten glasiert	✓	✓	✓						
Position Becken	Mitte	Mitte	Mitte						
Position Ablauf	Mitte	Mitte	Mitte						
Geeignet für Möbel	✓	✓	✓						
Inkl. Überlaufclip	✓	✓	✓						
Farbe	Weiss Hochglanz	Weiss Hochglanz	Weiss Hochglanz						
	Artikel Nr.	SGVSB-Nr.	CHF	Artikel Nr.	SGVSB-Nr.	CHF	Artikel Nr.	SGVSB-Nr.	CHF
● ●							2318120024 ^{1,2}	-	1'191
●	2318100000 ^{1,2}	212 296	912	2318120000 ^{1,2}	212 313	1'191			

Passende Artikel

									
Metallkonsole									
Breite x Tiefe	973 x 491 mm	1173 x 491 mm	1173 x 491 mm						
Gewicht	3,6 kg	4,0 kg	4,0 kg						
Palettenbesatz	25 Stk.	20 Stk.	20 Stk.						
Höhenverstellbar	50 mm	50 mm	50 mm						
Montageart	Bodenstehend / Wandmontage	Bodenstehend / Wandmontage	Bodenstehend / Wandmontage						
Inkl. Befestigungsmaterial	✓	✓	✓						
Inkl. Handtuchhalter	✓	✓	✓						
	Artikel Nr.	SGVSB-Nr.	CHF	Artikel Nr.	SGVSB-Nr.	CHF	Artikel Nr.	SGVSB-Nr.	CHF
Chrom Poliert	0030761000	212 297	635	0030791000	-	646	0030791000	-	646
Designsiphon									
	Modell Nr.	CHF	Modell Nr.	CHF	Modell Nr.	CHF	Modell Nr.	CHF	
	005036	Ab 212	005036	Ab 212	005036	Ab 212			
Push-open Ventil									
Durchmesser	Ø 63,5 mm		Ø 63,5 mm		Ø 63,5 mm				
Geeignet für	Waschtisch mit Überlauf		Waschtisch mit Überlauf		Waschtisch mit Überlauf				
	Modell Nr.	CHF	Modell Nr.	CHF	Modell Nr.	CHF	Modell Nr.	CHF	
	005052	Ab 90	005052	Ab 90	005052	Ab 90			

¹ Raumparsiphon wird empfohlen in Verbindung mit Waschtischunterbau

² Zur Befestigung von Waschtischen ab der Grösse 1000 mm werden zwei Befestigungen mit der Artikelnr. #695100000 benötigt

Waschtische									
									
Produkttyp	Waschtisch			Waschtisch			Waschtisch		
Breite x Tiefe	600 x 505 mm			650 x 505 mm			800 x 505 mm		
Gewicht	16,7 kg			17,7 kg			22,3 kg		
Palettenbesatz	18 Stk.			18 Stk.			8 Stk.		
Montageart	Wandhängend / Aufsatz			Wandhängend / Aufsatz			Wandhängend / Aufsatz		
Materialart	Sanitärkeramik			Sanitärkeramik			Sanitärkeramik		
Überlauf	✓			✓			✓		
Hahnlochbank	✓			✓			✓		
Von unten glasiert	-			-			-		
Geschliffen	✓			✓			✓		
Position Becken	Mitte			Mitte			Mitte		
Position Ablauf	Mitte			Mitte			Mitte		
Geeignet für Möbel	✓			✓			✓		
Inkl. Überlaufclip	✓			✓			✓		
Farbe	Weiss Hochglanz			Weiss Hochglanz			Weiss Hochglanz		
	Artikel Nr.	SGVSB-Nr.	CHF	Artikel Nr.	SGVSB-Nr.	CHF	Artikel Nr.	SGVSB-Nr.	CHF
●	2318600027	212 345	437	2318650027	212 300	466	2318800027	212 301	776

Passende Artikel						
Designsiphon	Modell Nr.	CHF	Modell Nr.	CHF	Modell Nr.	CHF
	005036	Ab 212	005036	Ab 212	005036	Ab 212
Push-open Ventil	Ø 63,5 mm		Ø 63,5 mm		Ø 63,5 mm	
Durchmesser	Ø 63,5 mm		Ø 63,5 mm		Ø 63,5 mm	
Geeignet für	Waschtisch mit Überlauf		Waschtisch mit Überlauf		Waschtisch mit Überlauf	
	Modell Nr.	CHF	Modell Nr.	CHF	Modell Nr.	CHF
	005052	Ab 90	005052	Ab 90	005052	Ab 90

Happy D.2

Design by sieger design

Waschtische









Produkttyp	Waschtisch			Waschtisch			Waschtisch		
Breite x Tiefe	1000 x 505 mm			1200 x 505 mm			1200 x 505 mm		
Gewicht	26,8 kg			32,7 kg			32,7 kg		
Palettenbesatz	8 Stk.			8 Stk.			8 Stk.		
Montageart	Wandhängend / Aufsatz			Wandhängend / Aufsatz			Wandhängend / Aufsatz		
Materialart	Sanitärkeramik			Sanitärkeramik			Sanitärkeramik		
Überlauf	✓			✓			✓		
Hahnlochbank	✓			✓			✓		
Von unten glasiert	-			-			-		
Geschliffen	✓			✓			✓		
Position Becken	Mitte			Mitte			Mitte		
Position Ablauf	Mitte			Mitte			Mitte		
Geeignet für Möbel	✓			✓			✓		
Inkl. Überlaufclip	✓			✓			✓		
Farbe	Weiss Hochglanz			Weiss Hochglanz			Weiss Hochglanz		

	Artikel Nr.	SGVSB-Nr.	CHF	Artikel Nr.	SGVSB-Nr.	CHF	Artikel Nr.	SGVSB-Nr.	CHF
● ●							2318120026 ¹	-	1'232
●	2318100027 ¹	212 302	950	2318120027 ¹	-	1'232			

Passende Artikel

Designsiphon	Modell Nr.		CHF	Modell Nr.		CHF	Modell Nr.		CHF
	005036		Ab 212	005036		Ab 212	005036		Ab 212
Push-open Ventil	Durchmesser		Ø 63,5 mm	Durchmesser		Ø 63,5 mm	Durchmesser		Ø 63,5 mm
	Geeignet für		Waschtisch mit Überlauf	Geeignet für		Waschtisch mit Überlauf	Geeignet für		Waschtisch mit Überlauf
	Modell Nr.		CHF	Modell Nr.		CHF	Modell Nr.		CHF
	005052		Ab 90	005052		Ab 90	005052		Ab 90

¹ Zur Befestigung von Waschtischen ab der Grösse 1000 mm werden zwei Befestigungen mit der Artikelnr. #695100000 benötigt

Waschtische									
									
Produkttyp	Waschtisch			Waschtisch			Handwaschbecken		
Breite x Tiefe	600 x 475 mm			650 x 495 mm			500 x 360 mm		
Gewicht	19,5 kg			20,8 kg			10,6 kg		
Palettenbesatz	21 Stk.			18 Stk.			32 Stk.		
Montageart	Wandhängend			Wandhängend			Wandhängend		
Materialart	Sanitärkeramik			Sanitärkeramik			Sanitärkeramik		
Überlauf	✓			✓			✓		
Hahnlochbank	✓			✓			✓		
Von unten glasiert	✓			✓			✓		
Position Becken	Mitte			Mitte			Mitte		
Position Ablauf	Mitte			Mitte			Mitte		
Geeignet für Möbel	-			-			✓		
Inkl. Überlaufclip	✓			✓			✓		
Farbe	Weiss Hochglanz			Weiss Hochglanz			Weiss Hochglanz		
	Artikel Nr.	SGVSB-Nr.	CHF	Artikel Nr.	SGVSB-Nr.	CHF	Artikel Nr.	SGVSB-Nr.	CHF
●	2316600000	212 289	330	2316650000	212 290	397	0710500000	221 095	237
Passende Artikel									
									
Halbsäule									
Breite x Tiefe	210 x 310 mm			210 x 310 mm					
Gewicht	7,6 kg			7,6 kg					
Palettenbesatz	40 Stk.			40 Stk.					
Montageart	Wandhängend			Wandhängend					
	Artikel Nr.	SGVSB-Nr.	CHF	Artikel Nr.	SGVSB-Nr.	CHF			
Weiss Hochglanz	0858280000	212 292	223	0858280000	212 292	223			
Befestigung									
Breite x Tiefe	84 x 30 mm			84 x 30 mm					
Gewicht	0,1 kg			0,1 kg					
Geeignet für	Halbsäule			Halbsäule					
	Artikel Nr.	SGVSB-Nr.	CHF	Artikel Nr.	SGVSB-Nr.	CHF			
	0055030000	211 295	49	0055030000	211 295	49			
									
Standsäule									
Breite x Tiefe	225 x 170 mm			225 x 170 mm					
Palettenbesatz	32 Stk.			32 Stk.					
Gewicht	13,2 kg			13,2 kg					
	Artikel Nr.	SGVSB-Nr.	CHF	Artikel Nr.	SGVSB-Nr.	CHF			
Weiss Hochglanz	0858270000	212 293	295	0858270000	212 293	295			
Designsiphon									
	Modell Nr.	CHF		Modell Nr.	CHF				
	005036	Ab 212		005036	Ab 212				
Push-open Ventil									
Durchmesser	Ø 63,5 mm			Ø 63,5 mm			Ø 63,5 mm		
Geeignet für	Waschtisch mit Überlauf			Waschtisch mit Überlauf			Waschtisch mit Überlauf		
	Modell Nr.	CHF		Modell Nr.	CHF		Modell Nr.	CHF	
	005052	Ab 90		005052	Ab 90		005052	Ab 90	



Happy D.2

Design by sieger design

Waschtische										
Produkttyp		Handwaschbecken			Handwaschbecken			Aufsatzbecken		
Breite x Tiefe		500 x 360 mm			500 x 220 mm			500 x 400 mm		
Gewicht		12,3 kg			7,1 kg			9,9 kg		
Palettenbesatz		32 Stk.			50 Stk.			21 Stk.		
Montageart		Wandhängend			Wandhängend			Aufsatz		
Materialart		Sanitärkeramik			Sanitärkeramik			Sanitärkeramik		
Überlauf		✓			-			✓		
Hahnlochbank		✓			✓			✓		
Von unten glasiert		✓			✓			-		
Geschliffen		-			-			✓		
Position Becken		Mitte			Mitte			Mitte		
Position Ablauf		Mitte			Mitte			Mitte		
Geeignet für Möbel		-			-			✓		
Inkl. Push-Open Ventil		-			-			✓		
Inkl. Keramische Ventilabdeckhaube		-			-			✓		
Inkl. Überlaufclip		✓			-			-		
Farbe		Weiss Hochglanz			Weiss Hochglanz			Weiss Hochglanz		
		Artikel Nr.	SGVSB-Nr.	CHF	Artikel Nr.	SGVSB-Nr.	CHF	Artikel Nr.	SGVSB-Nr.	CHF
☒								2360500060	212 876	526
		0709500000	221 093	198				2360500000	212 876	526
	●				0711500008	221 092	229			
					0711500009	221 092	229			
Farbe								Innenfarbe Weiss Hochglanz, Aussenfarbe Anthrazit Matt		
								Artikel Nr.	SGVSB-Nr.	CHF
☒								2360506160	212 876	643
●								2360506100	212 876	643
Farbe								Anthrazit Matt		
								Artikel Nr.	SGVSB-Nr.	CHF
☒								2360501360	212 877	643
●								2360501300	212 877	643
Passende Artikel										
Halbsäule		180 x 280 mm								
Breite x Tiefe		180 x 280 mm								
Gewicht		5,8 kg								
Palettenbesatz		48 Stk.								
Montageart		Wandhängend								
		Artikel Nr.	SGVSB-Nr.	CHF						
Weiss Hochglanz		0858320000	221 094	189						
Befestigung		84 x 30 mm								
Breite x Tiefe		84 x 30 mm								
Gewicht		0,1 kg								
Geeignet für		Halbsäule								
		Artikel Nr.	SGVSB-Nr.	CHF						
		0055030000	211 295	49						
Designsiphon								Modell Nr.	CHF	
								005036	Ab 212	
Push-open Ventil		Ø 63,5 mm								
Durchmesser		Ø 63,5 mm								
Geeignet für		Waschtisch mit Überlauf						Waschtisch mit Überlauf		
		Modell Nr.	CHF					Modell Nr.	CHF	
		005052	Ab 90					005079 C	Ab 125	

Schaftventil			
Durchmesser		Ø 72 mm	
Geeignet für		Waschtisch ohne Überlauf	
		Modell Nr.	CHF
		005024	Ab 99

Waschtische

			
Produkttyp	Aufsatzbecken	Aufsatzbecken	Aufsatzbecken
Breite x Tiefe	600 x 460 mm	600 x 460 mm	600 x 400 mm
Gewicht	14,7 kg	13,5 kg	12,8 kg
Palettenbesatz	15 Stk.	15 Stk.	18 Stk.
Montageart	Aufsatz	Aufsatz	Aufsatz
Materialart	Sanitärkeramik	Sanitärkeramik	Sanitärkeramik
Überlauf	✓	✓	✓
Hahnlochbank	✓	✓	-
Von unten glasiert	-	-	-
Geschliffen	✓	✓	✓
Position Becken	Mitte	Mitte	Mitte
Position Ablauf	Mitte	Mitte	Mitte
Geeignet für Möbel	✓	✓	✓
Inkl. Push-Open Ventil	-	✓	-
Inkl. Keramische Ventilabdeckhaube	-	✓	-
Inkl. Überlaufclip	✓	-	✓
Farbe	Weiss Hochglanz		Weiss Hochglanz
	Artikel Nr.	SGVSB-Nr.	CHF
☒			
●	2315600000 ¹	234 069	356
	Artikel Nr.	SGVSB-Nr.	CHF
	2360600060	212 878	571
	2360600000	212 878	571
	Artikel Nr.	SGVSB-Nr.	CHF
	2314600000	234 068	418
Farbe	Innenfarbe Weiss Hochglanz, Aussenfarbe Anthrazit Matt		
	Artikel Nr.	SGVSB-Nr.	CHF
☒	2360606160	212 878	712
●	2360606100	212 878	712
Farbe	Anthrazit Matt		
	Artikel Nr.	SGVSB-Nr.	CHF
☒	2360601360	212 879	712
●	2360601300	212 879	712



Passende Artikel

Designsiphon	Modell Nr.	CHF	Modell Nr.	CHF	Modell Nr.	CHF
	005036	Ab 212	005036	Ab 212	005036	Ab 212
Push-open Ventil						
Durchmesser	Ø 63,5 mm		-		Ø 63,5 mm	
Geeignet für	Waschtisch mit Überlauf		Waschtisch mit Überlauf		Waschtisch mit Überlauf	
	Modell Nr.	CHF	Modell Nr.	CHF	Modell Nr.	CHF
	005052	Ab 90	005079 C	Ab 125	005052	Ab 90

¹ Nur in Verbindung mit Konsole montierbar

Happy D.2

Design by sieger design

Waschtische						
						
Produkttyp	Aufsatzbecken				Aufsatzbecken	
Breite x Tiefe	400 x 400 mm				600 x 400 mm	
Gewicht	7,3 kg				10,5 kg	
Palettenbesatz	21 Stk.				18 Stk.	
Montageart	Aufsatz				Aufsatz	
Materialart	Sanitärkeramik				Sanitärkeramik	
Überlauf	-				-	
Hahnlochbank	-				-	
Rückwand glasiert	✓				✓	
Von unten glasiert	-				-	
Geschliffen	✓				✓	
Position Becken	Mitte				Mitte	
Position Ablauf	Mitte				Mitte	
Geeignet für Möbel	✓				✓	
Inkl. Schaftventil	✓				✓	
Inkl. Keramische Ventilabdeckhaube	✓				✓	
Farbe	Weiss Hochglanz			Weiss Hochglanz		
	Artikel Nr.	SGVSB-Nr.	CHF	Artikel Nr.	SGVSB-Nr.	CHF
☒	2359400000	212 872	571	2359600000	212 874	596
Farbe	Innenfarbe Weiss Hochglanz, Aussenfarbe Anthrazit Matt			Innenfarbe Weiss Hochglanz, Aussenfarbe Anthrazit Matt		
	Artikel Nr.	SGVSB-Nr.	CHF	Artikel Nr.	SGVSB-Nr.	CHF
☒	2359406100	212 872	712	2359606100	212 874	741
Farbe	Anthrazit Matt			Anthrazit Matt		
	Artikel Nr.	SGVSB-Nr.	CHF	Artikel Nr.	SGVSB-Nr.	CHF
☒	2359401300	212 873	712	2359601300	212 875	741
Passende Artikel						
Designsiphon						
	Modell Nr.	CHF	Modell Nr.	CHF		
	005036	Ab 212	005036	Ab 212		









Waschtische			
			
Produkttyp	Einbauwaschtisch		
Breite x Tiefe	480 x 345 mm		
Gewicht	8,3 kg		
Palettenbesatz	21 Stk.		
Montageart	Einbau von unten		
Materialart	Sanitärkeramik		
Überlauf	✓		
Hahnlochbank	-		
Von unten glasiert	-		
Geeignet für Möbel	-		
Inkl. Überlaufclip	✓		
Inkl. Befestigung für Einbau in Holzkonsolen	✓		
Farbe	Weiss Hochglanz		
	Artikel Nr.	SGVSB-Nr.	CHF
☒	0457480000	231 058	556

Passende Artikel			
Befestigung			
Breite x Tiefe	10 x 40 mm		
Gewicht	0,2 kg		
Einbauart	In Natursteinplatten		
Geeignet für	Einbauwaschtisch		
	Artikel Nr.	SGVSB-Nr.	CHF
	0050280000	231 031	27
Designsiphon			
	Modell Nr.	CHF	
	005036	Ab 212	
Push-open Ventil			
Durchmesser	Ø 63,5 mm		
Geeignet für	Waschtisch mit Überlauf		
	Modell Nr.	CHF	
	005052	Ab 90	



Happy D.2

Design by sieger design

Bidets			
			
Produkttyp	Wand Bidet		
Breite x Tiefe	365 x 540 mm		
Gewicht	18,6 kg		
Palettenbesatz	20 Stk.		
Überlauf	✓		
Hahnlochbank	✓		
Inkl. Überlaufclip	✓		
Inkl. Befestigungsmaterial	✓		
Farbe	Weiss Hochglanz		
	Artikel Nr.	SGVSB-Nr.	CHF
●	2258150000	227 060	495
Farbe	Anthrazit Matt		
	Artikel Nr.	SGVSB-Nr.	CHF
●	2258151300	227 060	618
Passende Artikel			
Befestigung			
Breite x Tiefe	345 x 120 mm		
Durchmesser	Ø 12 mm		
Gewicht	0,7 kg		
Geeignet für	Wand Bidet / Wand WC		
	Artikel Nr.	SGVSB-Nr.	CHF
Farbe Abdeckkappen: Weiss	0065000000	227 035	30
Röhrensiphon			
Gewicht	0,3 kg		
Anschlussmass	1 1/4"		
Inkl. Verlängertes Ab- laufrohr	✓		
Geeignet für	Stand Bidet / Wand Bidet		
	Artikel Nr.	SGVSB-Nr.	CHF
Chrom	0050270000	855 161	52

WCs							
							
Produkttyp	Wand WC			Wand WC			
Breite x Tiefe	365 x 540 mm			365 x 540 mm			
Gewicht	24,7 kg			25,8 kg			
Palettenbesatz	16 Stk.			16 Stk.			
Spülform	Tiefspüler			Tiefspüler			
Spültechnologie	Rimless			-			
Spülrand	spülrandlos			geschlossen			
UWL-Klasse	1			1			
Befestigungsabstand	180 mm			180 mm			
Befestigung inklusive	Durafix			Durafix			
Farbe	Weiss Hochglanz			Weiss Hochglanz			
	Artikel Nr.	SGVSB-Nr.	CHF	Artikel Nr.	SGVSB-Nr.	CHF	
	2222090000	342 070	522	2221090000	342 136	468	
HyG	2222092000	342 070	581				
Farbe	Anthrazit Matt						
	Artikel Nr.	SGVSB-Nr.	CHF				
	222209AD00	-	711				
Passende Artikel							
Befestigung							
Breite x Tiefe	345 x 120 mm			345 x 120 mm			
Durchmesser	Ø 12 mm			Ø 12 mm			
Gewicht	0,7 kg			0,7 kg			
Geeignet für	Wand Bidet / Wand WC			Wand Bidet / Wand WC			
	Artikel Nr.	SGVSB-Nr.	CHF	Artikel Nr.	SGVSB-Nr.	CHF	
Farbe Abdeckkappen: Weiss	0065000000	227 035	30	0065000000	227 035	30	
Schallschutz-Set							
Gewicht	0,2 kg			0,2 kg			
Geeignet für	Wand WC			Wand WC			
	Artikel Nr.	SGVSB-Nr.	CHF	Artikel Nr.	SGVSB-Nr.	CHF	
	0050900000	886 344	20	0050900000	886 344	20	
							
WC-Sitz							
Gewicht	2,4 kg			2,4 kg			
Palettenbesatz	126 Stk.			126 Stk.			
Überlappend	✓			✓			
Farbe WC-Sitz	Weiss Hochglanz			Weiss Hochglanz			
	Artikel Nr.	SGVSB-Nr.	CHF	Artikel Nr.	SGVSB-Nr.	CHF	
Material Schar- nier: Edel- stahl	 	0064590000	351 770	226	0064590000	351 770	226
							
WC-Sitz							
Gewicht	2,6 kg						
Palettenbesatz	126 Stk.						
Überlappend	✓						
Farbe WC-Sitz	Anthrazit Matt						
	Artikel Nr.	SGVSB-Nr.	CHF				
Material Schar- nier: Edel- stahl	 	0064591300	351 770	290			

Happy D.2

WCs						
						
Produkttyp	Stand WC		Stand WC für Kombination			
Breite x Tiefe	365 x 570 mm		365 x 630 mm			
Gewicht	29,0 kg		37,8 kg			
Palettenbesatz	12 Stk.		9 Stk.			
Back to wall Ausführung	✓		-			
Spülform	Tiefspüler		Tiefspüler			
Spülrand	geschlossen		geschlossen			
Abgang	waagrecht		waagrecht / senkrecht			
Für aufgesetzten Spülkasten	-		✓			
UWL-Klasse	1		1			
Abgangsmass für Vario-Ablaufbogen senkrecht	-		70 mm - 170 mm			
Abgangsmass für Vario-Anschluss Set senkrecht/ waagrecht	-		155 mm - 210 mm			
Längenverstellbar	-		✓			
Inkl. Befestigungsmaterial	✓		✓			
	Artikel Nr.	SGVSB-Nr.	CHF	Artikel Nr.	SGVSB-Nr.	CHF
Weiss Hochglanz	2159090000	344 040	599	2134090000	343 063	661
Notwendige Artikel						
						
Spülkasten						
Breite x Tiefe			395 x 160 mm			
Palettenbesatz			27 Stk.			
Spülart			Dual Flush			
Oberfläche Spülbedienung			Chrom			
Gewindegrösse Füllventil			3/8"			
Inkl. Innengarnitur			✓			
Inkl. Drücker			✓			
Gewicht			13,0 kg			
Farbe			Weiss Hochglanz			
Position Wasseranschluss			Links / Rechts			
			Artikel Nr.	SGVSB-Nr.	CHF	
6/3 l	UWL-Klasse: 2		0934000005	361 335	477	
4,5/3 l	UWL-Klasse: 1		0934000085	361 336	477	
Position Wasseranschluss			Unten links			
			Artikel Nr.	SGVSB-Nr.	CHF	
6/3 l	UWL-Klasse: 2		0934100005	361 337	478	
4,5/3 l	UWL-Klasse: 1		0934100085	361 338	478	
Nachrüstgarnitur						
Gewicht			0,2 kg			
			Artikel Nr.	SGVSB-Nr.	CHF	
			0076281000 ¹	-	36	
			0076290000 ²	-	36	
Passende Artikel						

		▼			▼			▼		
WC-Sitz										
Gewicht		2,4 kg			2,4 kg					
Palettenbesatz		126 Stk.			126 Stk.					
Überlappend		✓			✓					
Farbe WC-Sitz		Weiss Hochglanz			Weiss Hochglanz					
		Artikel Nr.	SGVSB-Nr.	CHF	Artikel Nr.	SGVSB-Nr.	CHF			
Material										
Scharnier:										
Edelstahl		0064590000	351 770	226	0064590000	351 770	226			
Ablaufbogen										
Gewicht					0,9 kg					
Durchmesser Ablauf					Ø 90 mm					
Farbe					Weiss					
					Artikel Nr.	SGVSB-Nr.	CHF			
Abgang senkrecht					8990250000	857 290	75			
Anschluss-Set										
Gewicht					1,3 kg					
Durchmesser Abgang					110 mm					
Längenverstellbar					✓					
Inkl. Excenter					✓					
					Artikel Nr.	SGVSB-Nr.	CHF			
Abgang senkrecht / waagrecht					0014220000	857 283	95			









¹ Nur notwendig für Umrüstung von seitlich auf hinten Mitte
² Nur notwendig für Umrüstung von unten links nach hinten Mitte

Luv
Waschtische

									
Produkttyp	Aufsatzbecken			Aufsatzbecken			Aufsatzbecken		
Breite x Tiefe	500 x 350 mm			500 x 350 mm			600 x 400 mm		
Gewicht	7,9 kg			7,1 kg			10,5 kg		
Palettenbesatz	24 Stk.			24 Stk.			14 Stk.		
Montageart	Aufsatz			Aufsatz			Aufsatz		
Materialart	DuraCeram®			DuraCeram®			DuraCeram®		
Überlauf	-			-			-		
Hahnlochbank	✓			-			✓		
Von unten glasiert	-			-			-		
Geschliffen	✓			✓			✓		
Position Becken	Mitte			Mitte			Mitte		
Position Ablauf	Mitte			Mitte			Mitte		
Geeignet für Möbel	✓			✓			✓		
Inkl. Schaftventil	✓			✓			✓		
Inkl. Keramische Ventilabdeckhaube	✓			✓			✓		
Farbe	Weiss Hochglanz			Weiss Hochglanz			Weiss Hochglanz		
	Artikel Nr.	SGVSB-Nr.	CHF	Artikel Nr.	SGVSB-Nr.	CHF	Artikel Nr.	SGVSB-Nr.	CHF
☒				0379500000	212 144	634			
●	0380500000	212 156	664				0380600000	212 365	683
Farbe	Innenfarbe Weiss Hochglanz, Aussenfarbe Weiss Seidenmatt			Innenfarbe Weiss Hochglanz, Aussenfarbe Weiss Seidenmatt			Innenfarbe Weiss Hochglanz, Aussenfarbe Weiss Seidenmatt		
	Artikel Nr.	SGVSB-Nr.	CHF	Artikel Nr.	SGVSB-Nr.	CHF	Artikel Nr.	SGVSB-Nr.	CHF
☒				0379502600	212 144	804			
●	0380502600	212 156	844				0380602600	212 365	872
Passende Artikel									
Designsiphon	Modell Nr.	CHF	Modell Nr.	CHF	Modell Nr.	CHF	Modell Nr.	CHF	CHF
	005036	Ab 212	005036	Ab 212	005036	Ab 212	005036	Ab 212	Ab 212

Waschtische									
Produkttyp	Aufsatzbecken			Aufsatzbecken			Aufsatzbecken		
Breite x Tiefe	600 x 400 mm			700 x 400 mm			700 x 400 mm		
Gewicht	8,9 kg			12,2 kg			11,3 kg		
Palettenbesatz	14 Stk.			14 Stk.			14 Stk.		
Montageart	Aufsatz			Aufsatz			Aufsatz		
Materialart	DuraCeram®			DuraCeram®			DuraCeram®		
Überlauf	-			-			-		
Hahnlochbank	-			✓			-		
Von unten glasiert	-			-			-		
Geschliffen	✓			✓			✓		
Position Becken	Mitte			Mitte			Mitte		
Position Ablauf	Mitte			Mitte			Mitte		
Geeignet für Möbel	✓			✓			✓		
Inkl. Schaftventil	✓			✓			✓		
Inkl. Keramische Ventilabdeckhaube	✓			✓			✓		
Farbe	Weiss Hochglanz			Weiss Hochglanz			Weiss Hochglanz		
	Artikel Nr.	SGVSB-Nr.	CHF	Artikel Nr.	SGVSB-Nr.	CHF	Artikel Nr.	SGVSB-Nr.	CHF
☒	0379600000	212 367	653				0379700000	212 149	693
●				0380700000	212 157	693			
Farbe	Innenfarbe Weiss Hochglanz, Aussenfarbe Weiss Seidenmatt			Innenfarbe Weiss Hochglanz, Aussenfarbe Weiss Seidenmatt			Innenfarbe Weiss Hochglanz, Aussenfarbe Weiss Seidenmatt		
	Artikel Nr.	SGVSB-Nr.	CHF	Artikel Nr.	SGVSB-Nr.	CHF	Artikel Nr.	SGVSB-Nr.	CHF
☒	0379602600	212 367	830				0379702600	212 149	884
●				0380702600	212 157	926			
Passende Artikel									
Designsiphon	Modell Nr.	CHF	Modell Nr.	CHF	Modell Nr.	CHF	Modell Nr.	CHF	
	005036	Ab 212	005036	Ab 212	005036	Ab 212			

Waschtische									
Produkttyp	Aufsatzbecken			Aufsatzbecken			Aufsatzbecken		
Breite x Tiefe	800 x 400 mm			800 x 400 mm			420 x 270 mm		
Gewicht	12,7 kg			12,5 kg			5,4 kg		
Palettenbesatz	8 Stk.			8 Stk.			36 Stk.		
Montageart	Aufsatz			Aufsatz			Aufsatz		
Materialart	DuraCeram®			DuraCeram®			DuraCeram®		
Überlauf	-			-			-		
Hahnlochbank	✓			-			✓		
Von unten glasiert	-			-			-		
Geschliffen	✓			✓			✓		
Position Becken	Mitte			Mitte			Links		
Position Ablauf	Mitte			Mitte			Mitte		
Geeignet für Möbel	✓			✓			✓		
Inkl. Schaftventil	✓			✓			✓		
Inkl. Keramische Ventilabdeckhaube	✓			✓			✓		
Farbe	Weiss Hochglanz			Weiss Hochglanz			Weiss Hochglanz		
	Artikel Nr.	SGVSB-Nr.	CHF	Artikel Nr.	SGVSB-Nr.	CHF	Artikel Nr.	SGVSB-Nr.	CHF
☒				0379800000	212 368	732			
●	0380800000	212 366	751				0381420000	212 364	604
Farbe	Innenfarbe Weiss Hochglanz, Aussenfarbe Weiss Seidenmatt			Innenfarbe Weiss Hochglanz, Aussenfarbe Weiss Seidenmatt			Innenfarbe Weiss Hochglanz, Aussenfarbe Weiss Seidenmatt		
	Artikel Nr.	SGVSB-Nr.	CHF	Artikel Nr.	SGVSB-Nr.	CHF	Artikel Nr.	SGVSB-Nr.	CHF
☒				0379802600	212 368	926			
●	0380802600	212 366	954				0381422600	212 364	762
Passende Artikel									
Designsiphon	Modell Nr.	CHF	Modell Nr.	CHF	Modell Nr.	CHF	Modell Nr.	CHF	CHF
	005036	Ab 212	005036	Ab 212	005036	Ab 212			Ab 212

Waschtische									
									
Produkttyp	Waschtisch			Waschtisch			Waschtisch		
Breite x Tiefe	530 x 430 mm			630 x 490 mm			830 x 490 mm		
Gewicht	13,2 kg			17,6 kg			21,2 kg		
Palettenbesatz	24 Stk.			18 Stk.			8 Stk.		
Montageart	Wandhängend			Wandhängend			Wandhängend		
Materialart	Sanitärkeramik			Sanitärkeramik			Sanitärkeramik		
Überlauf	✓			✓			✓		
Hahnlochbank	✓			✓			✓		
Von unten glasiert	-			-			-		
Position Becken	Mitte			-			Mitte		
Position Ablauf	Mitte			Mitte			Mitte		
Geeignet für Möbel	✓			✓			✓		
DuraShield	✓			✓			✓		
Farbe	Weiss Hochglanz			Weiss Hochglanz			Weiss Hochglanz		
	Artikel Nr.	SGVSB-Nr.	CHF	Artikel Nr.	SGVSB-Nr.	CHF	Artikel Nr.	SGVSB-Nr.	CHF
☒	233653AA60	-	418	233663AA60	-	431	233683AA60	-	537
●	233653AA00	-	418	233663AA00	-	431	233683AA00	-	537
Farbe	Weiss Seidenmatt			Weiss Seidenmatt			Weiss Seidenmatt		
	Artikel Nr.	SGVSB-Nr.	CHF	Artikel Nr.	SGVSB-Nr.	CHF	Artikel Nr.	SGVSB-Nr.	CHF
☒	233653AC60	-	520	233663AC60	-	536	233683AC60	-	672
●	233653AC00	-	520	233663AC00	-	536	233683AC00	-	672
Passende Artikel									
									
Halbsäule	170 x 300 mm			170 x 300 mm			170 x 300 mm		
Breite x Tiefe	170 x 300 mm			170 x 300 mm			170 x 300 mm		
Gewicht	7,0 kg			7,0 kg			7,0 kg		
Palettenbesatz	40 Stk.			40 Stk.			40 Stk.		
Montageart	Wandhängend			Wandhängend			Wandhängend		
	Artikel Nr.	SGVSB-Nr.	CHF	Artikel Nr.	SGVSB-Nr.	CHF	Artikel Nr.	SGVSB-Nr.	CHF
Weiss Hochglanz	085840AA00	-	150	085840AA00	-	150	085840AA00	-	150
Befestigung	84 x 30 mm			84 x 30 mm			84 x 30 mm		
Breite x Tiefe	84 x 30 mm			84 x 30 mm			84 x 30 mm		
Gewicht	0,1 kg			0,1 kg			0,1 kg		
Geeignet für	Halbsäule			Halbsäule			Halbsäule		
	Artikel Nr.	SGVSB-Nr.	CHF	Artikel Nr.	SGVSB-Nr.	CHF	Artikel Nr.	SGVSB-Nr.	CHF
	0055030000	211 295	49	0055030000	211 295	49	0055030000	211 295	49
									
Standssäule	175 x 210 mm			175 x 210 mm			175 x 210 mm		
Breite x Tiefe	175 x 210 mm			175 x 210 mm			175 x 210 mm		
Palettenbesatz	30 Stk.			30 Stk.			30 Stk.		
Gewicht	15,4 kg			15,4 kg			15,4 kg		
	Artikel Nr.	SGVSB-Nr.	CHF	Artikel Nr.	SGVSB-Nr.	CHF	Artikel Nr.	SGVSB-Nr.	CHF
Weiss Hochglanz	085839AA00	-	206	085839AA00	-	206	085839AA00	-	206
Push-open Ventil	Ø 63,5 mm			Ø 63,5 mm			Ø 63,5 mm		
Durchmesser	Ø 63,5 mm			Ø 63,5 mm			Ø 63,5 mm		
Geeignet für	Waschtisch mit Überlauf			Waschtisch mit Überlauf			Waschtisch mit Überlauf		
	Modell Nr.		CHF	Modell Nr.		CHF	Modell Nr.		CHF
	005052		Ab 90	005052		Ab 90	005052		Ab 90





Waschtische									
Produkttyp	Waschtisch			Waschtisch			Waschtisch		
Breite x Tiefe	1030 x 490 mm			1230 x 490 mm			1230 x 490 mm		
Gewicht	26,0 kg			29,2 kg			31,7 kg		
Palettenbesatz	8 Stk.			8 Stk.			8 Stk.		
Montageart	Wandhängend			Wandhängend			Wandhängend		
Materialart	Sanitärkeramik			Sanitärkeramik			Sanitärkeramik		
Überlauf	✓			✓			✓		
Hahnlochbank	✓			✓			✓		
Von unten glasiert	-			-			-		
Position Becken	Mitte			Mitte			Mitte		
Position Ablauf	Mitte			Mitte			Mitte		
Geeignet für Möbel	✓			✓			✓		
DuraShield	✓			✓			✓		
Farbe	Weiss Hochglanz			Weiss Hochglanz			Weiss Hochglanz		
	Artikel Nr.	SGVSB-Nr.	CHF	Artikel Nr.	SGVSB-Nr.	CHF	Artikel Nr.	SGVSB-Nr.	CHF
☒	233610AA60	-	754	233612AA60	-	861	236112AA60	-	861
●	233610AA00	-	754	233612AA00	-	861	236112AA00	-	861
Farbe	Weiss Seidenmatt			Weiss Seidenmatt			Weiss Seidenmatt		
	Artikel Nr.	SGVSB-Nr.	CHF	Artikel Nr.	SGVSB-Nr.	CHF	Artikel Nr.	SGVSB-Nr.	CHF
☒	233610AC60	-	941	233612AC60	-	1'077	236112AC60	-	1'077
●				233612AC00	-	1'077	236112AC00	-	1'077
●●●	233610AC00	-	941						
Passende Artikel									
Halbsäule	170 x 300 mm			170 x 300 mm			170 x 300 mm		
Breite x Tiefe	170 x 300 mm			170 x 300 mm			170 x 300 mm		
Gewicht	7,0 kg			7,0 kg			7,0 kg		
Palettenbesatz	40 Stk.			40 Stk.			40 Stk.		
Montageart	Wandhängend			Wandhängend			Wandhängend		
	Artikel Nr.	SGVSB-Nr.	CHF	Artikel Nr.	SGVSB-Nr.	CHF	Artikel Nr.	SGVSB-Nr.	CHF
Weiss Hochglanz	085840AA00	-	150	085840AA00	-	150	085840AA00	-	150
Befestigung	84 x 30 mm			84 x 30 mm			84 x 30 mm		
Breite x Tiefe	84 x 30 mm			84 x 30 mm			84 x 30 mm		
Gewicht	0,1 kg			0,1 kg			0,1 kg		
Geeignet für	Halbsäule			Halbsäule			Halbsäule		
	Artikel Nr.	SGVSB-Nr.	CHF	Artikel Nr.	SGVSB-Nr.	CHF	Artikel Nr.	SGVSB-Nr.	CHF
	0055030000	211 295	49	0055030000	211 295	49	0055030000	211 295	49
Standsäule	175 x 210 mm			175 x 210 mm			175 x 210 mm		
Breite x Tiefe	175 x 210 mm			175 x 210 mm			175 x 210 mm		
Palettenbesatz	30 Stk.			30 Stk.			30 Stk.		
Gewicht	15,4 kg			15,4 kg			15,4 kg		
	Artikel Nr.	SGVSB-Nr.	CHF	Artikel Nr.	SGVSB-Nr.	CHF	Artikel Nr.	SGVSB-Nr.	CHF
Weiss Hochglanz	085839AA00	-	206	085839AA00	-	206	085839AA00	-	206
Push-open Ventil	Ø 63,5 mm			Ø 63,5 mm			Ø 63,5 mm		
Durchmesser	Ø 63,5 mm			Ø 63,5 mm			Ø 63,5 mm		
Geeignet für	Waschtisch mit Überlauf			Waschtisch mit Überlauf			Waschtisch mit Überlauf		
	Modell Nr.	CHF	Modell Nr.	CHF	Modell Nr.	CHF	Modell Nr.	CHF	
	005052	Ab 90	005052	Ab 90	005052	Ab 90	005052	Ab 90	





Waschtische									
Produkttyp	Waschtisch			Waschtisch			Waschtisch		
Breite x Tiefe	1230 x 490 mm			550 x 440 mm			600 x 460 mm		
Gewicht	31,7 kg			15,5 kg			17,1 kg		
Palettenbesatz	8 Stk.			24 Stk.			15 Stk.		
Montageart	Wandhängend			Wandhängend			Wandhängend		
Materialart	Sanitärkeramik			Sanitärkeramik			Sanitärkeramik		
Überlauf	✓			✓			✓		
Hahnlochbank	✓			✓			✓		
Von unten glasiert	-			✓			✓		
Position Becken	Mitte			Mitte			Mitte		
Position Ablauf	Mitte			Mitte			Mitte		
Geeignet für Möbel	✓			-			-		
DuraShield	✓			✓			✓		
Farbe	Weiss Hochglanz			Weiss Hochglanz			Weiss Hochglanz		
	Artikel Nr.	SGVSB-Nr.	CHF	Artikel Nr.	SGVSB-Nr.	CHF	Artikel Nr.	SGVSB-Nr.	CHF
● ●	236112AA24	-	861	233555AA00	-	196	233560AA00	-	212
●									
Farbe	Weiss Seidenmatt			Weiss Seidenmatt			Weiss Seidenmatt		
	Artikel Nr.	SGVSB-Nr.	CHF	Artikel Nr.	SGVSB-Nr.	CHF	Artikel Nr.	SGVSB-Nr.	CHF
● ●	236112AC24	-	1'077	233555AC00	-	244	233560AC00	-	266
●									
Passende Artikel									
Halbsäule	170 x 300 mm			170 x 300 mm			170 x 300 mm		
Breite x Tiefe	170 x 300 mm			170 x 300 mm			170 x 300 mm		
Gewicht	7,0 kg			7,0 kg			7,0 kg		
Palettenbesatz	40 Stk.			40 Stk.			40 Stk.		
Montageart	Wandhängend			Wandhängend			Wandhängend		
	Artikel Nr.	SGVSB-Nr.	CHF	Artikel Nr.	SGVSB-Nr.	CHF	Artikel Nr.	SGVSB-Nr.	CHF
Weiss Hochglanz	085840AA00	-	150	085840AA00	-	150	085840AA00	-	150
Befestigung	84 x 30 mm			84 x 30 mm			84 x 30 mm		
Breite x Tiefe	84 x 30 mm			84 x 30 mm			84 x 30 mm		
Gewicht	0,1 kg			0,1 kg			0,1 kg		
Geeignet für	Halbsäule			Halbsäule			Halbsäule		
	Artikel Nr.	SGVSB-Nr.	CHF	Artikel Nr.	SGVSB-Nr.	CHF	Artikel Nr.	SGVSB-Nr.	CHF
	0055030000	211 295	49	0055030000	211 295	49	0055030000	211 295	49
Standsäule	175 x 210 mm			175 x 210 mm			175 x 210 mm		
Breite x Tiefe	175 x 210 mm			175 x 210 mm			175 x 210 mm		
Palettenbesatz	30 Stk.			30 Stk.			30 Stk.		
Gewicht	15,4 kg			15,4 kg			15,4 kg		
	Artikel Nr.	SGVSB-Nr.	CHF	Artikel Nr.	SGVSB-Nr.	CHF	Artikel Nr.	SGVSB-Nr.	CHF
Weiss Hochglanz	085839AA00	-	206	085839AA00	-	206	085839AA00	-	206
Push-open Ventil	Ø 63,5 mm			Ø 63,5 mm			Ø 63,5 mm		
Durchmesser	Ø 63,5 mm			Ø 63,5 mm			Ø 63,5 mm		
Geeignet für	Waschtisch mit Überlauf			Waschtisch mit Überlauf			Waschtisch mit Überlauf		
	Modell Nr.		CHF	Modell Nr.		CHF	Modell Nr.		CHF
	005052		Ab 90	005052		Ab 90	005052		Ab 90



Waschtische									
Produkttyp	Waschtisch			Waschtisch			Waschtisch		
Breite x Tiefe	650 x 490 mm			830 x 490 mm			830 x 490 mm		
Gewicht	19,4 kg			21,3 kg			21,3 kg		
Palettenbesatz	18 Stk.			8 Stk.			8 Stk.		
Montageart	Wandhängend			Wandhängend			Wandhängend		
Materialart	Sanitärkeramik			Sanitärkeramik			Sanitärkeramik		
Überlauf	✓			✓			✓		
Hahnlochbank	✓			✓			✓		
Von unten glasiert	✓			-			-		
Position Becken	Mitte			Rechts			Links		
Position Ablauf	Mitte			Mitte			Mitte		
Geeignet für Möbel	-			✓			✓		
DuraShield	✓			✓			✓		
Farbe	Weiss Hochglanz			Weiss Hochglanz			Weiss Hochglanz		
	Artikel Nr.	SGVSB-Nr.	CHF	Artikel Nr.	SGVSB-Nr.	CHF	Artikel Nr.	SGVSB-Nr.	CHF
☒				234683AA60	-	537	234583AA60	-	537
●	233565AA00	-	225	234683AA00	-	537	234583AA00	-	537
Farbe	Weiss Seidenmatt			Weiss Seidenmatt			Weiss Seidenmatt		
	Artikel Nr.	SGVSB-Nr.	CHF	Artikel Nr.	SGVSB-Nr.	CHF	Artikel Nr.	SGVSB-Nr.	CHF
☒				234683AC60	-	672	234583AC60	-	672
●	233565AC00	-	281	234683AC00	-	672	234583AC00	-	672

Passende Artikel									
Halbsäule									
Breite x Tiefe	170 x 300 mm			170 x 300 mm			170 x 300 mm		
Gewicht	7,0 kg			7,0 kg			7,0 kg		
Palettenbesatz	40 Stk.			40 Stk.			40 Stk.		
Montageart	Wandhängend			Wandhängend			Wandhängend		
	Artikel Nr.	SGVSB-Nr.	CHF	Artikel Nr.	SGVSB-Nr.	CHF	Artikel Nr.	SGVSB-Nr.	CHF
Weiss Hochglanz	085840AA00	-	150	085840AA00	-	150	085840AA00	-	150
Befestigung									
Breite x Tiefe	84 x 30 mm			84 x 30 mm			84 x 30 mm		
Gewicht	0,1 kg			0,1 kg			0,1 kg		
Geeignet für	Halbsäule			Halbsäule			Halbsäule		
	Artikel Nr.	SGVSB-Nr.	CHF	Artikel Nr.	SGVSB-Nr.	CHF	Artikel Nr.	SGVSB-Nr.	CHF
	0055030000	211 295	49	0055030000	211 295	49	0055030000	211 295	49
Standsäule									
Breite x Tiefe	175 x 210 mm			175 x 210 mm			175 x 210 mm		
Palettenbesatz	30 Stk.			30 Stk.			30 Stk.		
Gewicht	15,4 kg			15,4 kg			15,4 kg		
	Artikel Nr.	SGVSB-Nr.	CHF	Artikel Nr.	SGVSB-Nr.	CHF	Artikel Nr.	SGVSB-Nr.	CHF
Weiss Hochglanz	085839AA00	-	206	085839AA00	-	206	085839AA00	-	206
Push-open Ventil									
Durchmesser	Ø 63,5 mm			Ø 63,5 mm			Ø 63,5 mm		
Geeignet für	Waschtisch mit Überlauf			Waschtisch mit Überlauf			Waschtisch mit Überlauf		
	Modell Nr.	CHF	Modell Nr.	CHF	Modell Nr.	CHF	Modell Nr.	CHF	
	005052	Ab 90	005052	Ab 90	005052	Ab 90	005052	Ab 90	

Waschtische



									
Produkttyp	Doppelwaschtisch			Waschtisch Compact			Waschtisch Compact		
Breite x Tiefe	1300 x 490 mm			630 x 400 mm			830 x 400 mm		
Gewicht	37,0 kg			15,4 kg			17,5 kg		
Palettenbesatz	8 Stk.			18 Stk.			12 Stk.		
Montageart	Wandhängend			Wandhängend			Wandhängend		
Materialart	Sanitärkeramik			Sanitärkeramik			Sanitärkeramik		
Überlauf	✓			✓			✓		
Hahnlochbank	✓			✓			✓		
Von unten glasiert	✓			-			-		
Position Becken	Links / Rechts			Mitte			Mitte		
Position Ablauf	Rechts / Links			Mitte			Mitte		
Geeignet für Möbel	✓			✓			✓		
DuraShield	✓			✓			✓		
Farbe	Weiss Hochglanz			Weiss Hochglanz			Weiss Hochglanz		
	Artikel Nr.	SGVSB-Nr.	CHF	Artikel Nr.	SGVSB-Nr.	CHF	Artikel Nr.	SGVSB-Nr.	CHF
☒	233613AA60	-	1'012	234263AA60	-	376	234283AA60	-	493
● ●	233613AA00	-	1'012						
●				234263AA00	-	376	234283AA00	-	493
Farbe	Weiss Seidenmatt			Weiss Seidenmatt			Weiss Seidenmatt		
	Artikel Nr.	SGVSB-Nr.	CHF	Artikel Nr.	SGVSB-Nr.	CHF	Artikel Nr.	SGVSB-Nr.	CHF
☒	233613AC60	-	1'264	234263AC60	-	468	234283AC60	-	617
● ●	233613AC00	-	1'264						
●				234263AC00	-	468	234283AC00	-	617
Passende Artikel									
									
Halbsäule									
Breite x Tiefe	170 x 300 mm								
Gewicht	7,0 kg								
Palettenbesatz	40 Stk.								
Montageart	Wandhängend								
	Artikel Nr.	SGVSB-Nr.	CHF						
Weiss Hochglanz	085840AA00	-	150						
Befestigung									
Breite x Tiefe	84 x 30 mm								
Gewicht	0,1 kg								
Geeignet für	Halbsäule								
	Artikel Nr.	SGVSB-Nr.	CHF						
	0055030000	211 295	49						
									
Standsäule									
Breite x Tiefe	175 x 210 mm								
Palettenbesatz	30 Stk.								
Gewicht	15,4 kg								
	Artikel Nr.	SGVSB-Nr.	CHF						
Weiss Hochglanz	085839AA00	-	206						
Push-open Ventil									
Durchmesser	Ø 63,5 mm			Ø 63,5 mm			Ø 63,5 mm		
Geeignet für	Waschtisch mit Überlauf			Waschtisch mit Überlauf			Waschtisch mit Überlauf		
	Modell Nr.	CHF	Modell Nr.	CHF	Modell Nr.	CHF	Modell Nr.	CHF	
	005052	Ab 90	005052	Ab 90	005052	Ab 90	005052	Ab 90	

Waschtische										
										
Produkttyp	Waschtisch Compact			Handwaschbecken			Handwaschbecken			
Breite x Tiefe	600 x 400 mm			450 x 320 mm			430 x 300 mm			
Gewicht	15,2 kg			9,8 kg			6,8 kg			
Palettenbesatz	18 Stk.			36 Stk.			36 Stk.			
Montageart	Wandhängend			Wandhängend			Wandhängend			
Materialart	Sanitärkeramik			Sanitärkeramik			Sanitärkeramik			
Überlauf	✓			✓			✓			
Hahnlochbank	✓			✓			✓			
Von unten glasiert	✓			✓			-			
Position Becken	Mitte			Mitte			Links			
Position Ablauf	Mitte			Mitte			Mitte			
Geeignet für Möbel	-			-			✓			
DuraShield	✓			✓			✓			
Farbe	Weiss Hochglanz			Weiss Hochglanz			Weiss Hochglanz			
		Artikel Nr.	SGVSB-Nr.	CHF	Artikel Nr.	SGVSB-Nr.	CHF	Artikel Nr.	SGVSB-Nr.	CHF
●					071945AA10	-	195			
●		234360AA00	-	209	071945AA00	-	195			
	Hahnloch Rechts							072343AA00	-	312
Farbe	Weiss Seidenmatt			Weiss Seidenmatt			Weiss Seidenmatt			
		Artikel Nr.	SGVSB-Nr.	CHF	Artikel Nr.	SGVSB-Nr.	CHF	Artikel Nr.	SGVSB-Nr.	CHF
●					071945AC10	-	242			
●		234360AC00	-	263	071945AC00	-	242			
	Hahnloch Rechts							072343AC00	-	390
Passende Artikel										
										
Halbsäule										
Breite x Tiefe				165 x 280 mm						
Gewicht				5,1 kg						
Palettenbesatz				48 Stk.						
Montageart				Wandhängend						
		Artikel Nr.	SGVSB-Nr.	CHF						
Weiss Hochglanz		085841AA00	-	126						
Befestigung										
Breite x Tiefe				84 x 30 mm						
Gewicht				0,1 kg						
Geeignet für				Halbsäule						
		Artikel Nr.	SGVSB-Nr.	CHF						
		0055030000	211 295	49						
Designsiphon										
	Modell Nr.	CHF								
	005036	Ab 212								
Push-open Ventil										
Durchmesser	Ø 63,5 mm			Ø 63,5 mm						
Geeignet für	Waschtisch mit Überlauf			Waschtisch mit Übertauf						
	Modell Nr.	CHF	Modell Nr.	CHF						
	005052	Ab 90	005052	Ab 90						

Waschtische										
										
Produkttyp	Handwaschbecken			Handwaschbecken			Aufsatzbecken Bacino			
Breite x Tiefe	430 x 300 mm			400 x 220 mm			420 x 420 mm			
Gewicht	6,8 kg			6,5 kg			8,2 kg			
Palettenbesatz	36 Stk.			48 Stk.			21 Stk.			
Montageart	Wandhängend			Wandhängend			Aufsatz			
Materialart	Sanitärkeramik			Sanitärkeramik			Sanitärkeramik			
Überlauf	-			-			✓			
Hahnlochbank	✓			✓			-			
Von unten glasiert	-			✓			-			
Position Becken	Links			Links			Mitte			
Position Ablauf	Mitte			Mitte			Mitte			
Geeignet für Möbel	✓			-			✓			
Inkl. Überlaufclip	-			-			✓			
DuraShield	✓			✓			✓			
Farbe	Weiss Hochglanz			Weiss Hochglanz			Weiss Hochglanz			
	Artikel Nr.	SGVSB-Nr.	CHF	Artikel Nr.	SGVSB-Nr.	CHF	Artikel Nr.	SGVSB-Nr.	CHF	
⊗							033342AA00	-	460	
●	072343AA41	-	390							
	Hahnloch Rechts			071740AA00	-	210				
Farbe	Weiss Seidenmatt			Weiss Seidenmatt						
	Artikel Nr.	SGVSB-Nr.	CHF	Artikel Nr.	SGVSB-Nr.	CHF				
●	072343AC41	-	390							
	Hahnloch Rechts			071740AC00	-	263				
Passende Artikel										
Push-open Ventil										
Durchmesser							Ø 63,5 mm			
Geeignet für							Waschtisch mit Überlauf			
							Modell Nr.	CHF		
							005052	Ab 90		
Schaftventil										
Durchmesser							Ø 72 mm			
Geeignet für							Waschtisch ohne Überlauf			
							Modell Nr.	CHF		
							005024	Ab 99		

Waschtische			
			
Produkttyp	Aufsatzbecken Bacino		
Breite x Tiefe	550 x 420 mm		
Gewicht	11,7 kg		
Palettenbesatz	21 Stk.		
Montageart	Aufsatz		
Materialart	Sanitärkeramik		
Überlauf	✓		
Hahnlochbank	-		
Von unten glasiert	-		
Position Becken	Mitte		
Position Ablauf	Mitte		
Geeignet für Möbel	✓		
Inkl. Überlaufclip	✓		
DuraShield	✓		
Farbe	Weiss Hochglanz		
	Artikel Nr.	SGVSB-Nr.	CHF
	033452AA00	-	588
Passende Artikel			
Push-open Ventil			
Durchmesser	Ø 63,5 mm		
Geeignet für	Waschtisch mit Überlauf		
	Modell Nr.	CHF	
	005052	Ab 90	

Waschtische			
			
Produkttyp	Eck-Handwaschbecken		
Breite x Tiefe	435 x 380 mm		
Gewicht	7,0 kg		
Palettenbesatz	56 Stk.		
Montageart	Wandhängend		
Materialart	Sanitärkeramik		
Überlauf	✓		
Hahnlochbank	✓		
Von unten glasiert	✓		
Position Ablauf	Mitte		
Geeignet für Möbel	-		
Farbe	Weiss Hochglanz		
	Artikel Nr.	SGVSB-Nr.	CHF
●	072243AA00	-	263
Farbe	Weiss Seidenmatt		
	Artikel Nr.	SGVSB-Nr.	CHF
●	072243AC00	-	392
Passende Artikel			
Push-open Ventil			
Durchmesser	Ø 63,5 mm		
Geeignet für	Waschtisch mit Überlauf		
	Modell Nr.	CHF	
	005052	Ab 90	

Waschtische						
						
Produkttyp	Halbeinbauwaschtisch		Einbauwaschtisch			
Breite x Tiefe	550 x 455 mm		490 x 365 mm			
Gewicht	14,2 kg		8,1 kg			
Palettenbesatz	21 Stk.		21 Stk.			
Montageart	Einbau von oben		Einbau von unten			
Materialart	Sanitärkeramik		Sanitärkeramik			
Überlauf	✓		✓			
Hahnlochbank	✓		-			
Von unten glasiert	✓		-			
Geeignet für Möbel	✓		✓			
Inkl. Befestigung für Einbau in Holzkonsolen	✓		✓			
DuraShield	✓		-			
Farbe	Weiss Hochglanz		Weiss Hochglanz			
	Artikel Nr.	SGVSB-Nr.	CHF	Artikel Nr.	SGVSB-Nr.	CHF
●	037855AA00	-	462			
⊗				0305490000	231 030	425

Passende Artikel						
Befestigung						
Breite x Tiefe	10 x 40 mm					
Gewicht	0,2 kg					
Einbauart	In Natursteinplatten					
Geeignet für	Einbauwaschtisch					
	Artikel Nr.	SGVSB-Nr.	CHF			
	0050280000	231 031	27			
Push-open Ventil						
Durchmesser	Ø 63,5 mm		Ø 63,5 mm			
Geeignet für	Waschtisch mit Überlauf		Waschtisch mit Überlauf			
	Modell Nr.	CHF	Modell Nr.	CHF		
	005052	Ab 90	005052	Ab 90		

Bidets									
Produkttyp	Wand Bidet			Wand Bidet			Wand Bidet Compact		
Breite x Tiefe	370 x 570 mm			370 x 540 mm			370 x 480 mm		
Gewicht	21,0 kg			18,2 kg			18,2 kg		
Palettenbesatz	16 Stk.			20 Stk.			20 Stk.		
Compact	-			-			✓		
Überlauf	✓			✓			✓		
Hahnlochbank	✓			✓			✓		
Inkl. Befestigungsmaterial	✓			✓			✓		
Farbe	Weiss Hochglanz			Weiss Hochglanz			Weiss Hochglanz		
	Artikel Nr.	SGVSB-Nr.	CHF	Artikel Nr.	SGVSB-Nr.	CHF	Artikel Nr.	SGVSB-Nr.	CHF
●	228815AA00	-	345	272415AA00	-	281	229015AA00	-	372
Farbe	Weiss Seidenmatt			Weiss Seidenmatt			Weiss Seidenmatt		
	Artikel Nr.	SGVSB-Nr.	CHF	Artikel Nr.	SGVSB-Nr.	CHF	Artikel Nr.	SGVSB-Nr.	CHF
●	228815AC00	-	432	272415AC00	-	341	229015AC00	-	464

Passende Artikel									
Befestigung									
Breite x Tiefe	345 x 120 mm			345 x 120 mm			345 x 120 mm		
Durchmesser	Ø 12 mm			Ø 12 mm			Ø 12 mm		
Gewicht	0,7 kg			0,7 kg			0,7 kg		
Geeignet für	Wand Bidet / Wand WC			Wand Bidet / Wand WC			Wand Bidet / Wand WC		
	Artikel Nr.	SGVSB-Nr.	CHF	Artikel Nr.	SGVSB-Nr.	CHF	Artikel Nr.	SGVSB-Nr.	CHF
Farbe Abdeckkappen: Weiss	0065000000	227 035	30	0065000000	227 035	30	0065000000	227 035	30
Farbe Abdeckkappen: Chrom				0065001000	227 035	31			
Röhrensiphon									
Gewicht	0,3 kg								
Anschlussmass	1 1/4"								
Inkl. Verlängertes Ablaufrohr	✓								
Geeignet für	Stand Bidet / Wand Bidet								
	Artikel Nr.	SGVSB-Nr.	CHF						
Chrom	0050270000	855 161	52						

Bidets									
Produkttyp	Stand Bidet								
Breite x Tiefe	370 x 600 mm								
Gewicht	26,9 kg								
Palettenbesatz	9 Stk.								
Back to wall Ausführung	✓								
Überlauf	✓								
Hahnlochbank	✓								
Inkl. Befestigungsmaterial	✓								
Farbe	Weiss Hochglanz								
	Artikel Nr.	SGVSB-Nr.	CHF						
●	228910AA00	-	377						
Farbe	Weiss Seidenmatt								
	Artikel Nr.	SGVSB-Nr.	CHF						
●	228910AC00	-	471						











WCs									
Produkttyp	Wand WC			Wand WC Hero Edition			Wand WC HygieneFlush		
Breite x Tiefe	360 x 570 mm			370 x 540 mm			370 x 540 mm		
Gewicht	26,0 kg			26,0 kg			26,7 kg		
Palettenbesatz	16 Stk.			16 Stk.			16 Stk.		
Spülform	Tiefspüler			Tiefspüler			Tiefspüler		
Spültechnologie	Rimless			DuraFlush			HygieneFlush		
Spülrand	spülrandlos			spülrandlos			spülrandlos		
UWL-Klasse	1			1			1		
Grosse Spülwasser- menge	-			4 l			-		
Befestigungsabstand	180 mm			180 mm			180 mm		
Befestigung inklusive DuraShield	Durafix ✓			Durafix Pro ✓			Durafix -		
Farbe	Weiss Hochglanz			Weiss Hochglanz			Weiss Hochglanz		
	Artikel Nr.	SGVSB-Nr.	CHF	Artikel Nr.	SGVSB-Nr.	CHF	Artikel Nr.	SGVSB-Nr.	CHF
	252909AA00	-	467	290709AA00	-	657	251809AA00	-	463
Farbe	Weiss Seidenmatt			Weiss Seidenmatt			Weiss Seidenmatt		
	Artikel Nr.	SGVSB-Nr.	CHF	Artikel Nr.	SGVSB-Nr.	CHF	Artikel Nr.	SGVSB-Nr.	CHF
	252909AC00	-	585	290709AC00	-	749	251809AC00	-	538
Passende Artikel									
Befestigung									
Breite x Tiefe	345 x 120 mm						345 x 120 mm		
Durchmesser	Ø 12 mm						Ø 12 mm		
Gewicht	0,7 kg						0,7 kg		
Geeignet für	Wand Bidet / Wand WC						Wand Bidet / Wand WC		
	Artikel Nr.	SGVSB-Nr.	CHF				Artikel Nr.	SGVSB-Nr.	CHF
Farbe Abdeckkappen: Weiss	0065000000	227 035	30				0065000000	227 035	30
Farbe Abdeckkappen: Chrom	0065001000	227 035	31				0065001000	227 035	31
Schallschutz-Set									
Gewicht	0,2 kg						0,2 kg		
Geeignet für	Wand WC						Wand WC		
	Artikel Nr.	SGVSB-Nr.	CHF				Artikel Nr.	SGVSB-Nr.	CHF
	0050900000	886 344	20				0050900000	886 344	20





ME by Starck



Design by Philippe Starck



Badkeramik

WC-Sitz							
Gewicht		2,3 kg			2,1 kg		
Palettenbesatz		108 Stk.			108 Stk.		
Compact		-			✓		
Überlappend		✓			✓		
Farbe WC-Sitz		Weiss Hochglanz			Weiss Hochglanz		
		Artikel Nr.	SGVSB-Nr.	CHF	Artikel Nr.	SGVSB-Nr.	CHF
Material		0020010000	351 777	121	0020110000	351 780	111
Scharnier:							
Edelstahl		0020090000	351 778	181	0020190000	351 779	169
Farbe WC-Sitz		Weiss Seidenmatt			Weiss Seidenmatt		
		Artikel Nr.	SGVSB-Nr.	CHF	Artikel Nr.	SGVSB-Nr.	CHF
Material		0020013200	-	150	0020113200	-	140
Scharnier:							
Edelstahl		0020093200	-	229	0020193200	-	209
WC-Sitz							
Gewicht		2,1 kg					
Überlappend		✓					
Farbe WC-Sitz		Weiss Glänzend					
		Artikel Nr.	SGVSB-Nr.	CHF			
Material		0021990000	-	177			
Scharnier:							
Edelstahl							
Farbe WC-Sitz		Weiss Seidenmatt					
		Artikel Nr.	SGVSB-Nr.	CHF			
Material		0021993200	-	231			
Scharnier:							
Edelstahl							

WCs									
									
Produkttyp	Wand WC HygieneFlush			Wand WC HygieneFlush			Wand WC		
Breite x Tiefe	370 x 540 mm			370 x 540 mm			370 x 570 mm		
Gewicht	26,7 kg			25,5 kg			26,0 kg		
Palettenbesatz	16 Stk.			16 Stk.			16 Stk.		
Spülform	Tiefspüler			Tiefspüler			Tiefspüler		
Spültechnologie	HygieneFlush			HygieneFlush			-		
Spülrand	spülrandlos			spülrandlos			geschlossen		
UWL-Klasse	1			1			1		
Befestigungsabstand	180 mm			180 mm			180 mm		
Befestigung inklusive	Nein			Durafix			Durafix		
DuraShield	✓			-			-		
Farbe	Weiss Hochglanz			Weiss Hochglanz			Weiss Hochglanz		
	Artikel Nr.	SGVSB-Nr.	CHF	Artikel Nr.	SGVSB-Nr.	CHF	Artikel Nr.	SGVSB-Nr.	CHF
	251709AA00	-	368				252809AA00	-	415
HyG				2584092000	342 100	602			
Farbe							Weiss Seidenmatt		
							Artikel Nr.	SGVSB-Nr.	CHF
							252809AC00	-	518
Passende Artikel									
Befestigung									
Breite x Tiefe	345 x 120 mm			345 x 120 mm			345 x 120 mm		
Durchmesser	Ø 12 mm			Ø 12 mm			Ø 12 mm		
Gewicht	0,7 kg			0,7 kg			0,7 kg		
Geeignet für	Wand Bidet / Wand WC			Wand Bidet / Wand WC			Wand Bidet / Wand WC		
	Artikel Nr.	SGVSB-Nr.	CHF	Artikel Nr.	SGVSB-Nr.	CHF	Artikel Nr.	SGVSB-Nr.	CHF
Farbe Abdeckkappen: Weiss	0065000000	227 035	30	0065000000	227 035	30	0065000000	227 035	30
Farbe Abdeckkappen: Chrom	0065001000	227 035	31				0065001000	227 035	31
Schallschutz-Set									
Gewicht	0,2 kg			0,2 kg			0,2 kg		
Geeignet für	Wand WC			Wand WC			Wand WC		
	Artikel Nr.	SGVSB-Nr.	CHF	Artikel Nr.	SGVSB-Nr.	CHF	Artikel Nr.	SGVSB-Nr.	CHF
	0050900000	886 344	20	0050900000	886 344	20	0050900000	886 344	20
WC-Sitz									
Gewicht	2,1 kg			2,1 kg			2,3 kg		
Palettenbesatz	108 Stk.			108 Stk.			108 Stk.		
Compact	✓			✓			-		
Überlappend	✓			✓			✓		
Farbe WC-Sitz	Weiss Hochglanz			Weiss Hochglanz			Weiss Hochglanz		
	Artikel Nr.	SGVSB-Nr.	CHF	Artikel Nr.	SGVSB-Nr.	CHF	Artikel Nr.	SGVSB-Nr.	CHF
Material Scharnier: Edelstahl				0020110000	351 780	111	0020110000	351 780	111
				0020190000	351 779	169	0020190000	351 779	169
				0020190000	351 779	169	0020090000	351 778	181
Farbe WC-Sitz							Weiss Seidenmatt		
							Artikel Nr.	SGVSB-Nr.	CHF
Material Scharnier: Edelstahl							0020013200	-	150
							0020093200	-	229

WCs						
						
Produkttyp	Wand WC HygieneFlush			Wand WC Compact		
Breite x Tiefe	370 x 570 mm			370 x 480 mm		
Gewicht	27,6 kg			23,6 kg		
Palettenbesatz	16 Stk.			16 Stk.		
Spülform	Tiefspüler			Tiefspüler		
Spültechnologie	HygieneFlush			Rimless		
Spülrand	spülrandlos			spülrandlos		
Compact	-			✓		
UWL-Klasse	1			1		
Befestigungsabstand	180 mm			180 mm		
Befestigung inklusive	Durafix			Durafix		
DuraShield	✓			✓		
Farbe	Weiss Hochglanz			Weiss Hochglanz		
	Artikel Nr.	SGVSB-Nr.	CHF	Artikel Nr.	SGVSB-Nr.	CHF
	257909AA00	-	675	253009AA00	-	403
Farbe				Weiss Seidenmatt		
				Artikel Nr.	SGVSB-Nr.	CHF
				253009AC00	-	506
Passende Artikel						
Befestigung						
Breite x Tiefe	345 x 120 mm			345 x 120 mm		
Durchmesser	Ø 12 mm			Ø 12 mm		
Gewicht	0,7 kg			0,7 kg		
Geeignet für	Wand Bidet / Wand WC			Wand Bidet / Wand WC		
	Artikel Nr.	SGVSB-Nr.	CHF	Artikel Nr.	SGVSB-Nr.	CHF
Farbe Abdeckkappen: Weiss	0065000000	227 035	30	0065000000	227 035	30
Farbe Abdeckkappen: Chrom	0065001000	227 035	31	0065001000	227 035	31
Schallschutz-Set						
Gewicht	0,2 kg			0,2 kg		
Geeignet für	Wand WC			Wand WC		
	Artikel Nr.	SGVSB-Nr.	CHF	Artikel Nr.	SGVSB-Nr.	CHF
	0050900000	886 344	20	0050900000	886 344	20
						
WC-Sitz						
Gewicht	2,3 kg			2,1 kg		
Palettenbesatz	108 Stk.			108 Stk.		
Compact	-			✓		
Überlappend	✓			✓		
Farbe WC-Sitz	Weiss Hochglanz			Weiss Hochglanz		
	Artikel Nr.	SGVSB-Nr.	CHF	Artikel Nr.	SGVSB-Nr.	CHF
Material Scharnier: Edelstahl	0020010000	351 777	121	0020110000	351 780	111
	0020090000	351 778	181	0020190000	351 779	169
Farbe WC-Sitz				Weiss Seidenmatt		
				Artikel Nr.	SGVSB-Nr.	CHF
Material Scharnier: Edelstahl				0020113200	-	140
				0020193200	-	209

WCs									
									
Produkttyp	Stand WC			Stand WC für Kombination			Stand WC für Kombination		
Breite x Tiefe	370 x 600 mm			370 x 650 mm			370 x 650 mm		
Gewicht	29,0 kg			35,4 kg			35,4 kg		
Palettenbesatz	9 Stk.			9 Stk.			9 Stk.		
Back to wall Ausführung	✓			-			-		
Spülform	Tiefspüler			Tiefspüler			Tiefspüler		
Spültechnologie	-			-			Rimless		
Spülrand	geschlossen			geschlossen			spülrandlos		
Abgang	waagrecht			waagrecht			waagrecht		
Für aufgesetzten Spülkasten	-			✓			✓		
UWL-Klasse	1			1			1		
Abgangsmass für Vario-Ablaufbogen senkrecht	-			155 mm - 225 mm			155 mm - 225 mm		
Abgangsmass für Vario-Anschluss Set senkrecht/waagrecht	-			70 mm - 170 mm			70 mm - 170 mm		
Längenverstellbar	-			✓			✓		
Inkl. Befestigungsmaterial	✓			✓			✓		
DuraShield	✓			✓			✓		
Farbe	Weiss Hochglanz			Weiss Hochglanz			Weiss Hochglanz		
	Artikel Nr.	SGVSB-Nr.	CHF	Artikel Nr.	SGVSB-Nr.	CHF	Artikel Nr.	SGVSB-Nr.	CHF
	216909AA00	-	469	217009AA00	-	469	200509AA00	-	546
Farbe	Weiss Seidenmatt								
	Artikel Nr.	SGVSB-Nr.	CHF						
	216909AC00	-	587						

Notwendige Artikel									
									
Spülkasten									
Breite x Tiefe	395 x 180 mm			395 x 180 mm					
Palettenbesatz	28 Stk.			28 Stk.					
Spülart	Dual Flush			Dual Flush					
Oberfläche Spülbedienung	Chrom			Chrom					
Gewindegrösse Füllventil	3/8"			3/8"					
Inkl. Innengarnitur	✓			✓					
Inkl. Drücker	✓			✓					
Gewicht	12,1 kg			12,1 kg					
Position Wasseranschluss	Rechts / Links			Rechts / Links					
Farbe	Weiss Hochglanz			Weiss Hochglanz					
	Artikel Nr.	SGVSB-Nr.	CHF	Artikel Nr.	SGVSB-Nr.	CHF	Artikel Nr.	SGVSB-Nr.	CHF
6/3 l	UWL-Klasse: 2	0938000005	-	350	0938000005	-	350		
4,5/3 l	UWL-Klasse: 1	0938000085	361 340	350	0938000085	361 340	350		

Spülkasten							
Breite x Tiefe		395 x 180 mm			395 x 180 mm		
Palettenbesatz		28 Stk.			28 Stk.		
Spülart		Dual Flush			Dual Flush		
Oberfläche Spülbedien- nung		Chrom			Chrom		
Gewindegrösse Füllventil		3/8"			3/8"		
Inkl. Innengarnitur		✓			✓		
Inkl. Drücker		✓			✓		
Verdeckter Anschluss		✓			✓		
Gewicht		12,1 kg			12,1 kg		
Position Wasseranschluss		Unten links			Unten links		
Farbe		Weiss Hochglanz			Weiss Hochglanz		
		Artikel Nr.	SGVSB-Nr.	CHF	Artikel Nr.	SGVSB-Nr.	CHF
6/3 l	UWL-Klas- se: 2	0938100005	-	350	0938100005	-	350
4,5/3 l	UWL-Klas- se: 1	0938100085	-	350	0938100085	-	350
Nachrüstgarnitur							
Gewicht		0,2 kg			0,2 kg		
		Artikel Nr.	SGVSB-Nr.	CHF	Artikel Nr.	SGVSB-Nr.	CHF
		0076290000 ¹	-	36	0076290000 ¹	-	36
Passende Artikel							
WC-Sitz							
Gewicht		2,3 kg			2,1 kg		
Palettenbesatz		108 Stk.			108 Stk.		
Compact		-			✓		
Überlappend		✓			✓		
Farbe WC-Sitz		Weiss Hochglanz			Weiss Hochglanz		
		Artikel Nr.	SGVSB-Nr.	CHF	Artikel Nr.	SGVSB-Nr.	CHF
Material		0020010000	351 777	121	0020110000	351 780	111
Schar- nier:							
Edel- stahl		0020090000	351 778	181	0020190000	351 779	169
Farbe WC-Sitz		Weiss Seidenmatt					
		Artikel Nr.	SGVSB-Nr.	CHF			
Material		0020013200	-	150			
Schar- nier:							
Edel- stahl		0020093200	-	229			
Ablaufbogen							
Gewicht		0,9 kg			0,9 kg		
Durchmesser Ablauf		Ø 90 mm			Ø 90 mm		
Farbe		Weiss			Weiss		
		Artikel Nr.	SGVSB-Nr.	CHF	Artikel Nr.	SGVSB-Nr.	CHF
Abgang senkrecht		8990250000	857 290	75	8990250000	857 290	75
Anschluss-Set							
Gewicht		1,3 kg			1,3 kg		
Durchmesser Abgang		110 mm			110 mm		
Längenverstellbar		✓			✓		
Inkl. Excenter		✓			✓		
		Artikel Nr.	SGVSB-Nr.	CHF	Artikel Nr.	SGVSB-Nr.	CHF
Abgang senkrecht / waagrecht		0014220000	857 283	95	0014220000	857 283	95







¹ Nur notwendig für Umrüstung von unten links nach hinten Mitte

WC-Sets									
Produkttyp	WC-Set wandhängend Hero Edition			WC-Set wandhängend Hero Edition			WC-Set wandhängend Compact		
Kartonabmessungen	400 x 475 x 595 mm			400 x 475 x 595 mm			400 x 445 x 520 mm		
Gewicht	26,0 kg			26,0 kg			25,8 kg		
Palettenbesatz	12 Stk.			12 Stk.			12 Stk.		
	Artikel Nr.	SGVSB-Nr.	CHF	Artikel Nr.	SGVSB-Nr.	CHF	Artikel Nr.	SGVSB-Nr.	CHF
Weiss Hochglanz	490709AAA1	-	783				453009AAA1	-	572
Weiss Seidenmatt				490709ACA1	-	913			

Set Artikel									
Wand WC	Wand WC Hero Edition			Wand WC Hero Edition			Wand WC Compact		
Produkttyp	Wand WC Hero Edition			Wand WC Hero Edition			Wand WC Compact		
Breite x Tiefe	370 x 540 mm			370 x 540 mm			370 x 480 mm		
Gewicht	26,0 kg			26,0 kg			23,6 kg		
Spülform	Tiefspüler			Tiefspüler			Tiefspüler		
Spültechnologie	DuraFlush			DuraFlush			Rimless		
Spülrand	spülrandlos			spülrandlos			spülrandlos		
Compact	-			-			✓		
UWL-Klasse	1			1			1		
Grosse Spülwasser- menge	4 l			4 l			-		
Befestigungsabstand	180 mm			180 mm			180 mm		
Befestigung inklusive	Durafix Pro			Durafix Pro			Durafix		
Farbe	Weiss Hochglanz			Weiss Seidenmatt			Weiss Hochglanz		
	Artikel Nr.	SGVSB-Nr.		Artikel Nr.	SGVSB-Nr.		Artikel Nr.	SGVSB-Nr.	
	290709AA00	-		290709AC00	-		253009AA00	-	
WC-Sitz	WC-Sitz			WC-Sitz					
Produkttyp	WC-Sitz			WC-Sitz					
Gewicht	2,1 kg			2,1 kg					
Überlappend	✓			✓					
Farbe WC-Sitz	Weiss Glänzend			Weiss Seidenmatt					
	Artikel Nr.	SGVSB-Nr.		Artikel Nr.	SGVSB-Nr.				
Material Schar- nier: Edel- stahl			0021990000	-	0021993200	-			
WC-Sitz	WC-Sitz Compact								
Produkttyp	WC-Sitz Compact								
Gewicht	2,1 kg								
Compact	✓								
Überlappend	✓								
Farbe WC-Sitz	Weiss Hochglanz								
	Artikel Nr.	SGVSB-Nr.							
Material Schar- nier: Edel- stahl							0020190000	351 779	

WC-Sets						
Produkttyp	WC-Set wandhängend			WC-Set wandhängend		
Kartonabmessungen	400 x 455 x 590 mm			400 x 455 x 590 mm		
Gewicht	28,6 kg			29,0 kg		
Palettenbesatz	12 Stk.			12 Stk.		
Farbe	Weiss Hochglanz			Weiss Hochglanz		
	Artikel Nr.	SGVSB-Nr.	CHF	Artikel Nr.	SGVSB-Nr.	CHF
	452909AAA1	-	648	457909AAA1	-	915

Set Artikel						
Wand WC	Wand WC			Wand WC HygieneFlush		
Produkttyp	Wand WC			Wand WC HygieneFlush		
Breite x Tiefe	360 x 570 mm			370 x 570 mm		
Gewicht	26,0 kg			27,6 kg		
Spülform	Tiefspüler			Tiefspüler		
Spültechnologie	Rimless			HygieneFlush		
Spülrand	spülrandlos			spülrandlos		
UWL-Klasse	1			1		
Befestigungsabstand	180 mm			180 mm		
Befestigung inklusive	Durafix			Durafix		
Farbe	Weiss Hochglanz			Weiss Hochglanz		
	Artikel Nr.	SGVSB-Nr.	Artikel Nr.	SGVSB-Nr.		
	252909AA00	-	257909AA00	-		
WC-Sitz	WC-Sitz			WC-Sitz		
Produkttyp	WC-Sitz			WC-Sitz		
Gewicht	2,3 kg			2,3 kg		
Überlappend	✓			✓		
Farbe WC-Sitz	Weiss Hochglanz			Weiss Hochglanz		
	Artikel Nr.	SGVSB-Nr.	Artikel Nr.	SGVSB-Nr.		
	0020090000	351 778	0020090000	351 778		
Material						
Scharnier:						
Edelstahl						

Urinale									
									
Produkttyp	Urinal			Urinal			Elektronisches Urinal		
Breite x Tiefe	300 x 350 mm			300 x 350 mm			300 x 350 mm		
Gewicht	20,2 kg			18,0 kg			19,1 kg		
Palettenbesatz	12 Stk.			12 Stk.			12 Stk.		
Elektronische Steuerung	-			-			Batterieanschluss		
Abgang	waagrecht			waagrecht			waagrecht		
Verdeckter Abgang	✓			✓			✓		
Durchmesser Abgang	-			50 mm			50 mm		
Verdeckter Zulauf	✓			✓			✓		
Position Zulauf	Hinten			Hinten			Hinten		
Spülprinzip	Absauger			Absauger			Absauger		
Spülrand	spülrandlos			spülrandlos			spülrandlos		
Spültechnologie	Rimless			Rimless			Rimless		
Min. Spülwassermenge	0,5 l			-			0,5 l		
Ausführung für Deckel	-			✓			-		
Inkl. elektr. Steuerung	-			-			✓		
Inkl. Befestigungsmaterial	✓			✓			✓		
Farbe	Weiss Hochglanz			Weiss Hochglanz			Weiss Hochglanz		
	Artikel Nr.	SGVSB-Nr.	CHF	Artikel Nr.	SGVSB-Nr.	CHF	Artikel Nr.	SGVSB-Nr.	CHF
	280930AA00	-	397	281230AA00	-	434	280931AA00	-	1'064
Farbe				Weiss Seidenmatt					
				Artikel Nr.	SGVSB-Nr.	CHF			
				281230AC00	-	543			
Notwendige Artikel									
Absaugesiphon									
Breite x Tiefe	230 x 110 mm			230 x 110 mm			230 x 110 mm		
Durchmesser	Ø 50 mm			Ø 50 mm			Ø 50 mm		
Gewicht	0,2 kg			0,2 kg			0,2 kg		
Min. Absaugemenge	0,5 l			0,5 l			0,5 l		
Max. Absaugemenge	4 l			4 l			4 l		
Verdeckter Abgang	✓			✓			✓		
Abgang	waagrecht			waagrecht			waagrecht		
	Artikel Nr.	SGVSB-Nr.	CHF	Artikel Nr.	SGVSB-Nr.	CHF	Artikel Nr.	SGVSB-Nr.	CHF
230 x 110 mm	0051130000	855 233	69	0051130000	855 233	69	0051130000	855 233	69
Passende Artikel									
									
Urinal Deckel									
Breite x Tiefe				307 x 334 mm					
Gewicht				0,9 kg					
Palettenbesatz				192 Stk.					
Material Scharnier				Edelstahl					
				Artikel Nr.	SGVSB-Nr.	CHF			
Weiss				0024090000	347 075	252			
Weiss Seidenmatt				0024093200	347 075	314			
Zulauf-Set									
Gewicht	0,1 kg			0,1 kg					
Anschlussmass	1/2"			1/2"					
Position Wasseranschluss	Hinten			Hinten					
Geeignet für	Urinal			Urinal					
	Artikel Nr.	SGVSB-Nr.	CHF	Artikel Nr.	SGVSB-Nr.	CHF			
	6958000000	857 055	32	6958000000	857 055	32			

Urinale						
Produkttyp	Elektronisches Urinal				Wasserloses Urinal Dry	
Breite x Tiefe	300 x 350 mm				300 x 355 mm	
Gewicht	19,1 kg				14,2 kg	
Palettenbesatz	12 Stk.				12 Stk.	
Elektronische Steuerung	Netzanschluss				-	
Abgang	waagrecht				waagrecht	
Verdeckter Abgang	✓				✓	
Durchmesser Abgang	50 mm				50 mm	
Verdeckter Zulauf	✓				✓	
Position Zulauf	Hinten				Hinten	
Spülprinzip	Absauger				Wasserlos	
Spülrand	spülrandlos				spülrandlos	
Spültechnologie	Rimless				-	
Min. Spülwassermenge	0,5 l				-	
Inkl. elektr. Steuerung	✓				-	
Inkl. Geruchsverschluss	-				✓	
Inkl. Befestigungsmaterial	✓				✓	
	Artikel Nr.	SGVSB-Nr.	CHF	Artikel Nr.	SGVSB-Nr.	CHF
Weiss Hochglanz	280931AA93	-	1'123	281430AA00	-	532
Notwendige Artikel						
Absaugesiphon						
Breite x Tiefe	230 x 110 mm					
Durchmesser	Ø 50 mm					
Gewicht	0,2 kg					
Min. Absaugemenge	0,5 l					
Max. Absaugemenge	4 l					
Verdeckter Abgang	✓					
Abgang	waagrecht					
	Artikel Nr.	SGVSB-Nr.	CHF			
230 x 110 mm	0051130000	855 233	69			
Passende Artikel						
Geruchsverschluss						
Gewicht	0,2 kg					
	Artikel Nr.	SGVSB-Nr.	CHF			
	1003420000	347 43	38			
Gewicht	0,1 kg					
	Artikel Nr.	SGVSB-Nr.	CHF			
Inkl. Key-Ring	1003840000	-	66			
Netzteil						
Produkttyp	Netzteil für 100-230V					
Gewicht	0,2 kg					
	Artikel Nr.	SGVSB-Nr.	CHF			
	0050040000	855 234	104			
Reiniger						
Fassungsvermögen	0,5 l					
Menge / Verkaufsverpackung	6 Stk.					
inkl. Sprühkopf	✓					
Geeignet für	Wasserloses Urinal					
	Artikel Nr.	SGVSB-Nr.	CHF			
	0050620000	887 077	89			
Werkzeug						
	Artikel Nr.	SGVSB-Nr.	CHF			
	1003440000	347 45	15			

Waschtische									
Produkttyp	Waschtisch			Waschtisch			Waschtisch		
Breite x Tiefe	500 x 420 mm			600 x 470 mm			800 x 470 mm		
Gewicht	13,3 kg			16,0 kg			21,0 kg		
Palettenbesatz	24 Stk.			21 Stk.			8 Stk.		
Montageart	Wandhängend			Wandhängend			Wandhängend		
Materialart	Sanitärkeramik			Sanitärkeramik			Sanitärkeramik		
Überlauf	✓			✓			✓		
Hahnlochbank	✓			✓			✓		
Von unten glasiert	✓			✓			✓		
Position Becken	Mitte			Mitte			Mitte		
Position Ablauf	Mitte			Mitte			Mitte		
Geeignet für Möbel	✓			✓			✓		
Farbe	Weiss Hochglanz			Weiss Hochglanz			Weiss Hochglanz		
	Artikel Nr.	SGVSB-Nr.	CHF	Artikel Nr.	SGVSB-Nr.	CHF	Artikel Nr.	SGVSB-Nr.	CHF
☒	2382500060	-	315	2382600060	-	328	2382800060	-	546
●	2382500000	-	315	2382600000	-	328	2382800000	-	546

Passende Artikel									
Designsiphon									
	Modell Nr.	CHF		Modell Nr.	CHF		Modell Nr.	CHF	
	005036	Ab 212		005036	Ab 212		005036	Ab 212	
Push-open Ventil									
Durchmesser	Ø 63,5 mm			Ø 63,5 mm			Ø 63,5 mm		
Geeignet für	Waschtisch mit Überlauf			Waschtisch mit Überlauf			Waschtisch mit Überlauf		
	Modell Nr.	CHF		Modell Nr.	CHF		Modell Nr.	CHF	
	005052	Ab 90		005052	Ab 90		005052	Ab 90	
Röhrensiphon									
Breite x Tiefe	310 x 115 mm			310 x 115 mm			310 x 115 mm		
Gewicht	0,3 kg			0,3 kg			0,3 kg		
Anschlussmass	1 1/4"			1 1/4"			1 1/4"		
Inkl. Verlängertes Ablaufrohr	✓			✓			✓		
Geeignet für	Waschtisch			Waschtisch			Waschtisch		
	Artikel Nr.	SGVSB-Nr.	CHF	Artikel Nr.	SGVSB-Nr.	CHF	Artikel Nr.	SGVSB-Nr.	CHF
Chrom	0050260000	855 041	51	0050260000	855 041	51	0050260000	855 041	51

Gatego Studio F. A. Porsche Collection

Waschtische

									
Produkttyp	Waschtisch	Waschtisch	Waschtisch						
Breite x Tiefe	1000 x 470 mm	1200 x 470 mm	1200 x 470 mm						
Gewicht	25,7 kg	32,3 kg	32,3 kg						
Palettenbesatz	8 Stk.	8 Stk.	8 Stk.						
Montageart	Wandhängend	Wandhängend	Wandhängend						
Materialart	Sanitärkeramik	DuraCeram®	DuraCeram®						
Überlauf	✓	✓	✓						
Hahnlochbank	✓	✓	✓						
Von unten glasiert	✓	✓	✓						
Position Becken	Mitte	Mitte	Mitte						
Position Ablauf	Mitte	Mitte	Mitte						
Geeignet für Möbel	✓	✓	✓						
Farbe	Weiss Hochglanz	Weiss Hochglanz	Weiss Hochglanz						
	Artikel Nr.	SGVSB-Nr.	CHF	Artikel Nr.	SGVSB-Nr.	CHF	Artikel Nr.	SGVSB-Nr.	CHF
● ● HyG							2382122024	-	962
☒	2382100060	-	683	2382120060	-	901	2382120024	-	901
●	2382100000	-	683	2382120000	-	901			

Passende Artikel

Designsiphon									
	Modell Nr.	CHF	Modell Nr.	CHF	Modell Nr.	CHF	Modell Nr.	CHF	CHF
	005036	Ab 212	005036	Ab 212	005036	Ab 212	005036	Ab 212	
Push-open Ventil									
Durchmesser	Ø 63,5 mm		Ø 63,5 mm		Ø 63,5 mm		Ø 63,5 mm		
Geeignet für	Waschtisch mit Überlauf		Waschtisch mit Überlauf		Waschtisch mit Überlauf		Waschtisch mit Überlauf		
	Modell Nr.	CHF	Modell Nr.	CHF	Modell Nr.	CHF	Modell Nr.	CHF	CHF
	005052	Ab 90	005052	Ab 90	005052	Ab 90	005052	Ab 90	
Röhrensiphon									
Breite x Tiefe	310 x 115 mm		310 x 115 mm		310 x 115 mm		310 x 115 mm		
Gewicht	0,3 kg		0,3 kg		0,3 kg		0,3 kg		
Anschlussmass	1 1/4"		1 1/4"		1 1/4"		1 1/4"		
Inkl. Verlängertes Ablaufrohr	✓		✓		✓		✓		
Geeignet für	Waschtisch		Waschtisch		Waschtisch		Waschtisch		
	Artikel Nr.	SGVSB-Nr.	CHF	Artikel Nr.	SGVSB-Nr.	CHF	Artikel Nr.	SGVSB-Nr.	CHF
Chrom	0050260000	855 041	51	0050260000	855 041	51	0050260000	855 041	51

Waschtische									
Produkttyp	Waschtisch			Waschtisch			Waschtisch		
Breite x Tiefe	500 x 420 mm			600 x 470 mm			800 x 470 mm		
Gewicht	13,3 kg			16,0 kg			21,0 kg		
Palettenbesatz	24 Stk.			21 Stk.			8 Stk.		
Montageart	Aufsatz / Wandhängend			Aufsatz / Wandhängend			Aufsatz / Wandhängend		
Materialart	Sanitärkeramik			Sanitärkeramik			Sanitärkeramik		
Überlauf	✓			✓			✓		
Hahnlochbank	✓			✓			✓		
Von unten glasiert	✓			✓			✓		
Geschliffen	✓			✓			✓		
Position Becken	Mitte			Mitte			Mitte		
Position Ablauf	Mitte			Mitte			Mitte		
Geeignet für Möbel	✓			✓			✓		
Farbe	Weiss Hochglanz			Weiss Hochglanz			Weiss Hochglanz		
	Artikel Nr.	SGVSB-Nr.	CHF	Artikel Nr.	SGVSB-Nr.	CHF	Artikel Nr.	SGVSB-Nr.	CHF
☒	2382500028	-	355	2382600028	-	369	2382800028	-	601
●	2382500027	-	355	2382600027	-	369	2382800027	-	601

Passende Artikel									
Designsiphon									
	Modell Nr.	CHF	Modell Nr.	CHF	Modell Nr.	CHF			
	005036	Ab 212	005036	Ab 212	005036	Ab 212			
Push-open Ventil									
Durchmesser	Ø 63,5 mm			Ø 63,5 mm			Ø 63,5 mm		
Geeignet für	Waschtisch mit Überlauf			Waschtisch mit Überlauf			Waschtisch mit Überlauf		
	Modell Nr.	CHF	Modell Nr.	CHF	Modell Nr.	CHF			
	005052	Ab 90	005052	Ab 90	005052	Ab 90			
Röhrensiphon									
Breite x Tiefe	310 x 115 mm			310 x 115 mm			310 x 115 mm		
Gewicht	0,3 kg			0,3 kg			0,3 kg		
Anschlussmass	1 1/4"			1 1/4"			1 1/4"		
Inkl. Verlängertes Ablaufrohr	✓			✓			✓		
Geeignet für	Waschtisch			Waschtisch			Waschtisch		
	Artikel Nr.	SGVSB-Nr.	CHF	Artikel Nr.	SGVSB-Nr.	CHF	Artikel Nr.	SGVSB-Nr.	CHF
Chrom	0050260000	855 041	51	0050260000	855 041	51	0050260000	855 041	51

Gatego Studio F. A. Porsche Collection
Waschtische

Produkttyp	Waschtisch			Waschtisch			Waschtisch		
Breite x Tiefe	1000 x 470 mm			1200 x 470 mm			1200 x 470 mm		
Gewicht	25,7 kg			32,3 kg			32,3 kg		
Palettenbesatz	8 Stk.			8 Stk.			8 Stk.		
Montageart	Aufsatz / Wandhängend			Aufsatz / Wandhängend			Aufsatz / Wandhängend		
Materialart	Sanitärkeramik			DuraCeram®			DuraCeram®		
Überlauf	✓			✓			✓		
Hahnlochbank	✓			✓			✓		
Von unten glasiert	✓			✓			✓		
Geschliffen	✓			✓			✓		
Position Becken	Mitte			Mitte			Mitte		
Position Ablauf	Mitte			Mitte			Mitte		
Geeignet für Möbel	✓			✓			✓		
Farbe	Weiss Hochglanz			Weiss Hochglanz			Weiss Hochglanz		
	Artikel Nr.	SGVSB-Nr.	CHF	Artikel Nr.	SGVSB-Nr.	CHF	Artikel Nr.	SGVSB-Nr.	CHF
● ●							2382120026	-	970
☒	2382100028	-	750	2382120028	-	970			
●	2382100027	-	750	2382120027	-	970			

Passende Artikel
Designsiphon



	Modell Nr.	CHF	Modell Nr.	CHF	Modell Nr.	CHF
	005036	Ab 212	005036	Ab 212	005036	Ab 212

Push-open Ventil

Durchmesser	Ø 63,5 mm		Ø 63,5 mm		Ø 63,5 mm	
Geeignet für	Waschtisch mit Überlauf		Waschtisch mit Überlauf		Waschtisch mit Überlauf	
	Modell Nr.	CHF	Modell Nr.	CHF	Modell Nr.	CHF
	005052	Ab 90	005052	Ab 90	005052	Ab 90



Röhrensiphon

Breite x Tiefe	310 x 115 mm		310 x 115 mm		310 x 115 mm	
Gewicht	0,3 kg		0,3 kg		0,3 kg	
Anschlussmass	1 1/4"		1 1/4"		1 1/4"	
Inkl. Verlängertes Ablaufrohr	✓		✓		✓	
Geeignet für	Waschtisch		Waschtisch		Waschtisch	
	Artikel Nr.	SGVSB-Nr.	CHF	Artikel Nr.	SGVSB-Nr.	CHF
Chrom	0050260000	855 041	51	0050260000	855 041	51

Waschtische									
									
Produkttyp	Handwaschbecken			Aufsatzbecken			Aufsatzbecken		
Breite x Tiefe	450 x 350 mm			500 x 470 mm			600 x 470 mm		
Gewicht	7,5 kg			15,4 kg			16,5 kg		
Palettenbesatz	36 Stk.			24 Stk.			21 Stk.		
Montageart	Wandhängend			Aufsatz			Aufsatz		
Materialart	Sanitärkeramik			Sanitärkeramik			Sanitärkeramik		
Überlauf	✓			✓			✓		
Hahnlochbank	✓			✓			✓		
Rückwand glasiert	-			✓			✓		
Von unten glasiert	✓			-			-		
Geschliffen	-			✓			✓		
Position Becken	Mitte			Mitte			Mitte		
Position Ablauf	Mitte			Mitte			Mitte		
Geeignet für Möbel	✓			✓			✓		
Farbe	Weiss Hochglanz			Weiss Hochglanz			Weiss Hochglanz		
	Artikel Nr.	SGVSB-Nr.	CHF	Artikel Nr.	SGVSB-Nr.	CHF	Artikel Nr.	SGVSB-Nr.	CHF
☒	0746450060	-	307						
●	0746450000	-	307	2385500027	-	334	2385600027	-	357

Passende Artikel									
Designsiphon									
	Modell Nr.	CHF	Modell Nr.	CHF	Modell Nr.	CHF			
	005036	Ab 212	005036	Ab 212	005036	Ab 212			
Push-open Ventil									
Durchmesser	Ø 63,5 mm			Ø 63,5 mm			Ø 63,5 mm		
Geeignet für	Waschtisch mit Überlauf			Waschtisch mit Überlauf			Waschtisch mit Überlauf		
	Modell Nr.	CHF	Modell Nr.	CHF	Modell Nr.	CHF			
	005052	Ab 90	005052	Ab 90	005052	Ab 90			
Röhrensiphon									
Breite x Tiefe	310 x 115 mm			310 x 115 mm			310 x 115 mm		
Gewicht	0,3 kg			0,3 kg			0,3 kg		
Anschlussmass	1 1/4"			1 1/4"			1 1/4"		
Inkl. Verlängertes Ablaufrohr	✓			✓			✓		
Geeignet für	Waschtisch			Waschtisch			Waschtisch		
	Artikel Nr.	SGVSB-Nr.	CHF	Artikel Nr.	SGVSB-Nr.	CHF	Artikel Nr.	SGVSB-Nr.	CHF
Chrom	0050260000	855 041	51	0050260000	855 041	51	0050260000	855 041	51



Qatego Studio F. A. Porsche Collection

Waschtische									
									
Produkttyp	Aufsatzbecken			Aufsatzbecken			Aufsatzbecken		
Breite x Tiefe	500 x 400 mm			500 x 400 mm			600 x 400 mm		
Gewicht	11,0 kg			11,4 kg			12,4 kg		
Palettenbesatz	21 Stk.			21 Stk.			24 Stk.		
Montageart	Aufsatz			Aufsatz			Aufsatz		
Materialart	Sanitärkeramik			Sanitärkeramik			Sanitärkeramik		
Überlauf	-			-			-		
Hahnlochbank	-			-			-		
Rückwand glasiert	✓			✓			-		
Von unten glasiert	-			-			-		
Geschliffen	✓			✓			✓		
Position Becken	Mitte			Mitte			Mitte		
Position Ablauf	Mitte			Mitte			Mitte		
Geeignet für Möbel	✓			✓			✓		
Farbe	Weiss Hochglanz			Weiss Hochglanz			Weiss Hochglanz		
	Artikel Nr.	SGVSB-Nr.	CHF	Artikel Nr.	SGVSB-Nr.	CHF	Artikel Nr.	SGVSB-Nr.	CHF
☒	2384500079	-	307	2383500079	-	307	2384600079	-	342

Passende Artikel						
Designsiphon						
	Modell Nr.	CHF	Modell Nr.	CHF	Modell Nr.	CHF
	005036	Ab 212	005036	Ab 212	005036	Ab 212
Schaftventil						
Durchmesser	Ø 72 mm		Ø 72 mm		Ø 72 mm	
Geeignet für	Waschtisch ohne Überlauf		Waschtisch ohne Überlauf		Waschtisch ohne Überlauf	
	Modell Nr.	CHF	Modell Nr.	CHF	Modell Nr.	CHF
	005024	Ab 99	005024	Ab 99	005024	Ab 99

Waschtische			
			
Produkttyp	Aufsatzbecken		
Breite x Tiefe	600 x 400 mm		
Gewicht	13,0 kg		
Palettenbesatz	24 Stk.		
Montageart	Aufsatz		
Materialart	Sanitärkeramik		
Überlauf	-		
Hahnlochbank	-		
Von unten glasiert	-		
Geschliffen	✓		
Position Becken	Mitte		
Position Ablauf	Mitte		
Geeignet für Möbel	✓		
Farbe	Weiss Hochglanz		
	Artikel Nr.	SGVSB-Nr.	CHF
☒	2383600079	-	342

Passende Artikel			
Designsiphon			
	Modell Nr.	CHF	
	005036	Ab 212	
Schaftventil			
Durchmesser	Ø 72 mm		
Geeignet für	Waschtisch ohne Überlauf		
	Modell Nr.	CHF	
	005024	Ab 99	

Waschtische									
									
Produkttyp	Halbeinbauwaschtisch			Einbauwaschtisch			Einbauwaschtisch		
Breite x Tiefe	550 x 470 mm			550 x 455 mm			480 x 320 mm		
Gewicht	14,8 kg			10,6 kg			9,0 kg		
Palettenbesatz	21 Stk.			21 Stk.			21 Stk.		
Montageart	Einbau von oben			Einbau von oben			Einbau von unten		
Materialart	Sanitärkeramik			Sanitärkeramik			Sanitärkeramik		
Überlauf	✓			✓			✓		
Hahnlochbank	✓			✓			-		
Von unten glasiert	✓			-			-		
Geschliffen	-			✓			✓		
Geeignet für Möbel	✓			✓			✓		
Inkl. Befestigung für Einbau in Holzkonsolen	✓			✓			✓		
Farbe	Weiss Hochglanz			Weiss Hochglanz			Weiss Hochglanz		
	Artikel Nr.	SGVSB-Nr.	CHF	Artikel Nr.	SGVSB-Nr.	CHF	Artikel Nr.	SGVSB-Nr.	CHF
☒							0398480028	-	281
●	0399550000	-	380	2396550027	-	327			

Passende Artikel									
Befestigung									
Breite x Tiefe				10 x 40 mm			10 x 40 mm		
Gewicht				0,2 kg			0,2 kg		
Einbauart				In Natursteinplatten			In Natursteinplatten		
Geeignet für				Einbauwaschtisch			Einbauwaschtisch		
				Artikel Nr.	SGVSB-Nr.	CHF	Artikel Nr.	SGVSB-Nr.	CHF
				0050280000	231 031	27	0050280000	231 031	27
Designsiphon									
							Modell Nr.	CHF	
							005036	Ab 212	
Push-open Ventil									
Durchmesser	Ø 63,5 mm			Ø 63,5 mm			Ø 63,5 mm		
Geeignet für	Waschtisch mit Überlauf			Waschtisch mit Überlauf			Waschtisch mit Überlauf		
	Modell Nr.	CHF		Modell Nr.	CHF		Modell Nr.	CHF	
	005052	Ab 90		005052	Ab 90		005052	Ab 90	
Röhrensiphon									
Gewicht	0,3 kg			0,3 kg					
Anschlussmass	1 1/4"			1 1/4"					
Inkl. Verlängertes Ablaufrohr	✓			✓					
Geeignet für	Waschtisch			Waschtisch					
	Artikel Nr.	SGVSB-Nr.	CHF	Artikel Nr.	SGVSB-Nr.	CHF			
Chrom	0050260000	855 041	51	0050260000	855 041	51			

Gatego Studio F. A. Porsche Collection

Waschtisch Sets

Produkttyp	Aufsatzbecken mit Konsole		Aufsatzbecken mit Konsole
Breite x Höhe x Tiefe	1000 x 200 x 410 mm		1000 x 200 x 410 mm
Gewicht	83,5 kg		83,5 kg
	Artikel Nr.	SGVSB-Nr.	CHF
Weiss Hochglanz	D4800100	-	9'329
	Artikel Nr.	SGVSB-Nr.	CHF
	D4800200	-	8'512
	Artikel Nr.	SGVSB-Nr.	CHF
	D4800300	-	9'233

Set Artikel

Aufsatzbecken	Aufsatzbecken		Aufsatzbecken
Produkttyp	Aufsatzbecken		Aufsatzbecken
Breite x Tiefe	600 x 400 mm		600 x 400 mm
Gewicht	13,0 kg		13,0 kg
Palettenbesatz	24 Stk.		24 Stk.
Montageart	Aufsatz		Aufsatz
Materialart	Sanitärkeramik		Sanitärkeramik
	Artikel Nr.	SGVSB-Nr.	Artikel Nr.
Weiss Hochglanz	2383600079	-	2383600079
	Artikel Nr.	SGVSB-Nr.	Artikel Nr.
	2383600079	-	2383600079
Konsole	Konsole		Konsole
Produkttyp	Konsole		Konsole
Breite x Höhe x Tiefe	1000 x 80 x 410 mm		1000 x 80 x 410 mm
Gewicht	70,0 kg		70,0 kg
Material	Naturstein		Naturstein
Anzahl Ausschnitte	1		1
	Artikel Nr.	SGVSB-Nr.	Artikel Nr.
Grauer Travertin Poliert			0992105300
Lavica Poliert			0992105800
Marmor Struktur Poliert	0992106200	-	
Befestigung	Befestigung		Befestigung
Breite x Tiefe	150 x 15 mm		150 x 15 mm
Gewicht	0,5 kg		0,5 kg
	Artikel Nr.	SGVSB-Nr.	Artikel Nr.
	0050960000	-	0050960000

Waschtisch Sets									
Produkttyp	Aufsatzbecken mit Konsole und Konsolenträger			Aufsatzbecken mit Konsole und Konsolenträger			Aufsatzbecken mit Konsole und Konsolenträger		
Breite x Höhe x Tiefe	1000 x 400 x 450 mm			1000 x 400 x 450 mm			1000 x 400 x 450 mm		
Gewicht	117,1 kg			117,1 kg			117,1 kg		
	Artikel Nr.	SGVSB-Nr.	CHF	Artikel Nr.	SGVSB-Nr.	CHF	Artikel Nr.	SGVSB-Nr.	CHF
Weiss Hochglanz	D4800400	-	10'189	D4800500	-	9'352	D4800600	-	10'167

Set Artikel									
Aufsatzbecken	Aufsatzbecken			Aufsatzbecken			Aufsatzbecken		
Produkttyp	Aufsatzbecken			Aufsatzbecken			Aufsatzbecken		
Breite x Tiefe	600 x 400 mm			600 x 400 mm			600 x 400 mm		
Gewicht	13,0 kg			13,0 kg			13,0 kg		
Palettenbesatz	24 Stk.			24 Stk.			24 Stk.		
Montageart	Aufsatz			Aufsatz			Aufsatz		
Materialart	Sanitärkeramik			Sanitärkeramik			Sanitärkeramik		
	Artikel Nr.	SGVSB-Nr.	Artikel Nr.	SGVSB-Nr.	Artikel Nr.	SGVSB-Nr.	Artikel Nr.	SGVSB-Nr.	Artikel Nr.
Weiss Hochglanz	2383600079	-	2383600079	-	2383600079	-	2383600079	-	
Konsole	Konsole			Konsole			Konsole		
Produkttyp	Konsole			Konsole			Konsole		
Breite x Höhe x Tiefe	1000 x 80 x 450 mm			1000 x 80 x 450 mm			1000 x 80 x 450 mm		
Gewicht	90,0 kg			90,0 kg			90,0 kg		
Material	Naturstein			Naturstein			Naturstein		
Anzahl Ausschnitte	1			1			1		
	Artikel Nr.	SGVSB-Nr.	Artikel Nr.	SGVSB-Nr.	Artikel Nr.	SGVSB-Nr.	Artikel Nr.	SGVSB-Nr.	Artikel Nr.
Grauer Travertin Poliert			0991105300	-					
Lavica Poliert					0991105800	-			
Marmor Struktur Poliert	0991106200	-							
Befestigung	Befestigung			Befestigung			Befestigung		
Breite x Tiefe	105 x 15 mm			105 x 15 mm			105 x 15 mm		
Gewicht	0,5 kg			0,5 kg			0,5 kg		
	Artikel Nr.	SGVSB-Nr.	Artikel Nr.	SGVSB-Nr.	Artikel Nr.	SGVSB-Nr.	Artikel Nr.	SGVSB-Nr.	Artikel Nr.
	0050950000	-	0050950000	-	0050950000	-	0050950000	-	
Konsolenträger	Konsolenträger			Konsolenträger			Konsolenträger		
Farbe	Schwarz Matt			Schwarz Matt			Schwarz Matt		
	Artikel Nr.	SGVSB-Nr.	Artikel Nr.	SGVSB-Nr.	Artikel Nr.	SGVSB-Nr.	Artikel Nr.	SGVSB-Nr.	Artikel Nr.
	0031344600	-	0031344600	-	0031344600	-	0031344600	-	



Gatego Studio F. A. Porsche Collection

Waschtisch Sets									
Produkttyp	Aufsatzbecken mit Konsole und Konsolenträger			Aufsatzbecken mit Konsole und Konsolenträger			Aufsatzbecken mit Konsole und Konsolenträger		
Breite x Höhe x Tiefe	1400 x 400 x 450 mm			1400 x 400 x 450 mm			1400 x 400 x 450 mm		
Gewicht	147,1 kg			147,1 kg			147,1 kg		
	Artikel Nr.	SGVSB-Nr.	CHF	Artikel Nr.	SGVSB-Nr.	CHF	Artikel Nr.	SGVSB-Nr.	CHF
Weiss Hochglanz	D4800700	-	11'126	D4800800	-	10'090	D4800900	-	11'173
Set Artikel									
Aufsatzbecken									
Produkttyp	Aufsatzbecken			Aufsatzbecken			Aufsatzbecken		
Breite x Tiefe	600 x 400 mm			600 x 400 mm			600 x 400 mm		
Gewicht	13,0 kg			13,0 kg			13,0 kg		
Palettenbesatz	24 Stk.			24 Stk.			24 Stk.		
Montageart	Aufsatz			Aufsatz			Aufsatz		
Materialart	Sanitärkeramik			Sanitärkeramik			Sanitärkeramik		
	Artikel Nr.	SGVSB-Nr.		Artikel Nr.	SGVSB-Nr.		Artikel Nr.	SGVSB-Nr.	
Weiss Hochglanz	2383600079	-		2383600079	-		2383600079	-	
Konsole									
Produkttyp	Konsole			Konsole			Konsole		
Breite x Höhe x Tiefe	1400 x 80 x 450 mm			1400 x 80 x 450 mm			1400 x 80 x 450 mm		
Gewicht	120,0 kg			120,0 kg			120,0 kg		
Material	Naturstein			Naturstein			Naturstein		
Anzahl Ausschnitte	1			1			1		
	Artikel Nr.	SGVSB-Nr.		Artikel Nr.	SGVSB-Nr.		Artikel Nr.	SGVSB-Nr.	
Grauer Travertin Poliert				0990145300	-				
Lavica Poliert							0990145800	-	
Marmor Struktur Poliert	0990146200	-							
Befestigung									
Breite x Tiefe	105 x 15 mm			105 x 15 mm			105 x 15 mm		
Gewicht	0,5 kg			0,5 kg			0,5 kg		
	Artikel Nr.	SGVSB-Nr.		Artikel Nr.	SGVSB-Nr.		Artikel Nr.	SGVSB-Nr.	
	0050950000	-		0050950000	-		0050950000	-	
Konsolenträger									
Farbe	Schwarz Matt			Schwarz Matt			Schwarz Matt		
	Artikel Nr.	SGVSB-Nr.		Artikel Nr.	SGVSB-Nr.		Artikel Nr.	SGVSB-Nr.	
	0031344600	-		0031344600	-		0031344600	-	

Bidets						
						
Produkttyp	Wand Bidet		Stand Bidet			
Breite x Tiefe	385 x 570 mm		390 x 600 mm			
Gewicht	22,0 kg		32,0 kg			
Palettenbesatz	20 Stk.		9 Stk.			
Back to wall Ausführung	-		✓			
Überlauf	✓		✓			
Hahnlochbank	✓		✓			
Inkl. Befestigungsmaterial	✓		✓			
Farbe	Weiss Hochglanz		Weiss Hochglanz			
	Artikel Nr.	SGVSB-Nr.	CHF	Artikel Nr.	SGVSB-Nr.	CHF
●	2263150000	-	464	2263100000	-	464
Passende Artikel						
Befestigung						
Breite x Tiefe	345 x 120 mm					
Durchmesser	Ø 12 mm					
Gewicht	0,7 kg					
Geeignet für	Wand Bidet / Wand WC					
	Artikel Nr.	SGVSB-Nr.	CHF			
Farbe Abdeckkappen: Weiss	0065000000	227 035	30			
Röhrensiphon						
Gewicht	0,3 kg		0,3 kg			
Anschlussmass	1 1/4"		1 1/4"			
Inkl. Verlängertes Ab- laufrohr	✓		✓			
Geeignet für	Stand Bidet / Wand Bidet		Stand Bidet / Wand Bidet			
	Artikel Nr.	SGVSB-Nr.	CHF	Artikel Nr.	SGVSB-Nr.	CHF
Chrom	0050270000	855 161	52	0050270000	855 161	52





Qatego Studio F. A. Porsche Collection

WCs						
Produkttyp	Wand WC			Wand WC		
Breite x Tiefe	385 x 570 mm			385 x 570 mm		
Gewicht	29,0 kg			29,4 kg		
Palettenbesatz	16 Stk.			16 Stk.		
Spülform	Tiefspüler			Tiefspüler		
Spültechnologie	Rimless			Rimless		
Spülrand	spülrandlos			spülrandlos		
UWL-Klasse	1			1		
Grosse Spülwassermenge	4,5 l			4 l		
Befestigungsabstand	180 mm			180 mm		
Befestigung inklusive vormontierte Scharnierbasis	✓			✓		
	Artikel Nr.	SGVSB-Nr.	CHF	Artikel Nr.	SGVSB-Nr.	CHF
Weiss Hochglanz	2556090000	-	506	2583090000	-	505
Passende Artikel						
Befestigung						
Breite x Tiefe	345 x 120 mm			345 x 120 mm		
Durchmesser	Ø 12 mm			Ø 12 mm		
Gewicht	0,7 kg			0,7 kg		
Geeignet für	Wand Bidet / Wand WC			Wand Bidet / Wand WC		
	Artikel Nr.	SGVSB-Nr.	CHF	Artikel Nr.	SGVSB-Nr.	CHF
Farbe Abdeckkappen: Weiss	0065000000	227 035	30	0065000000	227 035	30
Schallschutz-Set						
Gewicht	0,2 kg			0,2 kg		
Geeignet für	Wand WC			Wand WC		
	Artikel Nr.	SGVSB-Nr.	CHF	Artikel Nr.	SGVSB-Nr.	CHF
	0050900000	886 344	20	0050900000	886 344	20
WC-Sitz						
Gewicht	2,5 kg			2,5 kg		
Palettenbesatz	126 Stk.			126 Stk.		
Überlappend	✓			✓		
Farbe WC-Sitz	Weiss Hochglanz			Weiss Hochglanz		
	Artikel Nr.	SGVSB-Nr.	CHF	Artikel Nr.	SGVSB-Nr.	CHF
Material Scharnier: Edelstahl	0026890000	-	144	0026890000	-	144

WCs						
						
Produkttyp	Stand WC		Stand WC für Kombination			
Breite x Tiefe	390 x 600 mm		390 x 660 mm			
Gewicht	33,0 kg		39,3 kg			
Palettenbesatz	9 Stk.		9 Stk.			
Back to wall Ausführung	✓		-			
Spülform	Tiefspüler		Tiefspüler			
Spültechnologie	Rimless		Rimless			
Spülrand	spülrandlos		spülrandlos			
Abgang	waagrecht		Vario			
Für aufgesetzten Spülkasten	-		✓			
UWL-Klasse	1		1			
Grosse Spülwassermenge	4,5 l		4,5 l			
Inkl. Befestigungsmaterial	✓		✓			
vormontierte Scharnierbasis	✓		✓			
	Artikel Nr.	SGVSB-Nr.	CHF	Artikel Nr.	SGVSB-Nr.	CHF
Weiss Hochglanz	2020090000	-	529	2021090000	-	748

Passende Artikel						
						
Spülkasten						
Breite x Tiefe			400 x 180 mm			
Palettenbesatz			28 Stk.			
Spülart			Dual Flush			
Oberfläche Spülbedienung			Chrom			
Gewindegrösse Füllventil			3/8"			
Inkl. Innengarnitur			✓			
Inkl. Drücker			✓			
Gewicht			12,6 kg			
Position Wasseranschluss			Rechts / Links			
Farbe			Weiss Hochglanz			
			Artikel Nr.	SGVSB-Nr.	CHF	
6/3 l	UWL-Klasse: 2		0947000005	-	354	
4,5/3 l	UWL-Klasse: 1		0947000085	-	354	

Qatego Studio F. A. Porsche Collection

							
Spülkasten							
Breite x Tiefe		400 x 180 mm					
Palettenbesatz		28 Stk.					
Spülart		Dual Flush					
Oberfläche Spülbedien- ung		Chrom					
Gewindegrösse Füllventil		3/8"					
Inkl. Innengarnitur		✓					
Inkl. Drücker		✓					
Verdeckter Anschluss		✓					
Gewicht		1,0 kg					
Position Wasseranschluss		Unten links					
Farbe		Weiss Hochglanz					
		Artikel Nr.	SGVSB-Nr.	CHF			
6/3 l	UWL-Klas- se: 2	0947100005	-	354			
4,5/3 l	UWL-Klas- se: 1	0947100085	-	354			
Nachrüstgarnitur							
Gewicht		0,2 kg					
		Artikel Nr.	SGVSB-Nr.	CHF			
		0076290000 ¹	-	36			
							
WC-Sitz							
Gewicht		2,5 kg			2,4 kg		
Palettenbesatz		126 Stk.			126 Stk.		
Compact		-			✓		
Überlappend		✓			✓		
Farbe WC-Sitz		Weiss Hochglanz			Weiss Hochglanz		
		Artikel Nr.	SGVSB-Nr.	CHF	Artikel Nr.	SGVSB-Nr.	CHF
Material	 	0026890000	-	144	0027490000	-	144
Schar- nier: Edel- stahl							
Ablaufbogen							
Gewicht		0,9 kg					
Durchmesser Ablauf		Ø 90 mm					
Farbe		Weiss					
		Artikel Nr.	SGVSB-Nr.	CHF			
Abgang senkrecht		8990250000	857 290	75			
Anschluss-Set							
Gewicht		1,3 kg					
Durchmesser Abgang		110 mm					
Längenverstellbar		✓					
Inkl. Excenter		✓					
		Artikel Nr.	SGVSB-Nr.	CHF			
Abgang senkrecht / waagrecht		0014220000	857 283	95			

¹ Nur notwendig für Umrüstung von unten links nach hinten Mitte

Waschtische									
Produkttyp	Waschtisch			Waschtisch			Handwaschbecken		
Breite x Tiefe	600 x 410 mm			700 x 500 mm			500 x 365 mm		
Gewicht	13,5 kg			23,0 kg			11,4 kg		
Palettenbesatz	15 Stk.			10 Stk.			24 Stk.		
Montageart	Wandhängend			Wandhängend			Wandhängend		
Materialart	Sanitärkeramik			Sanitärkeramik			Sanitärkeramik		
Überlauf	✓			✓			✓		
Hahnlochbank	✓			✓			✓		
Von unten glasiert	✓			✓			✓		
Position Becken	Mitte			Mitte			Mitte		
Position Ablauf	Mitte			Mitte			Mitte		
Geeignet für Möbel	-			-			-		
Farbe	Weiss Hochglanz			Weiss Hochglanz			Weiss Hochglanz		
	Artikel Nr.	SGVSB-Nr.	CHF	Artikel Nr.	SGVSB-Nr.	CHF	Artikel Nr.	SGVSB-Nr.	CHF
●	0438600000	211 101	781				0785500000	221 051	618
● ● ●				0438700000	211 102	1'000			

Passende Artikel									
Standsäule	270 x 260 mm			296 x 300 mm					
Breite x Tiefe	270 x 260 mm			296 x 300 mm					
Palettenbesatz	15 Stk.			15 Stk.					
Gewicht	12,7 kg			13,5 kg					
	Artikel Nr.	SGVSB-Nr.	CHF	Artikel Nr.	SGVSB-Nr.	CHF			
Weiss Hochglanz	0857910000	211 104	502	0857900000	211 105	551			
Push-open Ventil	Ø 63,5 mm			Ø 63,5 mm			Ø 63,5 mm		
Durchmesser	Ø 63,5 mm			Ø 63,5 mm			Ø 63,5 mm		
Geeignet für	Waschtisch mit Überlauf			Waschtisch mit Überlauf			Waschtisch mit Überlauf		
	Modell Nr.	CHF		Modell Nr.	CHF		Modell Nr.	CHF	
	005052	Ab 90		005052	Ab 90		005052	Ab 90	

Waschtische									
Produkttyp	Eck-Handwaschbecken								
Breite x Tiefe	595 x 450 mm								
Gewicht	9,5 kg								
Palettenbesatz	21 Stk.								
Montageart	Wandhängend								
Materialart	Sanitärkeramik								
Überlauf	✓								
Hahnlochbank	✓								
Von unten glasiert	✓								
Position Becken	Mitte								
Position Ablauf	Mitte								
Geeignet für Möbel	-								
Farbe	Weiss Hochglanz								
	Artikel Nr.	SGVSB-Nr.	CHF						
●	0793420000	-	713						
Passende Artikel									
Push-open Ventil	Ø 63,5 mm								
Durchmesser	Ø 63,5 mm								
Geeignet für	Waschtisch mit Überlauf								
	Modell Nr.	CHF							
	005052	Ab 90							



Waschtische			
			
Produkttyp	Einbauwaschtisch		
Breite x Tiefe	580 x 470 mm		
Gewicht	14,7 kg		
Palettenbesatz	15 Stk.		
Montageart	Einbau von oben		
Materialart	Sanitärkeramik		
Überlauf	✓		
Hahnlochbank	✓		
Von unten glasiert	-		
Geeignet für Möbel	✓		
Farbe	Weiss Hochglanz		
	Artikel Nr.	SGVSB-Nr.	CHF
● ● ●	0476580000	-	835

Passende Artikel			
Befestigung			
Breite x Tiefe	10 x 40 mm		
Gewicht	0,2 kg		
Einbauart	In Natursteinplatten		
Geeignet für	Einbauwaschtisch		
	Artikel Nr.	SGVSB-Nr.	CHF
	0050280000	231 031	27
Push-open Ventil			
Durchmesser	Ø 63,5 mm		
Geeignet für	Waschtisch mit Überlauf		
	Modell Nr.		CHF
	005052		Ab 90

Bidets			
			
Produkttyp	Wand Bidet		
Breite x Tiefe	360 x 585 mm		
Gewicht	21,9 kg		
Palettenbesatz	16 Stk.		
Überlauf	✓		
Hahnlochbank	✓		
Farbe	Weiss Hochglanz		
	Artikel Nr.	SGVSB-Nr.	CHF
●	0266100000	227 021	940

Passende Artikel			
Befestigung			
Breite x Tiefe	345 x 120 mm		
Durchmesser	Ø 12 mm		
Gewicht	0,3 kg		
Geeignet für	Wand Bidet / Wand WC		
	Artikel Nr.	SGVSB-Nr.	CHF
Farbe Abdeckkappen: Weiss	0065000000	227 035	30
Farbe Abdeckkappen: Chrom	0065001000	227 035	31



WCs					
Produkttyp	Wand WC				
Breite x Tiefe	355 x 585 mm				
Gewicht	21,5 kg				
Palettenbesatz	12 Stk.				
Spülform	Tiefspüler				
Spülrand	geschlossen				
UWL-Klasse	2				
Grosse Spülwasser- menge	6 l				
Befestigungsabstand	180 mm				
Befestigung inklusive	Nein				
	Artikel Nr.	SGVSB-Nr.	CHF		
Weiss Hochglanz	0182090000	342 021	979		
Passende Artikel					
Befestigung					
Breite x Tiefe	345 x 120 mm				
Durchmesser	Ø 12 mm				
Gewicht	0,3 kg				
Geeignet für	Wand Bidet / Wand WC				
	Artikel Nr.	SGVSB-Nr.	CHF		
Farbe Abdeckkappen: Weiss	0065000000	227 035	30		
Farbe Abdeckkappen: Chrom	0065001000	227 035	31		
Schallschutz-Set					
Gewicht	0,2 kg				
Geeignet für	Wand WC				
	Artikel Nr.	SGVSB-Nr.	CHF		
	0050900000	886 344	20		
WC-Sitz					
Gewicht	2,8 kg				
Palettenbesatz	126 Stk.				
Farbe WC-Sitz	Weiss Hochglanz				
	Artikel Nr.	SGVSB-Nr.	CHF		
Material Schar- nier: Edel- stahl		0064890000	351 790	204	

Waschtische									
									
Produkttyp	Waschtisch			Waschtisch			Waschtisch		
Breite x Tiefe	410 x 300 mm			620 x 485 mm			820 x 485 mm		
Gewicht	5,0 kg			11,5 kg			15,5 kg		
Palettenbesatz	36 Stk.			18 Stk.			13 Stk.		
Montageart	auf Möbel			auf Möbel			auf Möbel		
Materialart	DuroCast Plus			DuroCast Plus			DuroCast Plus		
Überlauf	-			-			-		
Hahnlochbank	✓			✓			✓		
Von unten glasiert	-			-			-		
Position Becken	Mitte			Mitte			Mitte		
Position Ablauf	Innen / Mitte			Innen / Mitte			Mitte / Innen		
Geeignet für Möbel	✓			✓			✓		
Nur in Verbindung mit Duravit Möbel	✓			✓			✓		
Farbe	Weiss Seidenmatt			Weiss Seidenmatt			Weiss Seidenmatt		
	Artikel Nr.	SGVSB-Nr.	CHF	Artikel Nr.	SGVSB-Nr.	CHF	Artikel Nr.	SGVSB-Nr.	CHF
				2650003200	-	322	2650013200	-	428
●	Hahnloch Rechts	2650053200	-	202					

Passende Artikel									
Schaftventil									
Durchmesser	Ø 72 mm			Ø 72 mm			Ø 72 mm		
Geeignet für	Waschtisch ohne Überlauf			Waschtisch ohne Überlauf			Waschtisch ohne Überlauf		
	Modell Nr.	CHF	Modell Nr.	CHF	Modell Nr.	CHF	Modell Nr.	CHF	
	005024	Ab 99	005024	Ab 99	005024	Ab 99	005024	Ab 99	
Röhrensiphon									
Gewicht	0,3 kg			0,3 kg			0,3 kg		
Anschlussmass	1 1/4"			1 1/4"			1 1/4"		
Inkl. Verlängertes Ablaufrohr	✓			✓			✓		
Geeignet für	Waschtisch			Waschtisch			Waschtisch		
	Artikel Nr.	SGVSB-Nr.	CHF	Artikel Nr.	SGVSB-Nr.	CHF	Artikel Nr.	SGVSB-Nr.	CHF
Chrom	0050260000	855 041	51	0050260000	855 041	51	0050260000	855 041	51

Waschtische									
Produkttyp	Waschtisch			Waschtisch			Waschtisch		
Breite x Tiefe	1020 x 485 mm			1220 x 485 mm			1290 x 485 mm		
Gewicht	19,2 kg			23,0 kg			24,5 kg		
Palettenbesatz	13 Stk.			8 Stk.			8 Stk.		
Montageart	auf Möbel			auf Möbel			auf Möbel		
Materialart	DuroCast Plus			DuroCast Plus			DuroCast Plus		
Überlauf	-			-			-		
Hahnlochbank	✓			✓			✓		
Von unten glasiert	-			-			-		
Position Becken	Mitte			Mitte			Links / Rechts		
Position Ablauf	Mitte / Innen			Innen / Mitte			Innen / Mitte / Links / Rechts		
Geeignet für Möbel	✓			✓			✓		
Nur in Verbindung mit Duravit Möbel	✓			✓			✓		
Farbe	Weiss Seidenmatt			Weiss Seidenmatt			Weiss Seidenmatt		
	Artikel Nr.	SGVSB-Nr.	CHF	Artikel Nr.	SGVSB-Nr.	CHF	Artikel Nr.	SGVSB-Nr.	CHF
							2650043200	-	544
	2650023200	-	430	2650033200	-	502			

Passende Artikel									
Schaftventil									
Durchmesser	Ø 72 mm			Ø 72 mm			Ø 72 mm		
Geeignet für	Waschtisch ohne Überlauf			Waschtisch ohne Überlauf			Waschtisch ohne Überlauf		
	Modell Nr.	CHF	Modell Nr.	CHF	Modell Nr.	CHF	Modell Nr.	CHF	
	005024	Ab 99	005024	Ab 99	005024	Ab 99			
Röhrensiphon									
Gewicht	0,3 kg			0,3 kg			0,3 kg		
Anschlussmass	1 1/4"			1 1/4"			1 1/4"		
Inkl. Verlängertes Ablaufrohr	✓			✓			✓		
Geeignet für	Waschtisch			Waschtisch			Waschtisch		
	Artikel Nr.	SGVSB-Nr.	CHF	Artikel Nr.	SGVSB-Nr.	CHF	Artikel Nr.	SGVSB-Nr.	CHF
Chrom	0050260000	855 041	51	0050260000	855 041	51	0050260000	855 041	51

Waschtische									
									
Produkttyp	Aufsatzbecken			Aufsatzbecken			Aufsatzbecken		
Breite x Tiefe	300 x 300 mm			Ø 300 mm			400 x 400 mm		
Gewicht	4,0 kg			3,0 kg			7,0 kg		
Palettenbesatz	54 Stk.			54 Stk.			28 Stk.		
Montageart	Konsolenmontage			Konsolenmontage			Konsolenmontage		
Materialart	DuroCast Plus			DuroCast Plus			DuroCast Plus		
Überlauf	-			-			-		
Hahnlochbank	-			-			-		
Von unten glasiert	-			-			-		
Position Becken	Mitte			Mitte			Mitte		
Position Ablauf	Mitte			Mitte			Mitte		
Geeignet für Möbel	✓			✓			-		
Farbe	Weiss Seidenmatt			Weiss Seidenmatt			Weiss Seidenmatt		
	Artikel Nr.	SGVSB-Nr.	CHF	Artikel Nr.	SGVSB-Nr.	CHF	Artikel Nr.	SGVSB-Nr.	CHF
☒	2660033200	-	195	2660023200	-	177	2660013200	-	272
Farbe	Innenfarbe Weiss Seidenmatt, Aussenfarbe Dunkelgrau Matt			Innenfarbe Weiss Seidenmatt, Aussenfarbe Dunkelgrau Matt			Innenfarbe Weiss Seidenmatt, Aussenfarbe Dunkelgrau Matt		
	Artikel Nr.	SGVSB-Nr.	CHF	Artikel Nr.	SGVSB-Nr.	CHF	Artikel Nr.	SGVSB-Nr.	CHF
☒	266003FI00	-	440	266002FI00	-	422	266001FI00	-	460
Farbe	Innenfarbe Weiss Seidenmatt, Aussenfarbe Blassgrün Matt			Innenfarbe Weiss Seidenmatt, Aussenfarbe Blassgrün Matt			Innenfarbe Weiss Seidenmatt, Aussenfarbe Blassgrün Matt		
	Artikel Nr.	SGVSB-Nr.	CHF	Artikel Nr.	SGVSB-Nr.	CHF	Artikel Nr.	SGVSB-Nr.	CHF
☒	266003FH00	-	440	266002FH00	-	422	266001FH00	-	460
Farbe	Innenfarbe Blassgrün Matt, Aussenfarbe Weiss Seidenmatt			Innenfarbe Blassgrün Matt, Aussenfarbe Weiss Seidenmatt			Innenfarbe Blassgrün Matt, Aussenfarbe Weiss Seidenmatt		
	Artikel Nr.	SGVSB-Nr.	CHF	Artikel Nr.	SGVSB-Nr.	CHF	Artikel Nr.	SGVSB-Nr.	CHF
☒	266003FG00	-	440	266002FG00	-	422	266001FG00	-	520
Passende Artikel									
Schaftventil									
Durchmesser	Ø 72 mm			Ø 72 mm			Ø 72 mm		
Geeignet für	Waschtisch ohne Überlauf			Waschtisch ohne Überlauf			Waschtisch ohne Überlauf		
	Modell Nr.	CHF		Modell Nr.	CHF		Modell Nr.	CHF	
	005024	Ab 99		005024	Ab 99		005024	Ab 99	

Waschtische			
			
Produkttyp	Aufsatzbecken		
Breite x Tiefe	Ø 400 mm		
Gewicht	5,5 kg		
Palettenbesatz	28 Stk.		
Montageart	Konsolenmontage		
Materialart	DuroCast Plus		
Überlauf	-		
Hahnlochbank	-		
Von unten glasiert	-		
Position Becken	Mitte		
Position Ablauf	Mitte		
Geeignet für Möbel	-		
Farbe	Weiss Seidenmatt		
	Artikel Nr.	SGVSB-Nr.	CHF
☒	2660003200	-	248
Farbe	Innenfarbe Weiss Seidenmatt, Aussenfarbe Blassgrün Matt		
	Artikel Nr.	SGVSB-Nr.	CHF
☒	266000FH00	-	496
Farbe	Innenfarbe Weiss Seidenmatt, Aussenfarbe Dunkelgrau Matt		
	Artikel Nr.	SGVSB-Nr.	CHF
☒	266000FI00	-	496
Farbe	Innenfarbe Blassgrün Matt, Aussenfarbe Weiss Seidenmatt		
	Artikel Nr.	SGVSB-Nr.	CHF
☒	266000FG00	-	496
Passende Artikel			
Schaftventil			
Durchmesser	Ø 72 mm		
Geeignet für	Waschtisch ohne Überlauf		
	Modell Nr.	CHF	
	005024	Ab 99	

Waschtisch Sets

Produkttyp	Aufsatzbecken mit Konsole		Aufsatzbecken mit Konsole
Breite x Höhe x Tiefe	680 x 123 x 500 mm		880 x 123 x 500 mm
Gewicht	20,5 kg		29,0 kg
Palettenbesatz	1 Stk.		1 Stk.
	Artikel Nr.	SGVSB-Nr.	CHF
Innenfarbe Blassgrün Matt, Aussenfarbe Weiss Seidenmatt	268012FG00 ^{1,1}	-	695
Innenfarbe Weiss Seidenmatt, Aussenfarbe Blassgrün Matt	268012FH00 ^{1,1}	-	830
Innenfarbe Weiss Seidenmatt, Aussenfarbe Dunkelgrau Matt	268012FI00 ^{1,1}	-	830
Weiss Seidenmatt	2680123200 ^{1,1}	-	447
	Artikel Nr.	SGVSB-Nr.	CHF
Innenfarbe Blassgrün Matt, Aussenfarbe Weiss Seidenmatt	268013FG00 ^{1,1}	-	741
Innenfarbe Weiss Seidenmatt, Aussenfarbe Blassgrün Matt	268013FH00 ^{1,1}	-	875
Innenfarbe Weiss Seidenmatt, Aussenfarbe Dunkelgrau Matt	268013FI00 ^{1,1}	-	875
Weiss Seidenmatt	2680133200 ^{1,1}	-	493
	Artikel Nr.	SGVSB-Nr.	CHF
Innenfarbe Blassgrün Matt, Aussenfarbe Weiss Seidenmatt	268014FG00 ^{1,1}	-	804
Innenfarbe Weiss Seidenmatt, Aussenfarbe Blassgrün Matt	268014FH00 ^{1,1}	-	955
Innenfarbe Weiss Seidenmatt, Aussenfarbe Dunkelgrau Matt	268014FI00 ^{1,1}	-	955
Weiss Seidenmatt	2680143200 ^{1,1}	-	555

Set Artikel







Aufsatzbecken	Aufsatzbecken		Aufsatzbecken
Produkttyp	Aufsatzbecken		Aufsatzbecken
Breite x Tiefe	Ø 400 mm		Ø 400 mm
Gewicht	5,5 kg		5,5 kg
Palettenbesatz	28 Stk.		28 Stk.
Montageart	Konsolenmontage		Konsolenmontage
Materialart	DuroCast Plus		DuroCast Plus
	Artikel Nr.	SGVSB-Nr.	Artikel Nr.
Innenfarbe Blassgrün Matt, Aussenfarbe Weiss Seidenmatt	266000FG00	-	266000FG00
Innenfarbe Weiss Seidenmatt, Aussenfarbe Blassgrün Matt	266000FH00	-	266000FH00
Innenfarbe Weiss Seidenmatt, Aussenfarbe Dunkelgrau Matt	266000FI00	-	266000FI00
Weiss Seidenmatt	2660003200	-	2660003200
	Artikel Nr.	SGVSB-Nr.	Artikel Nr.
Innenfarbe Blassgrün Matt, Aussenfarbe Weiss Seidenmatt	266000FG00	-	266000FG00
Innenfarbe Weiss Seidenmatt, Aussenfarbe Blassgrün Matt	266000FH00	-	266000FH00
Innenfarbe Weiss Seidenmatt, Aussenfarbe Dunkelgrau Matt	266000FI00	-	266000FI00
Weiss Seidenmatt	2660003200	-	2660003200
	Artikel Nr.	SGVSB-Nr.	Artikel Nr.
Konsole	Konsole		Konsole
Produkttyp	Konsole		Konsole
Breite x Höhe x Tiefe	680 x 18 x 500 mm		880 x 18 x 500 mm
Gewicht	10,5 kg		17,0 kg
Material	Mineralguss		Mineralguss
Anzahl Ausschnitte	1		1
	Artikel Nr.	SGVSB-Nr.	Artikel Nr.
Blassgrün Matt	267000HH00	-	267001HH00
Dunkelgrau Matt	267000HE00	-	267001HE00
Weiss Seidenmatt	2670003200	-	2670013200

¹ Die Konsolenfarbe entspricht der Aussenfarbe der Sivida-Aufsatzbecken

Waschtisch Sets

			
Produkttyp	Aufsatzbecken mit Konsole		Aufsatzbecken mit Konsole
Breite x Höhe x Tiefe	1280 x 123 x 500 mm		1350 x 123 x 500 mm
Gewicht	33,5 kg		40,5 kg
Palettenbesatz	1 Stk.		1 Stk.
	Artikel Nr.	SGVSB-Nr.	CHF
Innenfarbe Blassgrün Matt, Aussenfarbe Weiss Seidenmatt	268015FG00 ^{1,1}	-	843
Innenfarbe Weiss Seidenmatt, Aussenfarbe Blassgrün Matt	268015FH00 ^{1,1}	-	995
Innenfarbe Weiss Seidenmatt, Aussenfarbe Dunkelgrau Matt	268015FI00 ^{1,1}	-	995
Weiss Seidenmatt	2680153200 ^{1,1}	-	595
	Artikel Nr.	SGVSB-Nr.	CHF
Innenfarbe Blassgrün Matt, Aussenfarbe Weiss Seidenmatt	268016FG00 ^{1,1}	-	1'359
Innenfarbe Weiss Seidenmatt, Aussenfarbe Blassgrün Matt	268016FH00 ^{1,1}	-	1'513
Innenfarbe Weiss Seidenmatt, Aussenfarbe Dunkelgrau Matt	268016FI00 ^{1,1}	-	1'513
Weiss Seidenmatt	2680163200 ¹	-	862
	Artikel Nr.	SGVSB-Nr.	CHF
Innenfarbe Blassgrün Matt, Aussenfarbe Weiss Seidenmatt	268017FG00 ¹	-	719
Innenfarbe Weiss Seidenmatt, Aussenfarbe Blassgrün Matt	268017FH00 ¹	-	794
Innenfarbe Weiss Seidenmatt, Aussenfarbe Dunkelgrau Matt	268017FI00 ¹	-	794
Weiss Seidenmatt	2680173200 ^{1,1}	-	471

Set Artikel

			
Aufsatzbecken	Aufsatzbecken	Aufsatzbecken	Aufsatzbecken
Produkttyp	Aufsatzbecken		Aufsatzbecken
Breite x Tiefe	Ø 400 mm		400 x 400 mm
Gewicht	5,5 kg		7,0 kg
Palettenbesatz	28 Stk.		28 Stk.
Montageart	Konsolenmontage		Konsolenmontage
Materialart	DuroCast Plus		DuroCast Plus
	Artikel Nr.	SGVSB-Nr.	Artikel Nr.
Innenfarbe Blassgrün Matt, Aussenfarbe Weiss Seidenmatt	266000FG00	-	266001FG00
Innenfarbe Weiss Seidenmatt, Aussenfarbe Blassgrün Matt	266000FH00	-	266001FH00
Innenfarbe Weiss Seidenmatt, Aussenfarbe Dunkelgrau Matt	266000FI00	-	266001FI00
Weiss Seidenmatt	2660003200	-	2660013200
			
Konsole	Konsole	Konsole	Konsole
Produkttyp	Konsole		Konsole
Breite x Höhe x Tiefe	1280 x 18 x 500 mm		680 x 18 x 500 mm
Gewicht	20,0 kg		10,5 kg
Material	Mineralguss		Mineralguss
Anzahl Ausschnitte	1		1
	Artikel Nr.	SGVSB-Nr.	Artikel Nr.
Blassgrün Matt	267003HH00	-	267004HH00
Dunkelgrau Matt	267003HE00	-	267004HE00
Weiss Seidenmatt	2670033200	-	2670043200

¹ Die Konsolenfarbe entspricht der Aussenfarbe der Svida-Aufsatzbecken

Waschtisch Sets

Produkttyp	Aufsatzbecken mit Konsole			Aufsatzbecken mit Konsole			Aufsatzbecken mit Konsole		
Breite x Höhe x Tiefe	880 x 123 x 500 mm			1080 x 123 x 500 mm			1280 x 123 x 500 mm		
Gewicht	26,0 kg			30,5 kg			35,0 kg		
Palettenbesatz	1 Stk.			1 Stk.			1 Stk.		
	Artikel Nr.	SGVSB-Nr.	CHF	Artikel Nr.	SGVSB-Nr.	CHF	Artikel Nr.	SGVSB-Nr.	CHF
Innenfarbe Blassgrün Matt, Aussenfarbe Weiss Seidenmatt	268018FG00 ¹	-	766	268019FG00 ¹	-	828	268020FG00 ¹	-	868
Innenfarbe Weiss Seidenmatt, Aussenfarbe Blassgrün Matt	268018FH00 ¹	-	840	268019FH00 ¹	-	920	268020FH00 ¹	-	959
Innenfarbe Weiss Seidenmatt, Aussenfarbe Dunkelgrau Matt	268018FI00 ¹	-	840	268019FI00 ¹	-	920	268020FI00 ¹	-	959
Weiss Seidenmatt	2680183200 ¹	-	517	2680193200 ¹	-	580	2680203200 ¹	-	620

Set Artikel

Aufsatzbecken	Aufsatzbecken			Aufsatzbecken			Aufsatzbecken		
Produkttyp	Aufsatzbecken			Aufsatzbecken			Aufsatzbecken		
Breite x Tiefe	400 x 400 mm			400 x 400 mm			400 x 400 mm		
Gewicht	7,0 kg			7,0 kg			7,0 kg		
Palettenbesatz	28 Stk.			28 Stk.			28 Stk.		
Montageart	Konsolenmontage			Konsolenmontage			Konsolenmontage		
Materialart	DuroCast Plus			DuroCast Plus			DuroCast Plus		
	Artikel Nr.	SGVSB-Nr.		Artikel Nr.	SGVSB-Nr.		Artikel Nr.	SGVSB-Nr.	
Innenfarbe Blassgrün Matt, Aussenfarbe Weiss Seidenmatt	266001FG00	-		266001FG00	-		266001FG00	-	
Innenfarbe Weiss Seidenmatt, Aussenfarbe Blassgrün Matt	266001FH00	-		266001FH00	-		266001FH00	-	
Innenfarbe Weiss Seidenmatt, Aussenfarbe Dunkelgrau Matt	266001FI00	-		266001FI00	-		266001FI00	-	
Weiss Seidenmatt	2660013200	-		2660013200	-		2660013200	-	
Konsole	Konsole			Konsole			Konsole		
Produkttyp	Konsole			Konsole			Konsole		
Breite x Höhe x Tiefe	880 x 18 x 500 mm			1080 x 18 x 500 mm			1280 x 18 x 500 mm		
Gewicht	13,5 kg			17,0 kg			20,0 kg		
Material	Mineralguss			Mineralguss			Mineralguss		
Anzahl Ausschnitte	1			1			1		
	Artikel Nr.	SGVSB-Nr.		Artikel Nr.	SGVSB-Nr.		Artikel Nr.	SGVSB-Nr.	
Blassgrün Matt	267001HH00	-		267002HH00	-		267003HH00	-	
Dunkelgrau Matt	267001HE00	-		267002HE00	-		267003HE00	-	
Weiss Seidenmatt	2670013200	-		2670023200	-		2670033200	-	

¹ Die Konsolenfarbe entspricht der Aussenfarbe der Sivida-Aufsatzbecken

Waschtisch Sets									
Produkttyp	Aufsatzbecken mit Konsole			Aufsatzbecken mit Konsole			Aufsatzbecken mit Konsole		
Breite x Höhe x Tiefe	1350 x 123 x 500 mm			410 x 123 x 330 mm			410 x 123 x 330 mm		
Gewicht	43,5 kg			8,5 kg			9,5 kg		
Palettenbesatz	1 Stk.			1 Stk.			1 Stk.		
	Artikel Nr.	SGVSB-Nr.	CHF	Artikel Nr.	SGVSB-Nr.	CHF	Artikel Nr.	SGVSB-Nr.	CHF
Innenfarbe Blassgrün Matt, Aussenfarbe Weiss Seidenmatt	268021FG00 ¹	-	1'408	268022FG00 ¹	-	549	268023FG00 ¹	-	568
Innenfarbe Weiss Seidenmatt, Aussenfarbe Blassgrün Matt	268021FH00 ¹	-	1'441	268022FH00 ¹	-	683	268023FH00 ¹	-	702
Innenfarbe Weiss Seidenmatt, Aussenfarbe Dunkelgrau Matt	268021FI00 ¹	-	1'441	268022FI00 ¹	-	683	268023FI00 ¹	-	702
Weiss Seidenmatt	2680213200 ¹	-	912	2680223200 ¹	-	306	2680233200 ¹	-	322

Set Artikel									
Aufsatzbecken	Aufsatzbecken			Aufsatzbecken			Aufsatzbecken		
Produkttyp	Aufsatzbecken			Aufsatzbecken			Aufsatzbecken		
Breite x Tiefe	400 x 400 mm			Ø 300 mm			300 x 300 mm		
Gewicht	7,0 kg			3,0 kg			4,0 kg		
Palettenbesatz	28 Stk.			54 Stk.			54 Stk.		
Montageart	Konsolenmontage			Konsolenmontage			Konsolenmontage		
Materialart	DuroCast Plus			DuroCast Plus			DuroCast Plus		
	Artikel Nr.	SGVSB-Nr.		Artikel Nr.	SGVSB-Nr.		Artikel Nr.	SGVSB-Nr.	
Innenfarbe Blassgrün Matt, Aussenfarbe Weiss Seidenmatt	266001FG00	-		266002FG00	-		266003FG00	-	
Innenfarbe Weiss Seidenmatt, Aussenfarbe Blassgrün Matt	266001FH00	-		266002FH00	-		266003FH00	-	
Innenfarbe Weiss Seidenmatt, Aussenfarbe Dunkelgrau Matt	266001FI00	-		266002FI00	-		266003FI00	-	
Weiss Seidenmatt	2660013200	-		2660023200	-		2660033200	-	
Konsole	Konsole			Konsole			Konsole		
Produkttyp	Konsole			Konsole			Konsole		
Breite x Höhe x Tiefe	1350 x 18 x 500 mm			410 x 18 x 330 mm			410 x 18 x 330 mm		
Gewicht	21,0 kg			5,5 kg			5,5 kg		
Material	Mineralguss			Mineralguss			Mineralguss		
Anzahl Ausschnitte	2			1			1		
	Artikel Nr.	SGVSB-Nr.		Artikel Nr.	SGVSB-Nr.		Artikel Nr.	SGVSB-Nr.	
Blassgrün Matt	267004HH00	-		267005HH00	-		267005HH00	-	
Dunkelgrau Matt	267004HE00	-		267005HE00	-		267005HE00	-	
Weiss Seidenmatt	2670043200	-		2670053200	-		2670053200	-	

¹ Die Konsolenfarbe entspricht der Aussenfarbe der Svida-Aufsatzbecken

Starck 1

Design by Philippe Starck



Badkeramik

WCs			
			
Produkttyp	Stand WC für Kombination		
Breite x Tiefe	415 x 640 mm		
Gewicht	36,9 kg		
Palettenbesatz	9 Stk.		
Spülform	Tiefspüler		
Spülrand	geschlossen		
Abgang	waagrecht		
Für aufgesetzten Spülkasten	✓		
UWL-Klasse	1		
Grosse Spülwassermenge	4,5 l		
Abgangsmass für Vario-Ablaufbogen senkrecht	180 mm - 245 mm		
Abgangsmass für Vario-Anschluss Set senkrecht/waagrecht	70 mm - 190 mm		
Längenverstellbar	✓		
Inkl. Befestigungsmaterial	✓		
	Artikel Nr.	SGVSB-Nr.	CHF
Weiss Hochglanz	0233090064	343 023	1'055
Notwendige Artikel			

						
Spülkasten						
Breite x Tiefe		390 x 125 mm				
Palettenbesatz		24 Stk.				
Spülart		Stop & Go				
Oberfläche Spülbedien- ung		Chrom				
Gewindegrösse Füllventil		3/8"				
Inkl. Innengarnitur		✓				
Inkl. Drücker		✓				
Verdeckter Anschluss		✓				
Gewicht		14,2 kg				
Position Wasseranschluss		Links				
Farbe		Weiss Hochglanz				
		Artikel Nr.	SGVSB-Nr.	CHF		
6 l	UWL-Klas- se: 4	8727100005	361 321	1'183		

Passende Artikel

						
WC-Sitz						
Gewicht		2,3 kg				
Palettenbesatz		105 Stk.				
Durchgehende Schar- nierwelle		✓				
Überlappend		✓				
Farbe WC-Sitz		Weiss Hochglanz				
		Artikel Nr.	SGVSB-Nr.	CHF		
Material		0065880099	351 755	365		
Schar- nier:	 					
Edel- stahl						
Ablaufbogen						
Gewicht		0,9 kg				
Durchmesser Ablauf		Ø 90 mm				
Farbe		Weiss				
		Artikel Nr.	SGVSB-Nr.	CHF		
Abgang senkrecht		8990250000	857 290	75		
Anschluss-Set						
Gewicht		1,3 kg				
Durchmesser Abgang		110 mm				
Längenverstellbar		✓				
Inkl. Excenter		✓				
		Artikel Nr.	SGVSB-Nr.	CHF		
Abgang senkrecht / waagrecht		0014220000	857 283	95		

Urinale						
						
Produkttyp	Urinal		Urinal			
Breite x Tiefe	320 x 285 mm		320 x 285 mm			
Gewicht	9,7 kg		10,2 kg			
Palettenbesatz	20 Stk.		20 Stk.			
Abgang	waagerecht		waagerecht			
Verdeckter Abgang	✓		✓			
Durchmesser Abgang	50 mm		50 mm			
Verdeckter Zulauf	✓		✓			
Position Zulauf	Hinten		Hinten			
Spülrand	geschlossen		geschlossen			
Min. Spülwassermenge	1 l		1 l			
Ausführung für Deckel	-		✓			
Inkl. Befestigungsmaterial	✓		✓			
	Artikel Nr.	SGVSB-Nr.	CHF	Artikel Nr.	SGVSB-Nr.	CHF
Weiss Hochglanz	0834320000	347 024	730	0835320000	347 025	755

Passende Artikel						
						
Urinal Deckel						
Breite x Tiefe			267 x 320 mm			
Gewicht			0,9 kg			
Palettenbesatz			168 Stk.			
Material Scharnier			Edelstahl			
			Artikel Nr.	SGVSB-Nr.	CHF	
Weiss			0065910000	347 026	179	
Zulauf-Set						
Gewicht	0,1 kg		0,1 kg			
Anschlussmass	1/2"		1/2"			
Position Wasseranschluss	Hinten		Hinten			
Geeignet für	Urinal		Urinal			
	Artikel Nr.	SGVSB-Nr.	CHF	Artikel Nr.	SGVSB-Nr.	CHF
	6958000000	857 055	32	6958000000	857 055	32
Absaugesiphon						
Breite x Tiefe	180 x 120 mm		180 x 120 mm			
Durchmesser	Ø 50 mm		Ø 50 mm			
Gewicht	0,4 kg		0,4 kg			
Min. Absaugemenge	1 l		1 l			
Max. Absaugemenge	4 l		4 l			
Verdeckter Abgang	✓		✓			
Abgang	waagerecht		waagerecht			
	Artikel Nr.	SGVSB-Nr.	CHF	Artikel Nr.	SGVSB-Nr.	CHF
180 x 120 mm	0051120000	855 232	75	0051120000	855 232	75

Waschtische									
Produkttyp	Waschtisch			Waschtisch			Waschtisch		
Breite x Tiefe	700 x 490 mm			850 x 485 mm			1050 x 485 mm		
Gewicht	19,2 kg			20,9 kg			26,2 kg		
Palettenbesatz	12 Stk.			8 Stk.			8 Stk.		
Montageart	Wandhängend			Wandhängend			Wandhängend		
Materialart	Sanitärkeramik			Sanitärkeramik			Sanitärkeramik		
Überlauf	✓			✓			✓		
Hahnlochbank	✓			✓			✓		
Von unten glasiert	-			-			-		
Position Becken	Mitte			Mitte			Mitte		
Position Ablauf	Mitte			Mitte			Mitte		
Geeignet für Möbel	✓			✓			✓		
Farbe	Weiss Hochglanz			Weiss Hochglanz			Weiss Hochglanz		
	Artikel Nr.	SGVSB-Nr.	CHF	Artikel Nr.	SGVSB-Nr.	CHF	Artikel Nr.	SGVSB-Nr.	CHF
●	0304700000 ^{1,1}	212 207	438	0304800000 ^{1,1}	212 208	604	0304100000 ^{1,2}	212 209	807



Passende Artikel									
Halbsäule	170 x 315 mm			170 x 315 mm			170 x 315 mm		
Breite x Tiefe	170 x 315 mm			170 x 315 mm			170 x 315 mm		
Gewicht	8,1 kg			8,1 kg			8,1 kg		
Palettenbesatz	40 Stk.			40 Stk.			40 Stk.		
Montageart	Wandhängend			Wandhängend			Wandhängend		
	Artikel Nr.	SGVSB-Nr.	CHF	Artikel Nr.	SGVSB-Nr.	CHF	Artikel Nr.	SGVSB-Nr.	CHF
Weiss Hochglanz	0865150000	212 205	205	0865150000	212 205	205	0865150000	212 205	205
Befestigung	84 x 30 mm			84 x 30 mm			84 x 30 mm		
Breite x Tiefe	84 x 30 mm			84 x 30 mm			84 x 30 mm		
Gewicht	0,1 kg			0,1 kg			0,1 kg		
Geeignet für	Halbsäule			Halbsäule			Halbsäule		
	Artikel Nr.	SGVSB-Nr.	CHF	Artikel Nr.	SGVSB-Nr.	CHF	Artikel Nr.	SGVSB-Nr.	CHF
	0055030000	211 295	49	0055030000	211 295	49	0055030000	211 295	49
Push-open Ventil	Ø 63,5 mm			Ø 63,5 mm			Ø 63,5 mm		
Durchmesser	Ø 63,5 mm			Ø 63,5 mm			Ø 63,5 mm		
Geeignet für	Waschtisch mit Überlauf			Waschtisch mit Überlauf			Waschtisch mit Überlauf		
	Modell Nr.	CHF	Modell Nr.	CHF	Modell Nr.	CHF	Modell Nr.	CHF	
	005052	Ab 90	005052	Ab 90	005052	Ab 90	005052	Ab 90	



¹ Raumsparnsiphon wird empfohlen in Verbindung mit Waschtischunterbau



² Zur Befestigung von Waschtischen ab der Grösse 1000 mm werden zwei Befestigungen mit der Artikelnr. #6951000000 benötigt

Starck 3

Design by Philippe Starck

Waschtische									
									
Produkttyp	Waschtisch			Waschtisch			Waschtisch		
Breite x Tiefe	500 x 360 mm			550 x 430 mm			600 x 450 mm		
Gewicht	14,1 kg			14,9 kg			19,0 kg		
Palettenbesatz	24 Stk.			18 Stk.			15 Stk.		
Montageart	Wandhängend			Wandhängend			Wandhängend		
Materialart	Sanitärkeramik			Sanitärkeramik			Sanitärkeramik		
Überlauf	✓			✓			✓		
Hahnlochbank	✓			✓			✓		
Von unten glasiert	✓			✓			✓		
Position Becken	Mitte			Mitte			Mitte		
Position Ablauf	Mitte			Mitte			Mitte		
Geeignet für Möbel	-			-			-		
Farbe	Weiss Hochglanz			Weiss Hochglanz			Weiss Hochglanz		
	Artikel Nr.	SGVSB-Nr.	CHF	Artikel Nr.	SGVSB-Nr.	CHF	Artikel Nr.	SGVSB-Nr.	CHF
●	0300500000	212 201	179	0300550000	212 202	184	0300600000	212 203	188



Passende Artikel									
									
Halbsäule									
Breite x Tiefe	170 x 315 mm			170 x 315 mm					
Gewicht	8,1 kg			8,1 kg					
Palettenbesatz	40 Stk.			40 Stk.					
Montageart	Wandhängend			Wandhängend					
	Artikel Nr.	SGVSB-Nr.	CHF	Artikel Nr.	SGVSB-Nr.	CHF	Artikel Nr.	SGVSB-Nr.	CHF
Weiss Hochglanz	0865150000	212 205	205	0865150000	212 205	205			
Befestigung									
Breite x Tiefe	84 x 30 mm			84 x 30 mm					
Gewicht	0,1 kg			0,1 kg					
Geeignet für	Halbsäule			Halbsäule					
	Artikel Nr.	SGVSB-Nr.	CHF	Artikel Nr.	SGVSB-Nr.	CHF	Artikel Nr.	SGVSB-Nr.	CHF
	0055030000	211 295	49	0055030000	211 295	49			
Push-open Ventil									
Durchmesser	Ø 63,5 mm			Ø 63,5 mm			Ø 63,5 mm		
Geeignet für	Waschtisch mit Überlauf			Waschtisch mit Überlauf			Waschtisch mit Überlauf		
	Modell Nr.	CHF	Modell Nr.	CHF	Modell Nr.	CHF	Modell Nr.	CHF	
	005052	Ab 90	005052	Ab 90	005052	Ab 90			Ab 90

Waschtische									
									
Produkttyp	Waschtisch			Waschtisch Vital Δ			Waschtisch Vital Δ		
Breite x Tiefe	650 x 485 mm			600 x 545 mm			700 x 545 mm		
Gewicht	21,5 kg			18,5 kg			20,9 kg		
Palettenbesatz	15 Stk.			12 Stk.			14 Stk.		
Montageart	Wandhängend			Wandhängend			Wandhängend		
Materialart	Sanitärkeramik			Sanitärkeramik			Sanitärkeramik		
Überlauf	✓			✓			✓		
Hahnlochbank	✓			✓			✓		
Von unten glasiert	✓			✓			✓		
Position Becken	Mitte			Mitte			Mitte		
Position Ablauf	Mitte			Mitte			Mitte		
Geeignet für Möbel	-			-			-		
Farbe	Weiss Hochglanz			Weiss Hochglanz			Weiss Hochglanz		
	Artikel Nr.	SGVSB-Nr.	CHF	Artikel Nr.	SGVSB-Nr.	CHF	Artikel Nr.	SGVSB-Nr.	CHF
●	0300650000	212 204	206	0309600000	212 215	448	0309700000	212 216	487

Passende Artikel									
									
Halbsäule									
Breite x Tiefe	170 x 315 mm								
Gewicht	8,1 kg								
Palettenbesatz	40 Stk.								
Montageart	Wandhängend								
	Artikel Nr.	SGVSB-Nr.	CHF						
Weiss Hochglanz	0865150000	212 205	205						
Befestigung									
Breite x Tiefe	84 x 30 mm								
Gewicht	0,1 kg								
Geeignet für	Halbsäule								
	Artikel Nr.	SGVSB-Nr.	CHF						
	0055030000	211 295	49						
Push-open Ventil									
Durchmesser	Ø 63,5 mm			Ø 63,5 mm			Ø 63,5 mm		
Geeignet für	Waschtisch mit Überlauf			Waschtisch mit Überlauf			Waschtisch mit Überlauf		
	Modell Nr.	CHF		Modell Nr.	CHF		Modell Nr.	CHF	
	005052	Ab 90		005052	Ab 90		005052	Ab 90	

Starck 3

Design by Philippe Starck



Waschtische										
										
Produkttyp		Waschtisch Vital Med Δ			Handwaschbecken			Handwaschbecken		
Breite x Tiefe		600 x 545 mm			450 x 320 mm			400 x 260 mm		
Gewicht		19,7 kg			9,4 kg			7,9 kg		
Palettenbesatz		12 Stk.			28 Stk.			35 Stk.		
Montageart		Wandhängend			Wandhängend			Wandhängend		
Materialart		Sanitärkeramik			Sanitärkeramik			Sanitärkeramik		
Überlauf		-			✓			✓		
Hahnlochbank		✓			✓			✓		
Von unten glasiert		✓			✓			✓		
Position Becken		Mitte			Mitte			Links		
Position Ablauf		Mitte			Mitte			Mitte		
Geeignet für Möbel		-			-			-		
Farbe		Weiss Hochglanz			Weiss Hochglanz			Weiss Hochglanz		
		Artikel Nr.	SGVSB-Nr.	CHF	Artikel Nr.	SGVSB-Nr.	CHF	Artikel Nr.	SGVSB-Nr.	CHF
●		0312600000	212 217	468						
●					0750450000	221 066	148			
●		Hahnloch Rechts						0751400000 ¹	221 078	135

Passende Artikel									
Push-open Ventil									
Durchmesser		Ø 63,5 mm					Ø 63,5 mm		
Geeignet für		Waschtisch mit Überlauf					Waschtisch mit Überlauf		
		Modell Nr.	CHF	Modell Nr.	CHF				
		005052	Ab 90	005052	Ab 90				
Schaftventil									
Durchmesser		Ø 72 mm							
Geeignet für		Waschtisch ohne Überlauf							
		Modell Nr.	CHF						
		005038	Ab 99						

¹ Nur in Verbindung mit Tassensiphon möglich

Waschtische									
									
Produkttyp		Handwaschbecken							
Breite x Tiefe		500 x 260 mm							
Gewicht		8,0 kg							
Palettenbesatz		35 Stk.							
Montageart		Wandhängend							
Materialart		Sanitärkeramik							
Überlauf		✓							
Hahnlochbank		✓							
Von unten glasiert		✓							
Position Becken		Links							
Position Ablauf		Mitte							
Geeignet für Möbel		-							
Farbe		Weiss Hochglanz							
		Artikel Nr.	SGVSB-Nr.	CHF					
⊗		0751500000 ¹	221 067	169					
Passende Artikel									
Push-open Ventil									
Durchmesser		Ø 63,5 mm							
Geeignet für		Waschtisch mit Überlauf							
		Modell Nr.	CHF						
		005052	Ab 90						

¹ In Verbindung mit Halbsäule kein Excentergestänge möglich

Waschtische						
						
Produkttyp	Eck-Handwaschbecken		Ausgussbecken			
Breite x Tiefe	430 x 380 mm		480 x 425 mm			
Gewicht	6,1 kg		17,4 kg			
Palettenbesatz	40 Stk.		12 Stk.			
Montageart	Wandhängend		Wandhängend			
Materialart	Sanitärkeramik		Sanitärkeramik			
Überlauf	✓		-			
Hahnlochbank	✓		-			
Von unten glasiert	✓		✓			
Position Becken	Mitte		Mitte			
Position Ablauf	Mitte		Mitte			
Geeignet für Möbel	-		-			
Farbe	Weiss Hochglanz		Weiss Hochglanz			
	Artikel Nr.	SGVSB-Nr.	CHF	Artikel Nr.	SGVSB-Nr.	CHF
☒				0313480000 ¹	413 012	369
●	0752440000	-	215			



Notwendige Artikel						
Befestigung						
Breite x Tiefe	150 x 100 mm					
Gewicht	0,1 kg					
Geeignet für	Eck-Handwaschbecken					
	Artikel Nr.	SGVSB-Nr.	CHF			
	0050930000	-	6			

Passende Artikel						
Befestigung						
Breite x Tiefe			140 x 80 mm			
Durchmesser			Ø 10 mm			
Gewicht			0,2 kg			
Geeignet für			Ausgussbecken			
		Artikel Nr.	SGVSB-Nr.	CHF		
Farbe Abdeckkappen: Chrom		0067121000 ¹	413 014	31		
Push-open Ventil						
Durchmesser	Ø 63,5 mm					
Geeignet für	Waschtisch mit Überlauf					
	Modell Nr.	CHF				
	005052	Ab 90				
Klapprost						
Gewicht			1,1 kg			
Inkl. Befestigungsmaterial			✓			
		Artikel Nr.	SGVSB-Nr.	CHF		
		0050011000 ¹	413 013	141		

¹ Klapprost oder Befestigung sind zwingend für die Montage erforderlich

Starck 3

Design by Philippe Starck



Waschtische									
									
Produkttyp	Einbauwaschtisch			Einbauwaschtisch			Einbauwaschtisch		
Breite x Tiefe	560 x 465 mm			430 x 430 mm			490 x 270 mm		
Gewicht	14,0 kg			7,4 kg			8,9 kg		
Palettenbesatz	18 Stk.			21 Stk.			21 Stk.		
Montageart	Einbau von oben			Einbau von unten			Einbau von unten		
Materialart	Sanitärkeramik			Sanitärkeramik			Sanitärkeramik		
Überlauf	✓			✓			✓		
Hahnlochbank	✓			-			✓		
Von unten glasiert	-			-			-		
Geeignet für Möbel	✓			✓			✓		
Inkl. Befestigung für Einbau in Holzkonsolen	-			✓			✓		
Farbe	Weiss Hochglanz			Weiss Hochglanz			Weiss Hochglanz		
	Artikel Nr.	SGVSB-Nr.	CHF	Artikel Nr.	SGVSB-Nr.	CHF	Artikel Nr.	SGVSB-Nr.	CHF
☒				0305430000	231 059	420			
●	0302560000	232 064	361				0302490000	231 026	365
Passende Artikel									
Befestigung									
Breite x Tiefe	10 x 40 mm			10 x 40 mm			10 x 40 mm		
Gewicht	0,2 kg			0,2 kg			0,2 kg		
Einbauart	In Natursteinplatten			In Natursteinplatten			In Natursteinplatten		
Geeignet für	Einbauwaschtisch			Einbauwaschtisch			Einbauwaschtisch		
	Artikel Nr.	SGVSB-Nr.	CHF	Artikel Nr.	SGVSB-Nr.	CHF	Artikel Nr.	SGVSB-Nr.	CHF
	0050280000	231 031	27	0050280000	231 031	27	0050280000	231 031	27
Push-open Ventil									
Durchmesser	Ø 63,5 mm			Ø 63,5 mm			Ø 63,5 mm		
Geeignet für	Waschtisch mit Überlauf			Waschtisch mit Überlauf			Waschtisch mit Überlauf		
	Modell Nr.	CHF		Modell Nr.	CHF		Modell Nr.	CHF	
	005052	Ab 90		005052	Ab 90		005052	Ab 90	

Waschtische			
			
Produkttyp	Einbauwaschtisch		
Breite x Tiefe	490 x 365 mm		
Gewicht	8,1 kg		
Palettenbesatz	21 Stk.		
Montageart	Einbau von unten		
Materialart	Sanitärkeramik		
Überlauf	✓		
Hahnlochbank	-		
Von unten glasiert	-		
Geeignet für Möbel	✓		
Inkl. Befestigung für Einbau in Holzkonsolen	✓		
Farbe	Weiss Hochglanz		
	Artikel Nr.	SGVSB-Nr.	CHF
☒	0305490000	231 030	425







Passende Artikel			
Befestigung			
Breite x Tiefe	10 x 40 mm		
Gewicht	0,2 kg		
Einbauart	In Natursteinplatten		
Geeignet für	Einbauwaschtisch		
	Artikel Nr.	SGVSB-Nr.	CHF
	0050280000	231 031	27
Push-open Ventil			
Durchmesser	Ø 63,5 mm		
Geeignet für	Waschtisch mit Überlauf		
	Modell Nr.	CHF	
	005052	Ab 90	

Starck 3

Design by Philippe Starck

Bidets									
									
Produkttyp	Wand Bidet			Wand Bidet			Stand Bidet		
Breite x Tiefe	355 x 540 mm			365 x 540 mm			370 x 560 mm		
Gewicht	20,8 kg			21,0 kg			24,2 kg		
Palettenbesatz	16 Stk.			16 Stk.			9 Stk.		
Überlauf	✓			✓			✓		
Hahnlochbank	✓			✓			✓		
Inkl. Befestigungsmaterial	-			✓			✓		
Farbe	Weiss Hochglanz			Weiss Hochglanz			Weiss Hochglanz		
	Artikel Nr.	SGVSB-Nr.	CHF	Artikel Nr.	SGVSB-Nr.	CHF	Artikel Nr.	SGVSB-Nr.	CHF
●	2230150000	227 036	348	2280150000	227 040	401	2230100000	228 040	324







Passende Artikel									
Befestigung									
Breite x Tiefe	345 x 120 mm			345 x 120 mm					
Durchmesser	Ø 12 mm			Ø 12 mm					
Gewicht	0,7 kg			0,7 kg					
Geeignet für	Wand Bidet / Wand WC			Wand Bidet / Wand WC					
	Artikel Nr.	SGVSB-Nr.	CHF	Artikel Nr.	SGVSB-Nr.	CHF			
Farbe Abdeckkappen: Weiss	0065000000	227 035	30	0065000000	227 035	30			
Farbe Abdeckkappen: Chrom	0065001000	227 035	31	0065001000	227 035	31			
Röhrensiphon									
Gewicht	0,3 kg			0,3 kg			0,3 kg		
Anschlussmass	1 1/4"			1 1/4"			1 1/4"		
Inkl. Verlängertes Ab- laufrohr	✓			✓			✓		
Geeignet für	Stand Bidet / Wand Bidet			Stand Bidet / Wand Bidet			Stand Bidet / Wand Bidet		
	Artikel Nr.	SGVSB-Nr.	CHF	Artikel Nr.	SGVSB-Nr.	CHF	Artikel Nr.	SGVSB-Nr.	CHF
Chrom	0050270000	855 161	52	0050270000	855 161	52	0050270000	855 161	52





WCs									
									
Produkttyp	Wand WC			Wand WC			Wand WC		
Breite x Tiefe	365 x 540 mm			365 x 540 mm			365 x 540 mm		
Gewicht	26,5 kg			27,0 kg			27,0 kg		
Palettenbesatz	16 Stk.			16 Stk.			16 Stk.		
Spülform	Tiefspüler			Tiefspüler			Tiefspüler		
Spültechnologie	-			-			Rimless		
Spülrand	geschlossen			geschlossen			spülrandlos		
UWL-Klasse	1			1			1		
Grosse Spülwassermenge	4,5 l			4,5 l			4,5 l		
Befestigungsabstand	180 mm			180 mm			180 mm		
Befestigung inklusive	Nein			Durafix			Durafix		
Farbe	Weiss Hochglanz			Weiss Hochglanz			Weiss Hochglanz		
	Artikel Nr.	SGVSB-Nr.	CHF	Artikel Nr.	SGVSB-Nr.	CHF	Artikel Nr.	SGVSB-Nr.	CHF
	2200090000	342 035	310	2225090000	342 104	365	2527090000	342 092	425
HyG							2527092000	-	484
Passende Artikel									
Befestigung									
Breite x Tiefe	345 x 120 mm			345 x 120 mm			345 x 120 mm		
Durchmesser	Ø 12 mm			Ø 12 mm			Ø 12 mm		
Gewicht	0,3 kg			0,7 kg			0,7 kg		
Geeignet für	Wand Bidet / Wand WC			Wand Bidet / Wand WC			Wand Bidet / Wand WC		
	Artikel Nr.	SGVSB-Nr.	CHF	Artikel Nr.	SGVSB-Nr.	CHF	Artikel Nr.	SGVSB-Nr.	CHF
Farbe Abdeckkappen: Weiss	0065000000	227 035	30	0065000000	227 035	30	0065000000	227 035	30
Farbe Abdeckkappen: Chrom	0065001000	227 035	31	0065001000	227 035	31	0065001000	227 035	31
Schallschutz-Set									
Gewicht	0,2 kg			0,2 kg			0,2 kg		
Geeignet für	Wand WC			Wand WC			Wand WC		
	Artikel Nr.	SGVSB-Nr.	CHF	Artikel Nr.	SGVSB-Nr.	CHF	Artikel Nr.	SGVSB-Nr.	CHF
	0050900000	886 344	20	0050900000	886 344	20	0050900000	886 344	20
WC-Sitz									
Gewicht	2,2 kg			2,2 kg			2,2 kg		
Palettenbesatz	126 Stk.			126 Stk.			126 Stk.		
Überlappend	✓			✓			✓		
Farbe WC-Sitz	Weiss Hochglanz			Weiss Hochglanz			Weiss Hochglanz		
	Artikel Nr.	SGVSB-Nr.	CHF	Artikel Nr.	SGVSB-Nr.	CHF	Artikel Nr.	SGVSB-Nr.	CHF
Material Scharnier: Edelstahl									
	0063810000	351 596	113	0063810000	351 596	113	0063810000	351 596	113
	0063890000	351 597	176	0063890000	351 597	176	0063890000	351 597	176

Starck 3

Design by Philippe Starck

Badkeramik





	▼			▼			▼		
WC-Sitz									
Gewicht	3,3 kg			3,3 kg			3,3 kg		
Palettenbesatz	90 Stk.			90 Stk.			90 Stk.		
Barrierefreie Ausführung	✓			✓			✓		
Durchgehende Scharnierwelle	✓			✓			✓		
Winkelpuffer	✓			✓			✓		
Überlappend	✓			✓			✓		
Farbe WC-Sitz	Weiss Hochglanz			Weiss Hochglanz			Weiss Hochglanz		
	Artikel Nr.	SGVSB-Nr.	CHF	Artikel Nr.	SGVSB-Nr.	CHF	Artikel Nr.	SGVSB-Nr.	CHF
Material Scharnier: Edelstahl	0062410000	351 639	152	0062410000	351 639	152	0062410000	351 639	152
WC-Sitzring									
Gewicht	1,8 kg			1,8 kg			1,8 kg		
Palettenbesatz	90 Stk.			90 Stk.			90 Stk.		
Durchgehende Scharnierwelle	✓			✓			✓		
Winkelpuffer	✓			✓			✓		
Farbe WC-Sitz	Weiss Hochglanz			Weiss Hochglanz			Weiss Hochglanz		
	Artikel Nr.	SGVSB-Nr.	CHF	Artikel Nr.	SGVSB-Nr.	CHF	Artikel Nr.	SGVSB-Nr.	CHF
Material Scharnier: Edelstahl	0062610000	351 640	118	0062610000	351 640	118	0062610000	351 640	118









WCs									
									
Produkttyp	Wand WC			Wand WC			Wand WC		
Breite x Tiefe	365 x 620 mm			370 x 540 mm			370 x 620 mm		
Gewicht	29,0 kg			26,5 kg			29,0 kg		
Palettenbesatz	12 Stk.			16 Stk.			12 Stk.		
Spülform	Tiefspüler			Tiefspüler			Tiefspüler		
Spültechnologie	-			Rimless			Rimless		
Spülrand	geschlossen			spülrandlos			spülrandlos		
UWL-Klasse	2			1			1		
Grosse Spülwassermenge	6 l			4,5 l			4,5 l		
Befestigungsabstand	180 mm			180 mm			180 mm		
Befestigung inklusive	Durafix			Nein			Durafix		
	Artikel Nr.	SGVSB-Nr.	CHF	Artikel Nr.	SGVSB-Nr.	CHF	Artikel Nr.	SGVSB-Nr.	CHF
Weiss Hochglanz	2226090000	342 113	500	2519090000	-	479	2522090000	-	644
Passende Artikel									
Befestigung									
Breite x Tiefe	345 x 120 mm			345 x 120 mm			345 x 120 mm		
Durchmesser	Ø 12 mm			Ø 12 mm			Ø 12 mm		
Gewicht	0,7 kg			0,7 kg			0,7 kg		
Geeignet für	Wand Bidet / Wand WC			Wand Bidet / Wand WC			Wand Bidet / Wand WC		
	Artikel Nr.	SGVSB-Nr.	CHF	Artikel Nr.	SGVSB-Nr.	CHF	Artikel Nr.	SGVSB-Nr.	CHF
Farbe Abdeckkappen: Weiss	0065000000	227 035	30	0065000000	227 035	30	0065000000	227 035	30
Farbe Abdeckkappen: Chrom	0065001000	227 035	31	0065001000	227 035	31	0065001000	227 035	31
Schallschutz-Set									
Gewicht	0,2 kg			0,2 kg			0,2 kg		
Geeignet für	Wand WC			Wand WC			Wand WC		
	Artikel Nr.	SGVSB-Nr.	CHF	Artikel Nr.	SGVSB-Nr.	CHF	Artikel Nr.	SGVSB-Nr.	CHF
	0050900000	886 344	20	0050900000	886 344	20	0050900000	886 344	20
WC-Sitz									
Gewicht	2,0 kg						2,0 kg		
Palettenbesatz	140 Stk.						135 Stk.		
Verlängert	✓						✓		
Überlappend	✓						✓		
Farbe WC-Sitz	Weiss Hochglanz						Weiss Hochglanz		
	Artikel Nr.	SGVSB-Nr.	CHF				Artikel Nr.	SGVSB-Nr.	CHF
Material Scharnier: Edelstahl									
	0063320000	351 618	131				0063320000	351 618	131
	0063390000	351 760	212				0063390000	351 760	212

Starck 3

Design by Philippe Starck

Badkeramik







WC-Sitz							
Gewicht				2,2 kg			
Palettenbesatz				126 Stk.			
Überlappend				✓			
Farbe WC-Sitz				Weiss Hochglanz			
				Artikel Nr.	SGVSB-Nr.	CHF	
Material				0063810000	351 596	113	
Scharnier:							
Edelstahl				0063890000	351 597	176	
WC-Sitz							
Gewicht				3,3 kg			
Palettenbesatz				90 Stk.			
Barrierefreie Ausführung				✓			
Durchgehende Scharnierwelle				✓			
Winkelpuffer				✓			
Überlappend				✓			
Farbe WC-Sitz				Weiss Hochglanz			
				Artikel Nr.	SGVSB-Nr.	CHF	
Material Scharnier:				0062410000	351 639	152	
Edelstahl							
WC-Sitzring							
Gewicht				1,8 kg			
Palettenbesatz				90 Stk.			
Durchgehende Scharnierwelle				✓			
Winkelpuffer				✓			
Farbe WC-Sitz				Weiss Hochglanz			
				Artikel Nr.	SGVSB-Nr.	CHF	
Material Scharnier:				0062610000	351 640	118	
Edelstahl							







WCs									
									
Produkttyp	Wand WC			Wand WC Compact			Wand WC Compact		
Breite x Tiefe	365 x 540 mm			365 x 480 mm			370 x 485 mm		
Gewicht	23,1 kg			21,5 kg			24,0 kg		
Palettenbesatz	16 Stk.			16 Stk.			16 Stk.		
Spülform	Flachspüler			Tiefspüler			Tiefspüler		
Spültechnologie	-			-			Rimless		
Spülrand	geschlossen			geschlossen			spülrandlos		
Compact	-			✓			✓		
UWL-Klasse	2			1			1		
Grosse Spülwassermenge	6 l			4,5 l			4,5 l		
Befestigungsabstand	180 mm			180 mm			180 mm		
Befestigung inklusive	Nein			Nein			Durafix		
	Artikel Nr.	SGVSB-Nr.	CHF	Artikel Nr.	SGVSB-Nr.	CHF	Artikel Nr.	SGVSB-Nr.	CHF
Weiss Hochglanz	2201090000	-	468	2202090000	342 036	369	2520090000	-	467
Passende Artikel									
Befestigung									
Breite x Tiefe	345 x 120 mm			345 x 120 mm			345 x 120 mm		
Durchmesser	Ø 12 mm			Ø 12 mm			Ø 12 mm		
Gewicht	0,7 kg			0,7 kg			0,7 kg		
Geeignet für	Wand Bidet / Wand WC			Wand Bidet / Wand WC			Wand Bidet / Wand WC		
	Artikel Nr.	SGVSB-Nr.	CHF	Artikel Nr.	SGVSB-Nr.	CHF	Artikel Nr.	SGVSB-Nr.	CHF
Farbe Abdeckkappen: Weiss	0065000000	227 035	30	0065000000	227 035	30	0065000000	227 035	30
Farbe Abdeckkappen: Chrom	0065001000	227 035	31	0065001000	227 035	31	0065001000	227 035	31
Schallschutz-Set									
Gewicht	0,2 kg			0,2 kg			0,2 kg		
Geeignet für	Wand WC			Wand WC			Wand WC		
	Artikel Nr.	SGVSB-Nr.	CHF	Artikel Nr.	SGVSB-Nr.	CHF	Artikel Nr.	SGVSB-Nr.	CHF
	0050900000	886 344	20	0050900000	886 344	20	0050900000	886 344	20
WC-Sitz									
Gewicht	2,2 kg			2,2 kg			2,2 kg		
Palettenbesatz	126 Stk.			126 Stk.			126 Stk.		
Überlappend	✓			✓			✓		
Farbe WC-Sitz	Weiss Hochglanz			Weiss Hochglanz			Weiss Hochglanz		
	Artikel Nr.	SGVSB-Nr.	CHF	Artikel Nr.	SGVSB-Nr.	CHF	Artikel Nr.	SGVSB-Nr.	CHF
Material Scharnier: Edelstahl	0063810000	351 596	113	0063810000	351 596	113	0063810000	351 596	113
				0063890000	351 597	176	0063890000	351 597	176

Starck 3

Design by Philippe Starck

Badkeramik







	▼			▼			▼		
WC-Sitz									
Gewicht	3,3 kg			3,3 kg			3,3 kg		
Palettenbesatz	90 Stk.			90 Stk.			90 Stk.		
Barrierefreie Ausführung	✓			✓			✓		
Durchgehende Scharnierwelle	✓			✓			✓		
Winkelpuffer	✓			✓			✓		
Überlappend	✓			✓			✓		
Farbe WC-Sitz	Weiss Hochglanz			Weiss Hochglanz			Weiss Hochglanz		
	Artikel Nr.	SGVSB-Nr.	CHF	Artikel Nr.	SGVSB-Nr.	CHF	Artikel Nr.	SGVSB-Nr.	CHF
Material Scharnier: Edelstahl	0062410000	351 639	152	0062410000	351 639	152	0062410000	351 639	152
WC-Sitzring									
Gewicht	1,8 kg			1,8 kg			1,8 kg		
Palettenbesatz	90 Stk.			90 Stk.			90 Stk.		
Durchgehende Scharnierwelle	✓			✓			✓		
Winkelpuffer	✓			✓			✓		
Farbe WC-Sitz	Weiss Hochglanz			Weiss Hochglanz			Weiss Hochglanz		
	Artikel Nr.	SGVSB-Nr.	CHF	Artikel Nr.	SGVSB-Nr.	CHF	Artikel Nr.	SGVSB-Nr.	CHF
Material Scharnier: Edelstahl	0062610000	351 640	118	0062610000	351 640	118	0062610000	351 640	118

WCs									
									
Produkttyp	Wand WC Compact			Wand WC Comfort			Wand WC		
Breite x Tiefe	375 x 485 mm			365 x 545 mm			365 x 545 mm		
Komfort Höhe	-			50 mm			-		
Gewicht	24,0 kg			27,0 kg			26,5 kg		
Palettenbesatz	16 Stk.			12 Stk.			16 Stk.		
Spülform	Tiefspüler			Tiefspüler			Tiefspüler		
Spülrand	geschlossen			geschlossen			geschlossen		
Compact	✓			-			-		
UWL-Klasse	1			2			2		
Grosse Spülwassermenge	4,5 l			6 l			6 l		
Befestigungsabstand	180 mm			180 mm			230 mm		
Befestigung inklusive	Durafix			Nein			Nein		
Farbe	Weiss Hochglanz			Weiss Hochglanz			Weiss Hochglanz		
	Artikel Nr.	SGVSB-Nr.	CHF	Artikel Nr.	SGVSB-Nr.	CHF	Artikel Nr.	SGVSB-Nr.	CHF
	2227090000	342 120	406	2215090000 ¹	342 112	709	2206090000	342 111	397
HyG	2227092000	-	465						
Passende Artikel									
Befestigung									
Breite x Tiefe	345 x 120 mm			345 x 120 mm			345 x 120 mm		
Durchmesser	Ø 12 mm			Ø 12 mm			Ø 12 mm		
Gewicht	0,3 kg			0,7 kg			0,7 kg		
Geeignet für	Wand Bidet / Wand WC			Wand Bidet / Wand WC			Wand Bidet / Wand WC		
	Artikel Nr.	SGVSB-Nr.	CHF	Artikel Nr.	SGVSB-Nr.	CHF	Artikel Nr.	SGVSB-Nr.	CHF
Farbe Abdeckkappen: Weiss	0065000000	227 035	30	0065000000	227 035	30	0065000000	227 035	30
Farbe Abdeckkappen: Chrom	0065001000	227 035	31	0065001000	227 035	31	0065001000	227 035	31
Schallschutz-Set									
Gewicht	0,2 kg			0,2 kg			0,2 kg		
Geeignet für	Wand WC			Wand WC			Wand WC		
	Artikel Nr.	SGVSB-Nr.	CHF	Artikel Nr.	SGVSB-Nr.	CHF	Artikel Nr.	SGVSB-Nr.	CHF
	0050900000	886 344	20	0050900000	886 344	20	0050900000	886 344	20
WC-Sitz									
Gewicht	2,2 kg			2,2 kg			2,2 kg		
Palettenbesatz	126 Stk.			126 Stk.			126 Stk.		
Überlappend	✓			✓			✓		
Farbe WC-Sitz	Weiss Hochglanz			Weiss Hochglanz			Weiss Hochglanz		
	Artikel Nr.	SGVSB-Nr.	CHF	Artikel Nr.	SGVSB-Nr.	CHF	Artikel Nr.	SGVSB-Nr.	CHF
Material Scharnier: Edelstahl	0063810000	351 596	113	0063810000	351 596	113	0063810000	351 596	113
	0063890000	351 597	176	0063890000	351 597	176	0063890000	351 597	176





Starck 3

Design by Philippe Starck

Badkeramik

	▼			▼			▼		
WC-Sitz									
Gewicht	3,3 kg			3,3 kg			3,3 kg		
Palettenbesatz	90 Stk.			90 Stk.			90 Stk.		
Barrierefreie Ausführung	✓			✓			✓		
Durchgehende Scharnierwelle	✓			✓			✓		
Winkelpuffer	✓			✓			✓		
Überlappend	✓			✓			✓		
Farbe WC-Sitz	Weiss Hochglanz			Weiss Hochglanz			Weiss Hochglanz		
	Artikel Nr.	SGVSB-Nr.	CHF	Artikel Nr.	SGVSB-Nr.	CHF	Artikel Nr.	SGVSB-Nr.	CHF
Material Scharnier: Edelstahl	0062410000	351 639	152	0062410000	351 639	152	0062410000	351 639	152
WC-Sitzring									
Gewicht	1,8 kg			1,8 kg			1,8 kg		
Palettenbesatz	90 Stk.			90 Stk.			90 Stk.		
Durchgehende Scharnierwelle	✓			✓			✓		
Winkelpuffer	✓			✓			✓		
Farbe WC-Sitz	Weiss Hochglanz			Weiss Hochglanz			Weiss Hochglanz		
	Artikel Nr.	SGVSB-Nr.	CHF	Artikel Nr.	SGVSB-Nr.	CHF	Artikel Nr.	SGVSB-Nr.	CHF
Material Scharnier: Edelstahl	0062610000	351 640	118	0062610000	351 640	118	0062610000	351 640	118

¹ Vorwandinstallationselemente mit integrierter Geruchsabsaugung werden nicht empfohlen



WCs			
			
Produkttyp	Wand WC Vital 		
Breite x Tiefe	370 x 700 mm		
Gewicht	33,0 kg		
Palettenbesatz	9 Stk.		
Spülform	Tiefspüler		
Spülrand	geschlossen		
Barrierefreie Ausführung	✓		
UWL-Klasse	2		
Grosse Spülwasser- menge	6 l		
Befestigungsabstand	180 mm		
Befestigung inklusive	Nein		
	Artikel Nr.	SGVSB-Nr.	CHF
Weiss Hochglanz	2203090000	342 032	696
Passende Artikel			
Befestigung			
Breite x Tiefe	345 x 120 mm		
Durchmesser	Ø 12 mm		
Gewicht	0,7 kg		
Geeignet für	Wand Bidet / Wand WC		
	Artikel Nr.	SGVSB-Nr.	CHF
Farbe Abdeckkappen: Weiss	0065000000	227 035	30
Farbe Abdeckkappen: Chrom	0065001000	227 035	31
Schallschutz-Set			
Gewicht	0,2 kg		
Geeignet für	Wand WC		
	Artikel Nr.	SGVSB-Nr.	CHF
	0050900000	886 344	20
WC-Sitz			
Gewicht	3,3 kg		
Palettenbesatz	90 Stk.		
Barrierefreie Ausführung	✓		
Durchgehende Schar- nierwelle	✓		
Winkelpuffer	✓		
Überlappend	✓		
Farbe WC-Sitz	Weiss Hochglanz		
	Artikel Nr.	SGVSB-Nr.	CHF
Material Scharnier: Edelstahl	0062410000	351 639	152
WC-Sitzring			
Gewicht	1,8 kg		
Palettenbesatz	90 Stk.		
Durchgehende Schar- nierwelle	✓		
Winkelpuffer	✓		
Farbe WC-Sitz	Weiss Hochglanz		
	Artikel Nr.	SGVSB-Nr.	CHF
Material Scharnier: Edelstahl	0062610000	351 640	118

Starck 3

Design by Philippe Starck

WCs				
				
Produkttyp	Stand WC			
Breite x Tiefe	370 x 570 mm			
Gewicht	26,8 kg			
Palettenbesatz	9 Stk.			
Back to wall Ausführung	✓			
Spülform	Tiefspüler			
Spültechnologie	Rimless			
Spülrand	spülrandlos			
Abgang	waagrecht			
UWL-Klasse	1			
Grosse Spülwassermenge	4,5 l			
	Artikel Nr.	SGVSB-Nr.	CHF	
Weiss Hochglanz	2068090000	-	582	

Passende Artikel

WC-Sitz				
				
Gewicht	2,2 kg			
Palettenbesatz	126 Stk.			
Überlappend	✓			
Farbe WC-Sitz	Weiss Hochglanz			
	Artikel Nr.	SGVSB-Nr.	CHF	
Material Scharnier:	0063810000	351 596	113	
Edelstahl	 	0063890000	351 597	176

WC-Sitz				
				
Gewicht	3,3 kg			
Palettenbesatz	90 Stk.			
Barrierefreie Ausführung	✓			
Durchgehende Scharnierwelle	✓			
Winkelpuffer	✓			
Überlappend	✓			
Farbe WC-Sitz	Weiss Hochglanz			
	Artikel Nr.	SGVSB-Nr.	CHF	
Material Scharnier: Edelstahl	0062410000	351 639	152	



WC-Sitzring				
				
Gewicht	1,8 kg			
Palettenbesatz	90 Stk.			
Durchgehende Scharnierwelle	✓			
Winkelpuffer	✓			
Farbe WC-Sitz	Weiss Hochglanz			
	Artikel Nr.	SGVSB-Nr.	CHF	
Material Scharnier: Edelstahl	0062610000	351 640	118	

WC-Sets									
Produkttyp	WC-Set wandhängend			WC-Set wandhängend			WC-Set wandhängend		
Kartonabmessungen	401 x 450 x 565 mm			401 x 450 x 565 mm			401 x 450 x 565 mm		
Gewicht	28,9 kg			29,4 kg			29,4 kg		
Palettenbesatz	12 Stk.			12 Stk.			12 Stk.		
Farbe	Weiss Hochglanz			Weiss Hochglanz			Weiss Hochglanz		
	Artikel Nr.	SGVSB-Nr.	CHF	Artikel Nr.	SGVSB-Nr.	CHF	Artikel Nr.	SGVSB-Nr.	CHF
	42000900A1	342 150	486	42250900A1	342 151	541	45270900A1	342 152	601

Set Artikel									
Wand WC	Wand WC			Wand WC			Wand WC		
Produkttyp	Wand WC			Wand WC			Wand WC		
Breite x Tiefe	365 x 540 mm			365 x 540 mm			365 x 540 mm		
Gewicht	26,5 kg			27,0 kg			27,0 kg		
Spülform	Tiefspüler			Tiefspüler			Tiefspüler		
Spültechnologie	-			-			Rimless		
Spülrand	geschlossen			geschlossen			spülrandlos		
UWL-Klasse	1			1			1		
Grosse Spülwasser- menge	4,5 l			4,5 l			4,5 l		
Befestigungsabstand	180 mm			180 mm			180 mm		
Befestigung inklusive	Nein			Durafix			Durafix		
Farbe	Weiss Hochglanz			Weiss Hochglanz			Weiss Hochglanz		
	Artikel Nr.	SGVSB-Nr.	Artikel Nr.	SGVSB-Nr.	Artikel Nr.	SGVSB-Nr.	Artikel Nr.	SGVSB-Nr.	Artikel Nr.
	2200090000	342 035	2225090000	342 104	2527090000	342 092			
WC-Sitz	WC-Sitz			WC-Sitz			WC-Sitz		
Produkttyp	WC-Sitz			WC-Sitz			WC-Sitz		
Gewicht	2,1 kg			2,1 kg			2,1 kg		
Überlappend	✓			✓			✓		
Farbe WC-Sitz	Weiss Hochglanz			Weiss Hochglanz			Weiss Hochglanz		
	Artikel Nr.	SGVSB-Nr.	Artikel Nr.	SGVSB-Nr.	Artikel Nr.	SGVSB-Nr.	Artikel Nr.	SGVSB-Nr.	Artikel Nr.
Material									
Schar- nier: Edel- stahl			0063890000	351 597	0063890000	351 597	0063890000	351 597	

Starck 3

Design by Philippe Starck

Urinale						
						
Produkttyp	Urinal		Urinal			
Breite x Tiefe	330 x 350 mm		245 x 300 mm			
Gewicht	14,5 kg		16,3 kg			
Palettenbesatz	16 Stk.		16 Stk.			
Anschlussmass Wasseranschluss	-		1/2"			
Abgang	waagrecht		waagrecht			
Verdeckter Abgang	✓		✓			
Durchmesser Abgang	50 mm		32 mm			
Verdeckter Zulauf	✓		✓			
Position Zulauf	Hinten		Hinten			
Spülprinzip	-		Spüldüse			
Spülrand	geschlossen		spülrandlos			
Spültechnologie	-		Rimless			
Min. Spülwassermenge	1,9 l		1 l			
Inkl. Spüldüse	-		✓			
Inkl. Tassensiphon Ø 32 mm	-		✓			
Inkl. Zulauf-Set	-		✓			
Inkl. Keramische Ventilabdeckhaube	-		✓			
Inkl. Befestigungsmaterial	✓		✓			
	Artikel Nr.	SGVSB-Nr.	CHF	Artikel Nr.	SGVSB-Nr.	CHF
Weiss Hochglanz	0821350000	347 054	401	0827250000 ¹	347 056	491

Passende Artikel						
Zulauf-Set						
Gewicht	0,1 kg					
Anschlussmass	1/2"					
Position Wasseranschluss	Hinten					
Geeignet für	Urinal					
	Artikel Nr.	SGVSB-Nr.	CHF			
	6958000000	857 055	32			
Absaugesiphon						
Breite x Tiefe	377 x 123 mm					
Durchmesser	Ø 50 mm					
Gewicht	0,1 kg					
Min. Absaugemenge	1 l					
Max. Absaugemenge	4 l					
Verdeckter Abgang	✓					
Breite x Tiefe	377 x 123 mm					
	Artikel Nr.	SGVSB-Nr.	CHF			
senkrecht	0051110000	855 231	75			
Breite x Tiefe	180 x 120 mm					
	Artikel Nr.	SGVSB-Nr.	CHF			
waagrecht	0051120000	855 232	75			

¹ Nur in Verbindung mit regulierbaren UP-Druckspülern



Urinale			
			
Produkttyp	Urinal Trennwand		
Breite x Tiefe	80 x 400 mm		
Gewicht	16,8 kg		
Palettenbesatz	33 Stk.		
Inkl. Befestigungsmaterial	✓		
	Artikel Nr.	SGVSB-Nr.	CHF
Weiss	8500000000	347 311	324

Waschtische									
Produkttyp	Waschtisch			Waschtisch			Waschtisch		
Breite x Tiefe	500 x 470 mm			600 x 470 mm			700 x 470 mm		
Gewicht	15,3 kg			17,9 kg			20,9 kg		
Palettenbesatz	24 Stk.			21 Stk.			18 Stk.		
Montageart	Wandhängend			Wandhängend			Wandhängend		
Materialart	Sanitärkeramik			Sanitärkeramik			Sanitärkeramik		
Überlauf	✓			✓			✓		
Hahnlochbank	✓			✓			✓		
Von unten glasiert	✓			✓			-		
Position Becken	Mitte			Mitte			Mitte		
Position Ablauf	Mitte			Mitte			Mitte		
Geeignet für Möbel	✓			✓			✓		
Farbe	Weiss Hochglanz			Weiss Hochglanz			Weiss Hochglanz		
	Artikel Nr.	SGVSB-Nr.	CHF	Artikel Nr.	SGVSB-Nr.	CHF	Artikel Nr.	SGVSB-Nr.	CHF
●	0454500000	211 142	343	0454600000	211 143	406	0454700000	212 254	539







Passende Artikel

Metallkonsole	425 x 425 mm			525 x 425 mm			625 x 440 mm		
Breite x Tiefe	2,8 kg			2,8 kg			2,8 kg		
Gewicht	85 Stk.			50 Stk.			50 Stk.		
Palettenbesatz	65 mm			65 mm			65 mm		
Höhenverstellbar	Bodenstehend / Wandmontage			Bodenstehend / Wandmontage			Bodenstehend / Wandmontage		
Montageart	✓			✓			✓		
Inkl. Befestigungsmaterial	✓			✓			✓		
Inkl. Handtuchhalter	Artikel Nr.	SGVSB-Nr.	CHF	Artikel Nr.	SGVSB-Nr.	CHF	Artikel Nr.	SGVSB-Nr.	CHF
Chrom Poliert	0030651000	-	616	0030631000	-	629	0030751000	-	635
Handtuchhalter	0,5 kg			0,4 kg			0,4 kg		
Gewicht	Montage unter Waschtisch			Montage unter Waschtisch			Montage unter Waschtisch		
Montageart	Artikel Nr.	SGVSB-Nr.	CHF	Artikel Nr.	SGVSB-Nr.	CHF	Artikel Nr.	SGVSB-Nr.	CHF
Chrom	0030291000	212 315	181	0030371000	212 269	190	0030471000	212 270	196
Schwarz Matt	0030294600	-	168	0030374600	-	174			
Designsiphon	Modell Nr.	CHF	Modell Nr.	CHF	Modell Nr.	CHF	Modell Nr.	CHF	
	005036	Ab 212	005036	Ab 212	005036	Ab 212			
Push-open Ventil	Ø 63,5 mm			Ø 63,5 mm			Ø 63,5 mm		
Durchmesser	Waschtisch mit Überlauf			Waschtisch mit Überlauf			Waschtisch mit Überlauf		
Geeignet für	Modell Nr.	CHF	Modell Nr.	CHF	Modell Nr.	CHF	Modell Nr.	CHF	
	005052	Ab 90	005052	Ab 90	005052	Ab 90			

Waschtische

									
Produkttyp	Waschtisch		Waschtisch						
Breite x Tiefe	800 x 470 mm		850 x 490 mm						
Gewicht	20,9 kg		25,4 kg						
Palettenbesatz	8 Stk.		8 Stk.						
Montageart	Wandhängend		Wandhängend						
Materialart	Sanitärkeramik		Sanitärkeramik						
Überlauf	✓		✓						
Hahnlochbank	✓		✓						
Von unten glasiert	-		✓						
Position Becken	Mitte		Mitte						
Position Ablauf	Mitte		Mitte						
Geeignet für Möbel	✓		✓						
Farbe	Weiss Hochglanz		Weiss Hochglanz						
	Artikel Nr.	SGVSB-Nr.	CHF	Artikel Nr.	SGVSB-Nr.	CHF	Artikel Nr.	SGVSB-Nr.	CHF
●	0454800000	211 144	645	0329850000 ¹	212 223	706	0454100000 ^{2,2}	211 145	781

Passende Artikel

									
Metallkonsole	725 x 425 mm		808 x 440 mm						
Breite x Tiefe	725 x 425 mm		808 x 440 mm						
Gewicht	2,9 kg		3,2 kg						
Palettenbesatz	50 Stk.		40 Stk.						
Höhenverstellbar	65 mm		65 mm						
Montageart	Bodenstehend / Wandmontage		Bodenstehend / Wandmontage						
Inkl. Befestigungsmaterial	✓		✓						
Inkl. Handtuchhalter	✓		✓						
	Artikel Nr.	SGVSB-Nr.	CHF	Artikel Nr.	SGVSB-Nr.	CHF	Artikel Nr.	SGVSB-Nr.	CHF
Chrom Poliert	0030661000	-	646	0030711000	-	634	0030671000	-	672
									
Handtuchhalter	0,6 kg		0,5 kg						
Gewicht	0,6 kg		0,5 kg						
Montageart	Montage unter Waschtisch		Montage unter Waschtisch						
	Artikel Nr.	SGVSB-Nr.	CHF	Artikel Nr.	SGVSB-Nr.	CHF	Artikel Nr.	SGVSB-Nr.	CHF
Chrom	0030381000	212 271	198	0030361000	212 274	222	0030391000	212 272	237
Designsiphon	Modell Nr.	CHF	Modell Nr.	CHF	Modell Nr.	CHF			
	005036	Ab 212	005036	Ab 212	005036	Ab 212			
Push-open Ventil	Ø 63,5 mm		Ø 63,5 mm		Ø 63,5 mm				
Durchmesser	Ø 63,5 mm		Ø 63,5 mm		Ø 63,5 mm				
Geeignet für	Waschtisch mit Überlauf		Waschtisch mit Überlauf		Waschtisch mit Überlauf				
	Modell Nr.	CHF	Modell Nr.	CHF	Modell Nr.	CHF			
	005052	Ab 90	005052	Ab 90	005052	Ab 90			

¹ Raumsiphon wird empfohlen in Verbindung mit Waschtischunterbau

² Zur Befestigung von Waschtischen ab der Grösse 1000 mm werden zwei Befestigungen mit der Artikelnr. #6951000000 benötigt

Waschtische									
Produkttyp	Waschtisch			Waschtisch			Waschtisch		
Breite x Tiefe	1000 x 470 mm			1050 x 490 mm			1200 x 470 mm		
Gewicht	28,1 kg			32,2 kg			32,8 kg		
Palettenbesatz	8 Stk.			8 Stk.			8 Stk.		
Montageart	Wandhängend			Wandhängend			Wandhängend		
Materialart	Sanitärkeramik			Sanitärkeramik			Sanitärkeramik		
Überlauf	✓			✓			✓		
Hahnlochbank	✓			✓			✓		
Von unten glasiert	✓			✓			✓		
Position Becken	Mitte			Mitte			Mitte		
Position Ablauf	Mitte			Mitte			Mitte		
Geeignet für Möbel	✓			✓			✓		
Farbe	Weiss Hochglanz			Weiss Hochglanz			Weiss Hochglanz		
	Artikel Nr.	SGVSB-Nr.	CHF	Artikel Nr.	SGVSB-Nr.	CHF	Artikel Nr.	SGVSB-Nr.	CHF
● ●	0454100024 ^{1,1}	212 222	781	0329100000 ^{1,1,2}	212 224	781	0454120000 ^{1,1}	212 241	995
●									

Passende Artikel

Metallkonsole									
Breite x Tiefe	925 x 425 mm			1000 x 440 mm			1125 x 440 mm		
Gewicht	3,0 kg			3,3 kg			3,1 kg		
Palettenbesatz	50 Stk.			40 Stk.			50 Stk.		
Höhenverstellbar	65 mm			65 mm			65 mm		
Montageart	Bodenstehend / Wandmontage			Bodenstehend / Wandmontage			Bodenstehend / Wandmontage		
Inkl. Befestigungsmaterial	✓			✓			✓		
Inkl. Handtuchhalter	✓			✓			✓		
	Artikel Nr.	SGVSB-Nr.	CHF	Artikel Nr.	SGVSB-Nr.	CHF	Artikel Nr.	SGVSB-Nr.	CHF
Chrom Poliert	0030671000	-	672	0030721000	-	656	0030741000	-	680
Handtuchhalter									
Gewicht	0,7 kg			0,6 kg			0,8 kg		
Montageart	Montage unter Waschtisch			Montage unter Waschtisch			Montage unter Waschtisch		
	Artikel Nr.	SGVSB-Nr.	CHF	Artikel Nr.	SGVSB-Nr.	CHF	Artikel Nr.	SGVSB-Nr.	CHF
Chrom	0030391000	212 272	237	0030351000	212 275	241	0030331000	212 273	255
Designsiphon									
	Modell Nr.	CHF		Modell Nr.	CHF		Modell Nr.	CHF	
	005036	Ab 212		005036	Ab 212		005036	Ab 212	
Push-open Ventil									
Durchmesser	Ø 63,5 mm			Ø 63,5 mm			Ø 63,5 mm		
Geeignet für	Waschtisch mit Überlauf			Waschtisch mit Überlauf			Waschtisch mit Überlauf		
	Modell Nr.	CHF		Modell Nr.	CHF		Modell Nr.	CHF	
	005052	Ab 90		005052	Ab 90		005052	Ab 90	



¹ Zur Befestigung von Waschtischen ab der Grösse 1000 mm werden zwei Befestigungen mit der Artikelnr. #6951000000 benötigt
² Raumparsiphon wird empfohlen in Verbindung mit Waschtischunterbau

Waschtische									
Produkttyp	Waschtisch			Waschtisch			Waschtisch		
Breite x Tiefe	1200 x 470 mm			1250 x 490 mm			500 x 470 mm		
Gewicht	32,8 kg			36,3 kg			15,3 kg		
Palettenbesatz	8 Stk.			8 Stk.			24 Stk.		
Montageart	Wandhängend			Wandhängend			Aufsatz		
Materialart	Sanitärkeramik			Sanitärkeramik			Sanitärkeramik		
Überlauf	✓			✓			✓		
Hahnlochbank	✓			✓			✓		
Von unten glasiert	✓			✓			-		
Geschliffen	-			-			✓		
Position Becken	Mitte			Mitte			Mitte		
Position Ablauf	Mitte			Mitte			Mitte		
Geeignet für Möbel	✓			✓			✓		
Farbe	Weiss Hochglanz			Weiss Hochglanz			Weiss Hochglanz		
	Artikel Nr.	SGVSB-Nr.	CHF	Artikel Nr.	SGVSB-Nr.	CHF	Artikel Nr.	SGVSB-Nr.	CHF
	0454120024 ^{1,1}	212 243	995						
				0329120000 ^{1,1,2}	212 225	1'047	0454500027	211 129	369

Passende Artikel									
Metallkonsole									
Breite x Tiefe	1125 x 440 mm			1200 x 440 mm					
Gewicht	3,1 kg			3,4 kg					
Palettenbesatz	50 Stk.			60 Stk.					
Höhenverstellbar	65 mm			65 mm					
Montageart	Bodenstehend / Wandmontage			Bodenstehend / Wandmontage					
Inkl. Befestigungsmaterial	✓			✓					
Inkl. Handtuchhalter	✓			✓					
	Artikel Nr.	SGVSB-Nr.	CHF	Artikel Nr.	SGVSB-Nr.	CHF			
Chrom Poliert	0030741000	-	680	0030731000	-	680			
Handtuchhalter									
Gewicht	0,8 kg			0,7 kg					
Montageart	Montage unter Waschtisch			Montage unter Waschtisch					
	Artikel Nr.	SGVSB-Nr.	CHF	Artikel Nr.	SGVSB-Nr.	CHF			
Chrom	0030331000	212 273	255	0030341000	212 276	248			
Designsiphon									
	Modell Nr.	CHF		Modell Nr.	CHF		Modell Nr.	CHF	
	005036	Ab 212		005036	Ab 212		005036	Ab 212	
Push-open Ventil									
Durchmesser	Ø 63,5 mm			Ø 63,5 mm			Ø 63,5 mm		
Geeignet für	Waschtisch mit Überlauf			Waschtisch mit Überlauf			Waschtisch mit Überlauf		
	Modell Nr.	CHF		Modell Nr.	CHF		Modell Nr.	CHF	
	005052	Ab 90		005052	Ab 90		005052	Ab 90	

¹ Zur Befestigung von Waschtischen ab der Grösse 1000 mm werden zwei Befestigungen mit der Artikelnr. #695100000 benötigt

² Raumparsiphon wird empfohlen in Verbindung mit Waschtischunterbau

Waschtische									
									
Produkttyp	Waschtisch			Waschtisch			Waschtisch		
Breite x Tiefe	600 x 470 mm			700 x 470 mm			800 x 470 mm		
Gewicht	17,9 kg			20,9 kg			20,9 kg		
Palettenbesatz	21 Stk.			18 Stk.			8 Stk.		
Montageart	Aufsatz			Aufsatz			Aufsatz		
Materialart	Sanitärkeramik			Sanitärkeramik			Sanitärkeramik		
Überlauf	✓			✓			✓		
Hahnlochbank	✓			✓			✓		
Von unten glasiert	-			-			-		
Geschliffen	✓			✓			✓		
Position Becken	Mitte			Mitte			Mitte		
Position Ablauf	Mitte			Mitte			Mitte		
Geeignet für Möbel	✓			✓			✓		
Farbe	Weiss Hochglanz			Weiss Hochglanz			Weiss Hochglanz		
	Artikel Nr.	SGVSB-Nr.	CHF	Artikel Nr.	SGVSB-Nr.	CHF	Artikel Nr.	SGVSB-Nr.	CHF
●	0454600027	211 140	436	0454700027	212 255	566	0454800027	211 130	671

Passende Artikel						
Designsiphon						
	Modell Nr.	CHF	Modell Nr.	CHF	Modell Nr.	CHF
	005036	Ab 212	005036	Ab 212	005036	Ab 212
Push-open Ventil						
Durchmesser	Ø 63,5 mm		Ø 63,5 mm		Ø 63,5 mm	
Geeignet für	Waschtisch mit Überlauf		Waschtisch mit Überlauf		Waschtisch mit Überlauf	
	Modell Nr.	CHF	Modell Nr.	CHF	Modell Nr.	CHF
	005052	Ab 90	005052	Ab 90	005052	Ab 90

Waschtische

Produkttyp	Waschtisch			Waschtisch			Waschtisch		
Breite x Tiefe	1000 x 470 mm			1000 x 470 mm			1200 x 470 mm		
Gewicht	28,1 kg			28,1 kg			32,8 kg		
Palettenbesatz	8 Stk.			8 Stk.			8 Stk.		
Montageart	Aufsatz			Aufsatz			Aufsatz		
Materialart	Sanitärkeramik			Sanitärkeramik			Sanitärkeramik		
Überlauf	✓			✓			✓		
Hahnlochbank	✓			✓			✓		
Von unten glasiert	-			-			-		
Geschliffen	✓			✓			✓		
Position Becken	Mitte			Mitte			Mitte		
Position Ablauf	Mitte			Mitte			Mitte		
Geeignet für Möbel	✓			✓			✓		
Farbe	Weiss Hochglanz			Weiss Hochglanz			Weiss Hochglanz		
	Artikel Nr.	SGVSB-Nr.	CHF	Artikel Nr.	SGVSB-Nr.	CHF	Artikel Nr.	SGVSB-Nr.	CHF
● ●	0454100027 ^{1,1}	211 149	808	0454100026 ^{1,1}	212 226	808	0454120027 ^{1,1}	212 242	1'024
●									

Passende Artikel
Designsiphon

	Modell Nr.	CHF	Modell Nr.	CHF	Modell Nr.	CHF
	005036	Ab 212	005036	Ab 212	005036	Ab 212

Push-open Ventil

Durchmesser	Ø 63,5 mm		Ø 63,5 mm		Ø 63,5 mm	
Geeignet für	Waschtisch mit Überlauf		Waschtisch mit Überlauf		Waschtisch mit Überlauf	
	Modell Nr.	CHF	Modell Nr.	CHF	Modell Nr.	CHF
	005052	Ab 90	005052	Ab 90	005052	Ab 90

¹ Zur Befestigung von Waschtischen ab der Grösse 1000 mm werden zwei Befestigungen mit der Artikelnr. #6951000000 benötigt

Waschtische										
Produkttyp		Waschtisch			Handwaschbecken			Handwaschbecken		
Breite x Tiefe		1200 x 470 mm			450 x 350 mm			500 x 250 mm		
Gewicht		32,8 kg			13,1 kg			9,9 kg		
Palettenbesatz		8 Stk.			27 Stk.			40 Stk.		
Montageart		Aufsatz			Wandhängend			Wandhängend		
Materialart		Sanitärkeramik			Sanitärkeramik			Sanitärkeramik		
Überlauf		✓			✓			✓		
Hahnlochbank		✓			✓			✓		
Von unten glasiert		-			✓			✓		
Geschliffen		✓			-			-		
Position Becken		Mitte			Mitte			Mitte		
Position Ablauf		Mitte			Mitte			Mitte		
Geeignet für Möbel		✓			✓			✓		
Farbe		Weiss Hochglanz			Weiss Hochglanz			Weiss Hochglanz		
		Artikel Nr.	SGVSB-Nr.	CHF	Artikel Nr.	SGVSB-Nr.	CHF	Artikel Nr.	SGVSB-Nr.	CHF
● ●		0454120026 ^{1,1}	212 244	1'024						
● ●								0703500000 ²	221 072	327
●					0704450000 ²	221 071	292			
●	Hahnloch Rechts							0703500008 ²	221 072	327
●	Hahnloch Links							0703500009 ²	221 072	327
Passende Artikel										
Designsiphon										
		Modell Nr.	CHF	Modell Nr.	CHF					
		005036	Ab 212	005036	Ab 212					
Push-open Ventil										
Durchmesser		Ø 63,5 mm			Ø 63,5 mm			Ø 63,5 mm		
Geeignet für		Waschtisch mit Überlauf			Waschtisch mit Überlauf			Waschtisch mit Überlauf		
		Modell Nr.	CHF	Modell Nr.	CHF	Modell Nr.	CHF			
		005052	Ab 90	005052	Ab 90	005052	Ab 90			



¹ Zur Befestigung von Waschtischen ab der Grösse 1000 mm werden zwei Befestigungen mit der Artikelnr. #695100000 benötigt

² Raumparsiphon wird empfohlen in Verbindung mit Waschtischunterbau

Waschtische									
Produkttyp	Handwaschbecken geschliffen			Handwaschbecken			Handwaschbecken		
Breite x Tiefe	450 x 350 mm			250 x 450 mm			450 x 350 mm		
Gewicht	13,1 kg			8,9 kg			13,1 kg		
Palettenbesatz	27 Stk.			40 Stk.			27 Stk.		
Montageart	Aufsatz			Wandhängend			Wandhängend		
Materialart	Sanitärkeramik			Sanitärkeramik			Sanitärkeramik		
Überlauf	✓			✓			-		
Hahnlochbank	✓			✓			✓		
Von unten glasiert	-			✓			✓		
Geschliffen	✓			-			-		
Position Becken	Mitte			Mitte			Mitte		
Position Ablauf	Mitte			Mitte			Mitte		
Geeignet für Möbel	✓			-			✓		
Farbe	Weiss Hochglanz			Weiss Hochglanz			Weiss Hochglanz		
	Artikel Nr.	SGVSB-Nr.	CHF	Artikel Nr.	SGVSB-Nr.	CHF	Artikel Nr.	SGVSB-Nr.	CHF
●	0704450027 ¹	221 073	315	0702250000	221 070	298	0704450041	221 088	317



Passende Artikel									
Designsiphon									
	Modell Nr.	CHF					Modell Nr.	CHF	
	005036	Ab 212					005036	Ab 212	
Push-open Ventil									
Durchmesser	Ø 63,5 mm			Ø 63,5 mm					
Geeignet für	Waschtisch mit Überlauf			Waschtisch mit Überlauf					
	Modell Nr.	CHF	Modell Nr.	CHF					
	005052	Ab 90	005052	Ab 90					
Schaftventil									
Durchmesser							Ø 72 mm		
Geeignet für							Waschtisch ohne Überlauf		
	Modell Nr.		CHF						
	005038		Ab 99						

¹ Raumparsiphon wird empfohlen in Verbindung mit Waschtischunterbau

Waschtische									
									
Produkttyp	Aufsatzbecken			Aufsatzbecken			Aufsatzbecken		
Breite x Tiefe	500 x 470 mm			595 x 465 mm			500 x 380 mm		
Gewicht	16,2 kg			17,9 kg			12,0 kg		
Palettenbesatz	24 Stk.			21 Stk.			21 Stk.		
Montageart	Aufsatz			Aufsatz			Aufsatz		
Materialart	Sanitärkeramik			Sanitärkeramik			Sanitärkeramik		
Überlauf	✓			✓			-		
Hahnlochbank	✓			✓			-		
Rückwand glasiert	✓			✓			✓		
Von unten glasiert	-			-			-		
Geschliffen	✓			✓			✓		
Position Becken	Mitte			Mitte			Mitte		
Position Ablauf	Mitte			Mitte			Mitte		
Geeignet für Möbel	✓			✓			✓		
Farbe	Weiss Hochglanz			Weiss Hochglanz			Weiss Hochglanz		
	Artikel Nr.	SGVSB-Nr.	CHF	Artikel Nr.	SGVSB-Nr.	CHF	Artikel Nr.	SGVSB-Nr.	CHF
☒							0455500000	234 054	353
●	0452500000	234 056	424	0452600000	234 055	449			

Passende Artikel									
Designsiphon									
	Modell Nr.	CHF	Modell Nr.	CHF	Modell Nr.	CHF	Modell Nr.	CHF	
	005036	Ab 212	005036	Ab 212	005036	Ab 212			
Push-open Ventil									
Durchmesser	Ø 63,5 mm			Ø 63,5 mm					
Geeignet für	Waschtisch mit Überlauf			Waschtisch mit Überlauf					
	Modell Nr.	CHF	Modell Nr.	CHF	Modell Nr.	CHF	Modell Nr.	CHF	
	005052	Ab 90	005052	Ab 90					
Schaftventil									
Durchmesser							Ø 72 mm		
Geeignet für							Waschtisch ohne Überlauf		
							Modell Nr.	CHF	
							005024	Ab 99	

Waschtische			
			
Produkttyp	Aufsatzbecken		
Breite x Tiefe	600 x 380 mm		
Gewicht	14,6 kg		
Palettenbesatz	28 Stk.		
Montageart	Aufsatz		
Materialart	Sanitärkeramik		
Überlauf	-		
Hahnlochbank	-		
Rückwand glasiert	✓		
Von unten glasiert	-		
Geschliffen	✓		
Position Becken	Mitte		
Position Ablauf	Mitte		
Geeignet für Möbel	✓		
Farbe	Weiss Hochglanz		
	Artikel Nr.	SGVSB-Nr.	CHF
☒	0455600000	211 139	413
Passende Artikel			
Designsiphon			
	Modell Nr.		CHF
	005036		Ab 212
Schaftventil			
Durchmesser	Ø 72 mm		
Geeignet für	Waschtisch ohne Überlauf		
	Modell Nr.		CHF
	005024		Ab 99

Waschtische									
									
Produkttyp	Einbauwaschtisch			Halbeinbauwaschtisch			Einbauwaschtisch		
Breite x Tiefe	500 x 465 mm			550 x 470 mm			550 x 465 mm		
Gewicht	12,7 kg			17,6 kg			12,7 kg		
Palettenbesatz	21 Stk.			21 Stk.			21 Stk.		
Montageart	Einbau von oben			Einbau von oben			Einbau von oben		
Materialart	Sanitärkeramik			Sanitärkeramik			Sanitärkeramik		
Überlauf	✓			✓			✓		
Hahnlochbank	✓			✓			✓		
Von unten glasiert	-			✓			-		
Rückwand glasiert	-			✓			-		
Geeignet für Möbel	✓			✓			✓		
Inkl. Befestigung für Einbau in Holzkonsolen	-			✓			-		
Farbe	Weiss Hochglanz			Weiss Hochglanz			Weiss Hochglanz		
	Artikel Nr.	SGYSB-Nr.	CHF	Artikel Nr.	SGYSB-Nr.	CHF	Artikel Nr.	SGYSB-Nr.	CHF
●	031550000	-	386	031455000	232 062	478	031555000	232 061	398
Passende Artikel									
Befestigung									
Breite x Tiefe	10 x 40 mm						10 x 40 mm		
Gewicht	0,2 kg						0,2 kg		
Einbauart	In Natursteinplatten						In Natursteinplatten		
Geeignet für	Einbauwaschtisch						Einbauwaschtisch		
	Artikel Nr.	SGYSB-Nr.	CHF				Artikel Nr.	SGYSB-Nr.	CHF
	005028000	231 031	27				005028000	231 031	27
Push-open Ventil									
Durchmesser	Ø 63,5 mm			Ø 63,5 mm			Ø 63,5 mm		
Geeignet für	Waschtisch mit Überlauf			Waschtisch mit Überlauf			Waschtisch mit Überlauf		
	Modell Nr.	CHF		Modell Nr.	CHF		Modell Nr.	CHF	
	005052	Ab 90		005052	Ab 90		005052	Ab 90	

Waschtische						
Produkttyp	Einbauwaschtisch		Einbauwaschtisch			
Breite x Tiefe	485 x 315 mm		430 x 315 mm			
Gewicht	8,8 kg		7,7 kg			
Palettenbesatz	21 Stk.		24 Stk.			
Montageart	Einbau von unten		Einbau von unten			
Materialart	Sanitärkeramik		Sanitärkeramik			
Überlauf	✓		✓			
Hahnlochbank	-		-			
Von unten glasiert	-		-			
Geeignet für Möbel	✓		-			
Inkl. Befestigung für Einbau in Holzkonsolen	✓		✓			
Farbe	Weiss Hochglanz		Weiss Hochglanz			
	Artikel Nr.	SGVSB-Nr.	CHF	Artikel Nr.	SGVSB-Nr.	CHF
☒	0330480000	231 025	375	0330430000	231 060	359

Passende Artikel						
Befestigung						
Breite x Tiefe	10 x 40 mm		10 x 40 mm			
Gewicht	0,2 kg		0,2 kg			
Einbauart	In Natursteinplatten		In Natursteinplatten			
Geeignet für	Einbauwaschtisch		Einbauwaschtisch			
	Artikel Nr.	SGVSB-Nr.	CHF	Artikel Nr.	SGVSB-Nr.	CHF
	0050280000	231 031	27	0050280000	231 031	27
Designsiphon						
	Modell Nr.	CHF	Modell Nr.	CHF		
	005036	Ab 212	005036	Ab 212		
Push-open Ventil						
Durchmesser	Ø 63,5 mm		Ø 63,5 mm			
Geeignet für	Waschtisch mit Überlauf		Waschtisch mit Überlauf			
	Modell Nr.	CHF	Modell Nr.	CHF		
	005052	Ab 90	005052	Ab 90		

Vero Air

Design by Duravit



Waschtische									
Produkttyp	Waschtisch			Waschtisch			Waschtisch		
Breite x Tiefe	500 x 470 mm			600 x 470 mm			700 x 470 mm		
Gewicht	14,5 kg			18,7 kg			19,7 kg		
Palettenbesatz	24 Stk.			21 Stk.			18 Stk.		
Montageart	Wandhängend			Wandhängend			Wandhängend		
Materialart	Sanitärkeramik			Sanitärkeramik			Sanitärkeramik		
Überlauf	✓			✓			✓		
Hahnlochbank	✓			✓			✓		
Von unten glasiert	✓			✓			✓		
Position Becken	Mitte			Mitte			Mitte		
Position Ablauf	Mitte			Mitte			Mitte		
Geeignet für Möbel	✓			✓			✓		
Farbe	Weiss Hochglanz			Weiss Hochglanz			Weiss Hochglanz		
	Artikel Nr.	SGVSB-Nr.	CHF	Artikel Nr.	SGVSB-Nr.	CHF	Artikel Nr.	SGVSB-Nr.	CHF
☒	2350500060	212 375	351	2350600060	212 379	414	2350700060	212 158	547
●	2350500000	212 375	351	2350600000	212 379	414	2350700000	212 158	547

Passende Artikel									
Metallkonsole	425 x 425 mm			525 x 425 mm			625 x 440 mm		
Breite x Tiefe	425 x 425 mm			525 x 425 mm			625 x 440 mm		
Gewicht	2,8 kg			2,8 kg			2,8 kg		
Palettenbesatz	85 Stk.			50 Stk.			50 Stk.		
Höhenverstellbar	65 mm			65 mm			65 mm		
Montageart	Bodenstehend / Wandmontage			Bodenstehend / Wandmontage			Bodenstehend / Wandmontage		
Inkl. Befestigungsmaterial	✓			✓			✓		
Inkl. Handtuchhalter	✓			✓			✓		
	Artikel Nr.	SGVSB-Nr.	CHF	Artikel Nr.	SGVSB-Nr.	CHF	Artikel Nr.	SGVSB-Nr.	CHF
Chrom Poliert	0030651000	-	616	0030631000	-	629	0030751000	-	635
Handtuchhalter	0,5 kg			0,4 kg			0,4 kg		
Gewicht	0,5 kg			0,4 kg			0,4 kg		
Montageart	Montage unter Waschtisch			Montage unter Waschtisch			Montage unter Waschtisch		
	Artikel Nr.	SGVSB-Nr.	CHF	Artikel Nr.	SGVSB-Nr.	CHF	Artikel Nr.	SGVSB-Nr.	CHF
Chrom	0030291000	212 315	181	0030371000	212 269	190	0030471000	212 270	196
Schwarz Matt	0030294600	-	168	0030374600	-	174			
Designsiphon	Modell Nr.	CHF	Modell Nr.	CHF	Modell Nr.	CHF	Modell Nr.	CHF	
	005036	Ab 212	005036	Ab 212	005036	Ab 212			
Push-open Ventil	Ø 63,5 mm			Ø 63,5 mm			Ø 63,5 mm		
Durchmesser	Ø 63,5 mm			Ø 63,5 mm			Ø 63,5 mm		
Geeignet für	Waschtisch mit Überlauf			Waschtisch mit Überlauf			Waschtisch mit Überlauf		
	Modell Nr.	CHF	Modell Nr.	CHF	Modell Nr.	CHF	Modell Nr.	CHF	
	005052	Ab 90	005052	Ab 90	005052	Ab 90			

Waschtische

			
Produkttyp	Waschtisch	Waschtisch	Waschtisch
Breite x Tiefe	800 x 470 mm	1000 x 470 mm	1000 x 470 mm
Gewicht	24,7 kg	28,0 kg	28,0 kg
Palettenbesatz	8 Stk.	8 Stk.	8 Stk.
Montageart	Wandhängend	Wandhängend	Wandhängend
Materialart	Sanitärkeramik	Sanitärkeramik	Sanitärkeramik
Überlauf	✓	✓	✓
Hahnlochbank	✓	✓	✓
Von unten glasiert	✓	✓	✓
Position Becken	Mitte	Mitte	Mitte
Position Ablauf	Mitte	Mitte	Mitte
Geeignet für Möbel	✓	✓	✓
Farbe	Weiss Hochglanz		
	Artikel Nr.	SGVSB-Nr.	CHF
● ●			
⊗	2350800060	212 383	658
●	2350800000	212 383	658
	Artikel Nr.	SGVSB-Nr.	CHF
	2350100024 ¹	212 387	799
	2350100060 ¹	212 387	799
	2350100000 ¹	212 387	799

Passende Artikel

			
Metallkonsole			
Breite x Tiefe	725 x 425 mm	925 x 425 mm	925 x 425 mm
Gewicht	2,9 kg	3,0 kg	3,0 kg
Palettenbesatz	50 Stk.	50 Stk.	50 Stk.
Höhenverstellbar	65 mm	65 mm	65 mm
Montageart	Bodenstehend / Wandmontage	Bodenstehend / Wandmontage	Bodenstehend / Wandmontage
Inkl. Befestigungsmaterial	✓	✓	✓
Inkl. Handtuchhalter	✓	✓	✓
	Artikel Nr.	SGVSB-Nr.	CHF
Chrom Poliert	0030661000	-	646
	Artikel Nr.	SGVSB-Nr.	CHF
	0030671000	-	672
	Artikel Nr.	SGVSB-Nr.	CHF
	0030671000	-	672
Handtuchhalter			
Gewicht	0,6 kg	0,7 kg	0,7 kg
Montageart	Montage unter Waschtisch	Montage unter Waschtisch	Montage unter Waschtisch
	Artikel Nr.	SGVSB-Nr.	CHF
Chrom	0030381000	212 271	198
	Artikel Nr.	SGVSB-Nr.	CHF
	0030391000	212 272	237
	Artikel Nr.	SGVSB-Nr.	CHF
	0030381000	212 271	198
Designsiphon			
	Modell Nr.	CHF	Modell Nr.
	005036	Ab 212	005036
	Modell Nr.	CHF	Modell Nr.
	005036	Ab 212	005036
	Modell Nr.	CHF	Modell Nr.
	005036	Ab 212	005036
Push-open Ventil			
Durchmesser	Ø 63,5 mm	Ø 63,5 mm	Ø 63,5 mm
Geeignet für	Waschtisch mit Überlauf	Waschtisch mit Überlauf	Waschtisch mit Überlauf
	Modell Nr.	CHF	Modell Nr.
	005052	Ab 90	005052
	Modell Nr.	CHF	Modell Nr.
	005052	Ab 90	005052

¹ Zur Befestigung von Waschtischen ab der Grösse 1000 mm werden zwei Befestigungen mit der Artikelnr. #6951000000 benötigt

Waschtische									
Produkttyp	Waschtisch			Waschtisch			Waschtisch		
Breite x Tiefe	1200 x 470 mm			1200 x 470 mm			500 x 470 mm		
Gewicht	33,7 kg			33,7 kg			14,5 kg		
Palettenbesatz	8 Stk.			8 Stk.			24 Stk.		
Montageart	Wandh�ngend			Wandh�ngend			Wandh�ngend		
Materialart	Sanit�rkeramik			Sanit�rkeramik			Sanit�rkeramik		
�berlauf	✓			✓			-		
Hahnlochbank	✓			✓			✓		
Von unten glasiert	✓			✓			✓		
Position Becken	Mitte			Mitte			Mitte		
Position Ablauf	Mitte			Mitte			Mitte		
Geeignet f�r M�bel	✓			✓			✓		
Farbe	Weiss Hochglanz			Weiss Hochglanz			Weiss Hochglanz		
	Artikel Nr.	SGVSB-Nr.	CHF	Artikel Nr.	SGVSB-Nr.	CHF	Artikel Nr.	SGVSB-Nr.	CHF
● ●				2350120024 ¹	212 391	1'015			
⊗	2350120060 ¹	212 391	1'015				2350500070	212 376	351
●	2350120000 ¹	212 391	1'015				2350500041	212 376	351

Passende Artikel									
Metallkonsole	1125 x 440 mm			1125 x 440 mm			425 x 425 mm		
Breite x Tiefe	1125 x 440 mm			1125 x 440 mm			425 x 425 mm		
Gewicht	3,1 kg			3,1 kg			2,8 kg		
Palettenbesatz	50 Stk.			50 Stk.			85 Stk.		
H�henverstellbar	65 mm			65 mm			65 mm		
Montageart	Bodenstehend / Wandmontage			Bodenstehend / Wandmontage			Bodenstehend / Wandmontage		
Inkl. Befestigungsmaterial	✓			✓			✓		
Inkl. Handtuchhalter	✓			✓			✓		
	Artikel Nr.	SGVSB-Nr.	CHF	Artikel Nr.	SGVSB-Nr.	CHF	Artikel Nr.	SGVSB-Nr.	CHF
Chrom Poliert	0030741000	-	680	0030741000	-	680	0030651000	-	616
Handtuchhalter	0,8 kg			0,8 kg			0,5 kg		
Gewicht	0,8 kg			0,8 kg			0,5 kg		
Montageart	Montage unter Waschtisch			Montage unter Waschtisch			Montage unter Waschtisch		
	Artikel Nr.	SGVSB-Nr.	CHF	Artikel Nr.	SGVSB-Nr.	CHF	Artikel Nr.	SGVSB-Nr.	CHF
Chrom	0030331000	212 273	255	0030331000	212 273	255	0030291000	212 315	181
Schwarz Matt							0030294600	-	168
Designsiphon	Modell Nr.	CHF	Modell Nr.	CHF	Modell Nr.	CHF			
	005036	Ab 212	005036	Ab 212	005036	Ab 212			
Push-open Ventil	� 63,5 mm			� 63,5 mm					
Durchmesser	� 63,5 mm			� 63,5 mm					
Geeignet f�r	Waschtisch mit �berlauf			Waschtisch mit �berlauf					
	Modell Nr.	CHF	Modell Nr.	CHF					
	005052	Ab 90	005052	Ab 90					
Schaftventil							� 72 mm		
Durchmesser							� 72 mm		
Geeignet f�r							Waschtisch ohne �berlauf		
	Modell Nr.	CHF							
	005038	Ab 99							

¹ Zur Befestigung von Waschtischen ab der Gr sse 1000 mm werden zwei Befestigungen mit der Artikelnr. #6951000000 ben tigt

Waschtische									
Produkttyp	Waschtisch			Waschtisch			Waschtisch		
Breite x Tiefe	600 x 470 mm			700 x 470 mm			800 x 470 mm		
Gewicht	18,7 kg			19,7 kg			24,7 kg		
Palettenbesatz	21 Stk.			18 Stk.			8 Stk.		
Montageart	Wandhängend			Wandhängend			Wandhängend		
Materialart	Sanitärkeramik			Sanitärkeramik			Sanitärkeramik		
Überlauf	-			-			-		
Hahnlochbank	✓			✓			✓		
Von unten glasiert	✓			✓			✓		
Position Becken	Mitte			Mitte			Mitte		
Position Ablauf	Mitte			Mitte			Mitte		
Geeignet für Möbel	✓			✓			✓		
Farbe	Weiss Hochglanz			Weiss Hochglanz			Weiss Hochglanz		
	Artikel Nr.	SGVSB-Nr.	CHF	Artikel Nr.	SGVSB-Nr.	CHF	Artikel Nr.	SGVSB-Nr.	CHF
☒	2350600070	212 380	414	2350700070	212 159	547	2350800070	212 384	658
●	2350600041	212 380	414	2350700041	212 159	547	2350800041	212 384	658

Passende Artikel									
Metallkonsole	525 x 425 mm			625 x 440 mm			725 x 425 mm		
Breite x Tiefe	525 x 425 mm			625 x 440 mm			725 x 425 mm		
Gewicht	2,8 kg			2,8 kg			2,9 kg		
Palettenbesatz	50 Stk.			50 Stk.			50 Stk.		
Höhenverstellbar	65 mm			65 mm			65 mm		
Montageart	Bodenstehend / Wandmontage			Bodenstehend / Wandmontage			Bodenstehend / Wandmontage		
Inkl. Befestigungsmaterial	✓			✓			✓		
Inkl. Handtuchhalter	✓			✓			✓		
	Artikel Nr.	SGVSB-Nr.	CHF	Artikel Nr.	SGVSB-Nr.	CHF	Artikel Nr.	SGVSB-Nr.	CHF
Chrom Poliert	0030631000	-	629	0030751000	-	635	0030661000	-	646
Handtuchhalter	0,4 kg			0,4 kg			0,6 kg		
Gewicht	0,4 kg			0,4 kg			0,6 kg		
Montageart	Montage unter Waschtisch			Montage unter Waschtisch			Montage unter Waschtisch		
	Artikel Nr.	SGVSB-Nr.	CHF	Artikel Nr.	SGVSB-Nr.	CHF	Artikel Nr.	SGVSB-Nr.	CHF
Chrom	0030371000	212 269	190	0030471000	212 270	196	0030381000	212 271	198
Schwarz Matt	0030374600	-	174						
Designsiphon	Modell Nr.	CHF	Modell Nr.	CHF	Modell Nr.	CHF	Modell Nr.	CHF	
	005036	Ab 212	005036	Ab 212	005036	Ab 212	005036	Ab 212	
Schaftventil	Ø 72 mm			Ø 72 mm			Ø 72 mm		
Durchmesser	Ø 72 mm			Ø 72 mm			Ø 72 mm		
Geeignet für	Waschtisch ohne Überlauf			Waschtisch ohne Überlauf			Waschtisch ohne Überlauf		
	Modell Nr.	CHF	Modell Nr.	CHF	Modell Nr.	CHF	Modell Nr.	CHF	
	005038	Ab 99	005038	Ab 99	005038	Ab 99	005038	Ab 99	

Waschtische

Produkttyp	Waschtisch		Waschtisch
Breite x Tiefe	1000 x 470 mm		1200 x 470 mm
Gewicht	28,0 kg		33,7 kg
Palettenbesatz	8 Stk.		8 Stk.
Montageart	Wandhängend		Wandhängend
Materialart	Sanitärkeramik		Sanitärkeramik
Überlauf	-		-
Hahnlochbank	✓		✓
Von unten glasiert	✓		✓
Position Becken	Mitte		Mitte
Position Ablauf	Mitte		Mitte
Geeignet für Möbel	✓		✓
Farbe	Weiss Hochglanz		Weiss Hochglanz
	Artikel Nr.	SGVSB-Nr.	CHF
● ●			
☒	2350100070 ¹	212 388	799
●	2350100041 ¹	212 388	799
	Artikel Nr.	SGVSB-Nr.	CHF
	2350100043 ¹	212 388	799
	Artikel Nr.	SGVSB-Nr.	CHF
	2350120070 ¹	212 392	1'015
	2350120041 ¹	212 392	1'015

Passende Artikel

Metallkonsole	925 x 425 mm		1125 x 440 mm
Breite x Tiefe	925 x 425 mm		1125 x 440 mm
Gewicht	3,0 kg		3,1 kg
Palettenbesatz	50 Stk.		50 Stk.
Höhenverstellbar	65 mm		65 mm
Montageart	Bodenstehend / Wandmontage		Bodenstehend / Wandmontage
Inkl. Befestigungsmaterial	✓		✓
Inkl. Handtuchhalter	✓		✓
	Artikel Nr.	SGVSB-Nr.	CHF
Chrom Poliert	0030671000	-	672
	Artikel Nr.	SGVSB-Nr.	CHF
	0030671000	-	672
	Artikel Nr.	SGVSB-Nr.	CHF
	0030741000	-	680
	Artikel Nr.	SGVSB-Nr.	CHF
	0030391000	212 272	237
	0030381000	212 271	198
	Artikel Nr.	SGVSB-Nr.	CHF
	0030331000	212 273	255
Handtuchhalter	0,7 kg		0,8 kg
Gewicht	0,7 kg		0,8 kg
Montageart	Montage unter Waschtisch		Montage unter Waschtisch
	Artikel Nr.	SGVSB-Nr.	CHF
Chrom	0030391000	212 272	237
	0030381000	212 271	198
	Artikel Nr.	SGVSB-Nr.	CHF
	0030331000	212 273	255
Designsiphon	Modell Nr.	CHF	Modell Nr.
	005036	Ab 212	005036
	005036	Ab 212	005036
	005036	Ab 212	005036
Schaftventil	Ø 72 mm		Ø 72 mm
Durchmesser	Ø 72 mm		Ø 72 mm
Geeignet für	Waschtisch ohne Überlauf		Waschtisch ohne Überlauf
	Modell Nr.	CHF	Modell Nr.
	005038	Ab 99	005038
	005038	Ab 99	005038
	Modell Nr.	CHF	Modell Nr.
	005038	Ab 99	005038

¹ Zur Befestigung von Waschtischen ab der Grösse 1000 mm werden zwei Befestigungen mit der Artikelnr. #6951000000 benötigt



Waschtische									
Produkttyp	Waschtisch			Waschtisch			Waschtisch		
Breite x Tiefe	1200 x 470 mm			500 x 470 mm			600 x 470 mm		
Gewicht	33,7 kg			14,5 kg			18,7 kg		
Palettenbesatz	8 Stk.			24 Stk.			21 Stk.		
Montageart	Wandhängend			Aufsatz			Aufsatz		
Materialart	Sanitärkeramik			Sanitärkeramik			Sanitärkeramik		
Überlauf	-			✓			✓		
Hahnlochbank	✓			✓			✓		
Von unten glasiert	✓			-			-		
Geschliffen	-			✓			✓		
Position Becken	Mitte			Mitte			Mitte		
Position Ablauf	Mitte			Mitte			Mitte		
Geeignet für Möbel	✓			✓			✓		
Farbe	Weiss Hochglanz			Weiss Hochglanz			Weiss Hochglanz		
	Artikel Nr.	SGVSB-Nr.	CHF	Artikel Nr.	SGVSB-Nr.	CHF	Artikel Nr.	SGVSB-Nr.	CHF
● ●	2350120043 ¹	212 392	1'015						
⊗				2350500028	212 377	376	2350600028	212 381	439
●				2350500027	212 377	376	2350600027	212 381	439

Passende Artikel									
Metallkonsole	Breite x Tiefe			Gewicht			Palettenbesatz		
	1125 x 440 mm			3,1 kg			50 Stk.		
	Höhenverstellbar			Montageart			Inkl. Befestigungsmaterial		
	65 mm			Bodenstehend / Wandmontage			✓		
	Inkl. Handtuchhalter			Artikel Nr.			SGVSB-Nr.		
	✓			CHF			CHF		
	Chrom Poliert			0030741000			-		
	680								
Handtuchhalter	Gewicht			Montageart			Artikel Nr.		
	0,8 kg			Montage unter Waschtisch			SGVSB-Nr.		
	Chrom			0030331000			212 273		
	255								
Designsiphon	Modell Nr.			CHF			Modell Nr.		
	005036			Ab 212			005036		
	Ab 212			Ab 212			Ab 212		
Push-open Ventil	Durchmesser			Geeignet für			Modell Nr.		
	Ø 63,5 mm			Waschtisch mit Überlauf			CHF		
	Ø 63,5 mm			Waschtisch mit Überlauf			CHF		
	005052			Ab 90			005052		
	Ab 90			Ab 90			Ab 90		
Schaftventil	Durchmesser			Geeignet für			Modell Nr.		
	Ø 72 mm			Waschtisch ohne Überlauf			CHF		
	005038			Ab 99					

¹ Zur Befestigung von Waschtischen ab der Grösse 1000 mm werden zwei Befestigungen mit der Artkelnr. #6951000000 benötigt

Vero Air

Design by Duravit

Waschtische									
									
Produkttyp	Waschtisch			Waschtisch			Waschtisch		
Breite x Tiefe	700 x 470 mm			800 x 470 mm			1000 x 470 mm		
Gewicht	19,7 kg			24,7 kg			28,0 kg		
Palettenbesatz	18 Stk.			8 Stk.			8 Stk.		
Montageart	Aufsatz			Aufsatz			Aufsatz		
Materialart	Sanitärkeramik			Sanitärkeramik			Sanitärkeramik		
Überlauf	✓			✓			✓		
Hahnlochbank	✓			✓			✓		
Von unten glasiert	-			-			-		
Geschliffen	✓			✓			✓		
Position Becken	Mitte			Mitte			Mitte		
Position Ablauf	Mitte			Mitte			Mitte		
Geeignet für Möbel	✓			✓			✓		
Farbe	Weiss Hochglanz			Weiss Hochglanz			Weiss Hochglanz		
	Artikel Nr.	SGVSB-Nr.	CHF	Artikel Nr.	SGVSB-Nr.	CHF	Artikel Nr.	SGVSB-Nr.	CHF
☒	2350700028	212 165	575	2350800028	212 385	683	2350100028 ¹	212 389	830
●	2350700027	212 165	575	2350800027	212 385	683	2350100027 ¹	212 389	830

Passende Artikel									
Designsiphon									
	Modell Nr.	CHF	Modell Nr.	CHF	Modell Nr.	CHF			
	005036	Ab 212	005036	Ab 212	005036	Ab 212			
Push-open Ventil									
Durchmesser	Ø 63,5 mm			Ø 63,5 mm			Ø 63,5 mm		
Geeignet für	Waschtisch mit Überlauf			Waschtisch mit Überlauf			Waschtisch mit Überlauf		
	Modell Nr.	CHF	Modell Nr.	CHF	Modell Nr.	CHF			
	005052	Ab 90	005052	Ab 90	005052	Ab 90			

¹ Zur Befestigung von Waschtischen ab der Grösse 1000 mm werden zwei Befestigungen mit der Artikelnr. #6951000000 benötigt

Waschtische

Produkttyp	Waschtisch			Waschtisch			Waschtisch		
Breite x Tiefe	1000 x 470 mm			1200 x 470 mm			1200 x 470 mm		
Gewicht	28,0 kg			33,7 kg			33,7 kg		
Palettenbesatz	8 Stk.			8 Stk.			8 Stk.		
Montageart	Aufsatz			Aufsatz			Aufsatz		
Materialart	Sanitärkeramik			Sanitärkeramik			Sanitärkeramik		
Überlauf	✓			✓			✓		
Hahnlochbank	✓			✓			✓		
Von unten glasiert	-			-			-		
Geschliffen	✓			✓			✓		
Position Becken	Mitte			Mitte			Mitte		
Position Ablauf	Mitte			Mitte			Mitte		
Geeignet für Möbel	✓			✓			✓		
Farbe	Weiss Hochglanz			Weiss Hochglanz			Weiss Hochglanz		
	Artikel Nr.	SGVSB-Nr.	CHF	Artikel Nr.	SGVSB-Nr.	CHF	Artikel Nr.	SGVSB-Nr.	CHF
● ●	2350100026 ¹	212 389	830				2350120026 ¹	212 393	1'039
⊗				2350120028 ¹	212 393	1'039			
●				2350120027 ¹	212 393	1'039			

Passende Artikel

Designsiphon						
	Modell Nr.	CHF	Modell Nr.	CHF	Modell Nr.	CHF
	005036	Ab 212	005036	Ab 212	005036	Ab 212
Push-open Ventil						
Durchmesser	Ø 63,5 mm		Ø 63,5 mm		Ø 63,5 mm	
Geeignet für	Waschtisch mit Überlauf		Waschtisch mit Überlauf		Waschtisch mit Überlauf	
	Modell Nr.	CHF	Modell Nr.	CHF	Modell Nr.	CHF
	005052	Ab 90	005052	Ab 90	005052	Ab 90

¹ Zur Befestigung von Waschtischen ab der Grösse 1000 mm werden zwei Befestigungen mit der Artikelnr. #6951000000 benötigt

Vero Air

Design by Duravit

Waschtische									
Produkttyp	Waschtisch			Waschtisch			Waschtisch		
Breite x Tiefe	500 x 470 mm			600 x 470 mm			700 x 470 mm		
Gewicht	14,5 kg			18,7 kg			19,7 kg		
Palettenbesatz	24 Stk.			21 Stk.			18 Stk.		
Montageart	Aufsatz			Aufsatz			Aufsatz		
Materialart	Sanitärkeramik			Sanitärkeramik			Sanitärkeramik		
Überlauf	-			-			-		
Hahnlochbank	✓			✓			✓		
Von unten glasiert	-			-			-		
Geschliffen	✓			✓			✓		
Position Becken	Mitte			Mitte			Mitte		
Position Ablauf	Mitte			Mitte			Mitte		
Geeignet für Möbel	✓			✓			✓		
Farbe	Weiss Hochglanz			Weiss Hochglanz			Weiss Hochglanz		
	Artikel Nr.	SGVSB-Nr.	CHF	Artikel Nr.	SGVSB-Nr.	CHF	Artikel Nr.	SGVSB-Nr.	CHF
☒	2350500079	212 378	376	2350600079	212 382	439	2350700079	212 166	575
●	2350500071	212 378	376	2350600071	212 382	439	2350700071	212 166	575

Passende Artikel									
Designsiphon									
	Modell Nr.	CHF		Modell Nr.	CHF		Modell Nr.	CHF	
	005036	Ab 212		005036	Ab 212		005036	Ab 212	
Schaftventil									
Durchmesser	Ø 72 mm			Ø 72 mm			Ø 72 mm		
Geeignet für	Waschtisch ohne Überlauf			Waschtisch ohne Überlauf			Waschtisch ohne Überlauf		
	Modell Nr.	CHF		Modell Nr.	CHF		Modell Nr.	CHF	
	005038	Ab 99		005038	Ab 99		005038	Ab 99	

Waschtische									
Produkttyp	Waschtisch			Waschtisch			Waschtisch		
Breite x Tiefe	800 x 470 mm			1000 x 470 mm			1000 x 470 mm		
Gewicht	24,7 kg			28,0 kg			28,0 kg		
Palettenbesatz	8 Stk.			8 Stk.			8 Stk.		
Montageart	Aufsatz			Aufsatz			Aufsatz		
Materialart	Sanitärkeramik			Sanitärkeramik			Sanitärkeramik		
Überlauf	-			-			-		
Hahnlochbank	✓			✓			✓		
Von unten glasiert	-			-			-		
Geschliffen	✓			✓			✓		
Position Becken	Mitte			Mitte			Mitte		
Position Ablauf	Mitte			Mitte			Mitte		
Geeignet für Möbel	✓			✓			✓		
Farbe	Weiss Hochglanz			Weiss Hochglanz			Weiss Hochglanz		
	Artikel Nr.	SGVSB-Nr.	CHF	Artikel Nr.	SGVSB-Nr.	CHF	Artikel Nr.	SGVSB-Nr.	CHF
☒	2350800079	212 386	683	2350100079 ¹	212 390	830			
●	2350800071	212 386	683	2350100071 ¹	212 390	830			
● ●							2350100072 ¹	212 390	830



Passende Artikel									
Designsiphon									
	Modell Nr.	CHF	Modell Nr.	CHF	Modell Nr.	CHF	Modell Nr.	CHF	
	005036	Ab 212	005036	Ab 212	005036	Ab 212	005036	Ab 212	
Schaftventil									
Durchmesser	Ø 72 mm			Ø 72 mm			Ø 72 mm		
Geeignet für	Waschtisch ohne Überlauf			Waschtisch ohne Überlauf			Waschtisch ohne Überlauf		
	Modell Nr.	CHF	Modell Nr.	CHF	Modell Nr.	CHF	Modell Nr.	CHF	
	005038	Ab 99	005038	Ab 99	005038	Ab 99	005038	Ab 99	

¹ Zur Befestigung von Waschtischen ab der Grösse 1000 mm werden zwei Befestigungen mit der Artikelnr. #695100000 benötigt



Waschtische									
Produkttyp	Waschtisch			Waschtisch			Waschtisch Compact		
Breite x Tiefe	1200 x 470 mm			1200 x 470 mm			600 x 400 mm		
Gewicht	33,7 kg			33,7 kg			15,4 kg		
Palettenbesatz	8 Stk.			8 Stk.			18 Stk.		
Montageart	Aufsatz			Aufsatz			Wandhängend		
Materialart	Sanitärkeramik			Sanitärkeramik			Sanitärkeramik		
Überlauf	-			-			✓		
Hahnlochbank	✓			✓			✓		
Von unten glasiert	-			-			✓		
Geschliffen	✓			✓			-		
Position Becken	Mitte			Mitte			Mitte		
Position Ablauf	Mitte			Mitte			Mitte		
Geeignet für Möbel	✓			✓			✓		
Farbe	Weiss Hochglanz			Weiss Hochglanz			Weiss Hochglanz		
	Artikel Nr.	SGVSB-Nr.	CHF	Artikel Nr.	SGVSB-Nr.	CHF	Artikel Nr.	SGVSB-Nr.	CHF
⊗				2350120079 ¹	212 394	1'039	2368600060	212 127	402
● ●	2350120072 ¹	212 394	1'039						
●				2350120071 ¹	212 394	1'039	2368600000	212 127	402

Passende Artikel									
Handtuchhalter							0,4 kg		
Gewicht							Montage unter Waschtisch		
Montageart							Artikel Nr.	SGVSB-Nr.	CHF
Chrom							0030371000	212 269	190
Designsiphon	Modell Nr.	CHF	Modell Nr.	CHF	Modell Nr.	CHF			
	005036	Ab 212	005036	Ab 212	005036	Ab 212			
Push-open Ventil							Ø 63,5 mm		
Durchmesser							Waschtisch mit Überlauf		
Geeignet für							Modell Nr.	CHF	
							005052	Ab 90	
Schaftventil									
Durchmesser	Ø 72 mm			Ø 72 mm					
Geeignet für	Waschtisch ohne Überlauf			Waschtisch ohne Überlauf					
	Modell Nr.	CHF	Modell Nr.	CHF					
	005038	Ab 99	005038	Ab 99					

¹ Zur Befestigung von Waschtischen ab der Grösse 1000 mm werden zwei Befestigungen mit der Artikelnr. #695100000 benötigt

Waschtische									
									
Produkttyp	Waschtisch Compact			Waschtisch Compact			Waschtisch Compact		
Breite x Tiefe	600 x 400 mm			600 x 400 mm			600 x 400 mm		
Gewicht	15,4 kg			15,4 kg			15,4 kg		
Palettenbesatz	18 Stk.			18 Stk.			18 Stk.		
Montageart	Wandhängend			Aufsatz			Aufsatz		
Materialart	Sanitärkeramik			Sanitärkeramik			Sanitärkeramik		
Überlauf	-			✓			-		
Hahnlochbank	✓			✓			✓		
Von unten glasiert	✓			-			-		
Geschliffen	-			✓			✓		
Position Becken	Mitte			Mitte			Mitte		
Position Ablauf	Mitte			Mitte			Mitte		
Geeignet für Möbel	✓			✓			✓		
Farbe	Weiss Hochglanz			Weiss Hochglanz			Weiss Hochglanz		
	Artikel Nr.	SGVSB-Nr.	CHF	Artikel Nr.	SGVSB-Nr.	CHF	Artikel Nr.	SGVSB-Nr.	CHF
☒	2368600070	212 128	402	2368600028	212 129	429	2368600079	212 131	429
●	2368600041	212 128	402	2368600027	212 129	429	2368600071	212 131	429

Passende Artikel									
									
Handtuchhalter									
Gewicht	0,4 kg								
Montageart	Montage unter Waschtisch								
	Artikel Nr.	SGVSB-Nr.	CHF						
Chrom	0030371000	212 269	190						
Designsiphon									
	Modell Nr.	CHF	Modell Nr.	CHF	Modell Nr.	CHF			
	005036	Ab 212	005036	Ab 212	005036	Ab 212			
Push-open Ventil									
Durchmesser				Ø 63,5 mm					
Geeignet für				Waschtisch mit Überlauf					
				Modell Nr.	CHF				
				005052	Ab 90				
Schaftventil									
Durchmesser	Ø 72 mm						Ø 72 mm		
Geeignet für	Waschtisch ohne Überlauf						Waschtisch ohne Überlauf		
	Modell Nr.	CHF				Modell Nr.	CHF		
	005038	Ab 99				005038	Ab 99		

Waschtische									
									
Produkttyp	Handwaschbecken			Handwaschbecken			Handwaschbecken		
Breite x Tiefe	450 x 350 mm			500 x 250 mm			450 x 350 mm		
Gewicht	11,6 kg			9,0 kg			11,6 kg		
Palettenbesatz	27 Stk.			40 Stk.			27 Stk.		
Montageart	Wandhängend			Wandhängend			Aufsatz		
Materialart	Sanitärkeramik			Sanitärkeramik			Sanitärkeramik		
Überlauf	✓			-			✓		
Hahnlochbank	✓			-			✓		
Von unten glasiert	✓			✓			-		
Geschliffen	-			-			✓		
Position Becken	Mitte			Mitte			Mitte		
Position Ablauf	Mitte			Mitte			Mitte		
Geeignet für Möbel	✓			✓			✓		
Farbe	Weiss Hochglanz			Weiss Hochglanz			Weiss Hochglanz		
	Artikel Nr.	SGVSB-Nr.	CHF	Artikel Nr.	SGVSB-Nr.	CHF	Artikel Nr.	SGVSB-Nr.	CHF
☒	0724450060 ¹	212 373	292	0724500000 ¹	212 168	312			
●	0724450000 ¹	212 373	292				0724450027	212 374	321
	Hahnloch Rechts			0724500008 ¹	212 168	312			
	Hahnloch Links			0724500009 ¹	212 168	312			
Passende Artikel									
Designsiphon									
	Modell Nr.	CHF	Modell Nr.	CHF					
	005036	Ab 212	005036	Ab 212					
Push-open Ventil									
Durchmesser	Ø 63,5 mm			Ø 63,5 mm			Ø 63,5 mm		
Geeignet für	Waschtisch mit Überlauf			Waschtisch mit Überlauf			Waschtisch mit Überlauf		
	Modell Nr.	CHF	Modell Nr.	CHF			Modell Nr.	CHF	
	005052	Ab 90					005052	Ab 90	
Schaftventil									
Durchmesser	Ø 72 mm			Ø 72 mm			Ø 72 mm		
Geeignet für	Waschtisch ohne Überlauf			Waschtisch ohne Überlauf			Waschtisch ohne Überlauf		
			Modell Nr.	CHF					
			005038	Ab 99					

¹ Raumparsiphon wird empfohlen in Verbindung mit Waschtischunterbau

Waschtische									
Produkttyp	Handwaschbecken			Aufsatzbecken			Aufsatzbecken		
Breite x Tiefe	380 x 250 mm			500 x 470 mm			600 x 470 mm		
Gewicht	7,3 kg			15,4 kg			17,0 kg		
Palettenbesatz	40 Stk.			24 Stk.			21 Stk.		
Montageart	Wandhängend			Aufsatz			Aufsatz		
Materialart	Sanitärkeramik			Sanitärkeramik			Sanitärkeramik		
Überlauf	-			✓			✓		
Hahnlochbank	✓			✓			✓		
Rückwand glasiert	-			✓			✓		
Von unten glasiert	✓			-			-		
Geschliffen	-			✓			✓		
Position Becken	Links			Mitte			Mitte		
Position Ablauf	Mitte			Mitte			Mitte		
Geeignet für Möbel	✓			✓			✓		
Farbe	Weiss Hochglanz			Weiss Hochglanz			Weiss Hochglanz		
	Artikel Nr.	SGVSB-Nr.	CHF	Artikel Nr.	SGVSB-Nr.	CHF	Artikel Nr.	SGVSB-Nr.	CHF
⊗				2352500060	212 396	463	2352600060	212 398	526
●				2352500000	212 396	463	2352600000	212 398	526
	Hahnloch Rechts	0724380000 ^{1,2}	212 167	271					
Passende Artikel									
Designsiphon				Modell Nr.		CHF	Modell Nr.		CHF
				005036		Ab 212	005036		Ab 212
Push-open Ventil									
Durchmesser				Ø 63,5 mm			Ø 63,5 mm		
Geeignet für				Waschtisch mit Überlauf			Waschtisch mit Überlauf		
				Modell Nr.		CHF	Modell Nr.		CHF
				005052		Ab 90	005052		Ab 90
Schaftventil									
Durchmesser				Ø 72 mm					
Geeignet für				Waschtisch ohne Überlauf					
				Modell Nr.		CHF			
				005038		Ab 99			

¹ Tassensiphon ist notwendig bei Verwendung ohne Waschtischunterbau

² Raumparsiphon wird empfohlen in Verbindung mit Waschtischunterbau

Vero Air



Design by Duravit

Badkeramik

Waschtische									
Produkttyp	Aufsatzbecken			Aufsatzbecken			Aufsatzbecken		
Breite x Tiefe	500 x 470 mm			500 x 380 mm			600 x 470 mm		
Gewicht	15,4 kg			12,5 kg			17,0 kg		
Palettenbesatz	24 Stk.			21 Stk.			21 Stk.		
Montageart	Aufsatz			Aufsatz			Aufsatz		
Materialart	Sanitärkeramik			Sanitärkeramik			Sanitärkeramik		
Überlauf	-			-			-		
Hahnlochbank	✓			-			✓		
Rückwand glasiert	✓			✓			✓		
Von unten glasiert	-			-			-		
Geschliffen	✓			✓			✓		
Position Becken	Mitte			Mitte			Mitte		
Position Ablauf	Mitte			Mitte			Mitte		
Geeignet für Möbel	✓			✓			✓		
Farbe	Weiss Hochglanz			Weiss Hochglanz			Weiss Hochglanz		
	Artikel Nr.	SGVSB-Nr.	CHF	Artikel Nr.	SGVSB-Nr.	CHF	Artikel Nr.	SGVSB-Nr.	CHF
☒	2352500070	212 397	463	2351500000	212 447	372	2352600070	212 399	526
●	2352500041	212 397	463				2352600041	212 399	526

Passende Artikel						
Designsiphon						
	Modell Nr.	CHF	Modell Nr.	CHF	Modell Nr.	CHF
	005036	Ab 212	005036	Ab 212	005036	Ab 212
Schaftventil						
Durchmesser	Ø 72 mm		Ø 72 mm		Ø 72 mm	
Geeignet für	Waschtisch ohne Überlauf		Waschtisch ohne Überlauf		Waschtisch ohne Überlauf	
	Modell Nr.	CHF	Modell Nr.	CHF	Modell Nr.	CHF
	005038	Ab 99	005024	Ab 99	005038	Ab 99

Waschtische			
Produkttyp	Aufsatzbecken		
Breite x Tiefe	600 x 380 mm		
Gewicht	14,1 kg		
Palettenbesatz	28 Stk.		
Montageart	Aufsatz		
Materialart	Sanitärkeramik		
Überlauf	-		
Hahnlochbank	-		
Rückwand glasiert	✓		
Von unten glasiert	-		
Geschliffen	✓		
Position Becken	Mitte		
Position Ablauf	Mitte		
Geeignet für Möbel	✓		
Farbe	Weiss Hochglanz		
	Artikel Nr.	SGVSB-Nr.	CHF
☒	2351600000	212 395	453
Passende Artikel			
Designsiphon			
	Modell Nr.	CHF	
	005036	Ab 212	
Schaftventil			
Durchmesser	Ø 72 mm		
Geeignet für	Waschtisch ohne Überlauf		
	Modell Nr.	CHF	
	005024	Ab 99	

Waschtische									
									
Produkttyp	Einbauwaschtisch			Einbauwaschtisch			Einbauwaschtisch		
Breite x Tiefe	550 x 455 mm			485 x 315 mm			600 x 115 mm		
Gewicht	12,1 kg			8,8 kg			11,2 kg		
Palettenbesatz	21 Stk.			21 Stk.			17 Stk.		
Montageart	Einbau von oben			Einbau von unten			Einbau von unten		
Materialart	Sanitärkeramik			Sanitärkeramik			Sanitärkeramik		
Überlauf	✓			✓			✓		
Hahnlochbank	✓			-			-		
Von unten glasiert	-			-			-		
Geeignet für Möbel	✓			✓			-		
Inkl. Befestigung für Einbau in Holzkonsolen	-			✓			✓		
Farbe	Weiss Hochglanz			Weiss Hochglanz			Weiss Hochglanz		
	Artikel Nr.	SGVSB-Nr.	CHF	Artikel Nr.	SGVSB-Nr.	CHF	Artikel Nr.	SGVSB-Nr.	CHF
☒	0383550060	231 013	409	0330480000	231 025	375	0384600000	231 014	343
●	0383550000	231 013	409						

Passende Artikel									
Befestigung									
Breite x Tiefe	10 x 40 mm			10 x 40 mm			10 x 40 mm		
Gewicht	0,2 kg			0,2 kg			0,2 kg		
Einbauart	In Natursteinplatten			In Natursteinplatten			In Natursteinplatten		
Geeignet für	Einbauwaschtisch			Einbauwaschtisch			Einbauwaschtisch		
	Artikel Nr.	SGVSB-Nr.	CHF	Artikel Nr.	SGVSB-Nr.	CHF	Artikel Nr.	SGVSB-Nr.	CHF
	0050280000	231 031	27	0050280000	231 031	27	0050280000	231 031	27
Designsiphon									
	Modell Nr.	CHF	Modell Nr.	CHF	Modell Nr.	CHF	Modell Nr.	CHF	
	005036	Ab 212	005036	Ab 212	005036	Ab 212	005036	Ab 212	
Push-open Ventil									
Durchmesser	Ø 63,5 mm			Ø 63,5 mm			Ø 63,5 mm		
Geeignet für	Waschtisch mit Überlauf			Waschtisch mit Überlauf			Waschtisch mit Überlauf		
	Modell Nr.	CHF	Modell Nr.	CHF	Modell Nr.	CHF	Modell Nr.	CHF	
	005052	Ab 90	005052	Ab 90	005052	Ab 90	005052	Ab 90	

Vero Air



Design by Duravit

WCs			
			
Produkttyp	Wand WC		
Breite x Tiefe	370 x 570 mm		
Gewicht	28,4 kg		
Palettenbesatz	16 Stk.		
Spülform	Tiefspüler		
Spültechnologie	Rimless		
Spülrand	spülrandlos		
UWL-Klasse	1		
Grosse Spülwassermenge	4,5 l		
Befestigungsabstand	180 mm		
Befestigung inklusive	Durafix		
	Artikel Nr.	SGVSB-Nr.	CHF
Weiss Hochglanz	2525090000	342 107	596

Passende Artikel

Befestigung			
Breite x Tiefe	345 x 120 mm		
Durchmesser	Ø 12 mm		
Gewicht	0,7 kg		
Geeignet für	Wand Bidet / Wand WC		
	Artikel Nr.	SGVSB-Nr.	CHF
Farbe Abdeckkappen: Weiss	0065000000	227 035	30

Schallschutz-Set			
Gewicht	0,2 kg		
Geeignet für	Wand WC		
	Artikel Nr.	SGVSB-Nr.	CHF
	0050900000	886 344	20

WC-Sitz				
Gewicht	2,7 kg			
Palettenbesatz	108 Stk.			
Überlappend	✓			
Farbe WC-Sitz	Weiss Hochglanz			
	Artikel Nr.	SGVSB-Nr.	CHF	
Material Scharnier: Edelstahl		0022010000	351 788	194
		0022090000	351 789	296

Waschtische

Produkttyp	Freistehender Waschtisch			Freistehender Waschtisch			Waschtisch		
Breite x Tiefe	Ø 500 mm			Ø 500 mm			1055 x 490 mm		
Gewicht	42,2 kg			42,2 kg			27,2 kg		
Palettenbesatz	2 Stk.			2 Stk.			8 Stk.		
Montageart	Bodenstehend			Bodenstehend			Wandhängend		
Materialart	Sanitärkeramik			Sanitärkeramik			Sanitärkeramik		
Überlauf	-			-			✓		
Hahnlochbank	-			-			✓		
Rückwand glasiert	-			-			✓		
Von unten glasiert	-			-			✓		
Geschliffen	✓			✓			-		
Position Becken	Mitte			Mitte			Mitte		
Position Ablauf	Unten / Boden			Hinten / Wand			Mitte		
Geeignet für Möbel	-			-			✓		
Inkl. Schaftventil	✓			✓			-		
Inkl. Push-Open Ventil	-			-			✓		
Inkl. Keramische Ventilabdeckhaube	✓			✓			✓		
Farbe	Weiss Hochglanz			Weiss Hochglanz			Weiss Hochglanz		
	Artikel Nr.	SGVSB-Nr.	CHF	Artikel Nr.	SGVSB-Nr.	CHF	Artikel Nr.	SGVSB-Nr.	CHF
☒	2703500070	212 799	3'611	2702500070	212 798	3'611	2363100060 ¹	212 795	912
●							2363100000 ^{1,2}	212 795	912

Passende Artikel

Designsiphon							Modell Nr.	CHF
							005036	Ab 212



¹ Raumsphärsiphon wird empfohlen in Verbindung mit Waschtischunterbau

² Zur Befestigung von Waschtischen ab der Grösse 1000 mm werden zwei Befestigungen mit der Artikelnr. #695100000 benötigt

White Tulip

Design by Philippe Starck

Badkeramik



Waschtische									
									
Produkttyp	Waschtisch			Waschtisch			Handwaschbecken		
Breite x Tiefe	Ø 500 mm			750 x 490 mm			450 x 330 mm		
Gewicht	10,5 kg			21,5 kg			8,7 kg		
Palettenbesatz	12 Stk.			18 Stk.			36 Stk.		
Montageart	Aufsatz			Wandhängend			Wandhängend		
Materialart	Sanitärkeramik			Sanitärkeramik			Sanitärkeramik		
Überlauf	-			✓			-		
Hahnlochbank	-			✓			✓		
Rückwand glasiert	-			✓			✓		
Von unten glasiert	-			✓			✓		
Geschliffen	-			✓			-		
Position Becken	Mitte			Mitte			Mitte		
Position Ablauf	Mitte			Mitte			Mitte		
Geeignet für Möbel	✓			✓			✓		
Inkl. Schaftventil	✓			-			✓		
Inkl. Push-Open Ventil	-			✓			-		
Inkl. Keramische Ventilabdeckhaube	✓			✓			✓		
Farbe	Weiss Hochglanz			Weiss Hochglanz			Weiss Hochglanz		
	Artikel Nr.	SGVSB-Nr.	CHF	Artikel Nr.	SGVSB-Nr.	CHF	Artikel Nr.	SGVSB-Nr.	CHF
☒	2365500070	-	588	2363750060 ¹	212 796	696	0737450070 ¹	212 794	484
●				2363750000 ¹	212 796	696	0737450041 ¹	212 794	484

Passende Artikel						
Designsiphon						
	Modell Nr.	CHF	Modell Nr.	CHF	Modell Nr.	CHF
	005036	Ab 212	005036	Ab 212	005036	Ab 212

¹ Raumspar-siphon wird empfohlen in Verbindung mit Waschtischunterbau

Waschtische			
			
Produkttyp	Aufsatzbecken		
Breite x Tiefe	Ø 430 mm		
Gewicht	6,1 kg		
Palettenbesatz	21 Stk.		
Montageart	Aufsatz		
Materialart	DuraCeram®		
Überlauf	-		
Hahnlochbank	-		
Von unten glasiert	-		
Geschliffen	✓		
Position Becken	Mitte		
Position Ablauf	Mitte		
Geeignet für Möbel	✓		
Inkl. Schaftventil	✓		
Inkl. Keramische Ventilabdeckhaube	✓		
Farbe	Weiss Hochglanz		
	Artikel Nr.	SGVSB-Nr.	CHF
☒	2362430079	212 797	569





Passende Artikel		
Designsiphon		
	Modell Nr.	CHF
	005036	Ab 212

Bidets						
						
Produkttyp	Wand Bidet			Stand Bidet		
Breite x Tiefe	370 x 540 mm			370 x 580 mm		
Gewicht	22,8 kg			31,5 kg		
Palettenbesatz	16 Stk.			12 Stk.		
Back to wall Ausführung	-			✓		
Überlauf	✓			✓		
Hahnlochbank	✓			✓		
Inkl. Befestigungsmaterial	✓			✓		
Inkl. Excenterventil mit keramischer Ventilabdeckhaube	✓			✓		
Farbe	Weiss Hochglanz			Weiss Hochglanz		
	Artikel Nr.	SGVSB-Nr.	CHF	Artikel Nr.	SGVSB-Nr.	CHF
●	2293150000	-	804	2293100000	-	1'018
Passende Artikel						
Befestigung						
Breite x Tiefe	345 x 120 mm					
Durchmesser	Ø 12 mm					
Gewicht	0,7 kg					
Geeignet für	Wand Bidet / Wand WC					
	Artikel Nr.	SGVSB-Nr.	CHF			
Farbe Abdeckkappen: Weiss	0065000000	227 035	30			
Röhrensiphon						
Gewicht	0,3 kg			0,3 kg		
Anschlussmass	1 1/4"			1 1/4"		
Inkl. Verlängertes Ablaufrohr	✓			✓		
Geeignet für	Stand Bidet / Wand Bidet			Stand Bidet / Wand Bidet		
	Artikel Nr.	SGVSB-Nr.	CHF	Artikel Nr.	SGVSB-Nr.	CHF
Chrom	0050270000	855 161	52	0050270000	855 161	52



White Tulip

Design by Philippe Starck



Badkeramik

WCs				
				
Produkttyp	Wand WC HygieneFlush			
Breite x Tiefe	370 x 540 mm			
Gewicht	25,0 kg			
Palettenbesatz	16 Stk.			
Spülform	Tiefspüler			
Spültechnologie	HygieneFlush			
Spülrand	spülrandlos			
UWL-Klasse	1			
Befestigungsabstand	180 mm			
Befestigung inklusive	Durafix			
	Artikel Nr.	SGVSB-Nr.	CHF	
Weiss Hochglanz	257609AA00	-	804	
Passende Artikel				
Befestigung				
Breite x Tiefe	345 x 120 mm			
Durchmesser	Ø 12 mm			
Gewicht	0,3 kg			
Geeignet für	Wand Bidet / Wand WC			
	Artikel Nr.	SGVSB-Nr.	CHF	
Farbe Abdeckkappen: Weiss	0065000000	227 035	30	
Farbe Abdeckkappen: Chrom	0065001000	227 035	31	
Schallschutz-Set				
Gewicht	0,2 kg			
Geeignet für	Wand WC			
	Artikel Nr.	SGVSB-Nr.	CHF	
	0050900000	886 344	20	
				
WC-Sitz				
Gewicht	3,2 kg			
Palettenbesatz	90 Stk.			
Überlappend	✓			
Farbe WC-Sitz	Weiss Hochglanz			
	Artikel Nr.	SGVSB-Nr.	CHF	
Material Schar- nier: Edel- stahl	 	0027090000	351 799	259

WCs			
			
Produkttyp	Stand WC		
Breite x Tiefe	370 x 580 mm		
Gewicht	35,5 kg		
Palettenbesatz	12 Stk.		
Back to wall Ausführung	✓		
Spülform	Tiefspüler		
Spültechnologie	Rimless		
Spülrand	spülrandlos		
Abgang	waagrecht		
UWL-Klasse	1		
Inkl. Befestigungsmaterial	✓		
	Artikel Nr.	SGVSB-Nr.	CHF
Weiss Hochglanz	2001090000	343 071	841

Passende Artikel			
			
WC-Sitz			
Gewicht	3,2 kg		
Palettenbesatz	90 Stk.		
Überlappend	✓		
Farbe WC-Sitz	Weiss Hochglanz		
	Artikel Nr.	SGVSB-Nr.	CHF
Material			
Scharnier:	 	0027090000	351 799
Edelstahl			259
Ablaufbogen			
Gewicht	0,9 kg		
Durchmesser Ablauf	Ø 90 mm		
Farbe	Weiss		
	Artikel Nr.	SGVSB-Nr.	CHF
Abgang senkrecht	8990250000	857 290	75
Anschluss-Set			
Gewicht	1,3 kg		
Durchmesser Abgang	110 mm		
Längenverstellbar	✓		
Inkl. Excenter	✓		
	Artikel Nr.	SGVSB-Nr.	CHF
Abgang senkrecht / waagrecht	0014220000	857 283	95

Waschtische

									
Produkttyp	Aufsatzbecken			Aufsatzbecken			Aufsatzbecken		
Breite x Tiefe	420 x 420 mm			420 x 420 mm			550 x 390 mm		
Gewicht	9,8 kg			9,5 kg			12,1 kg		
Palettenbesatz	21 Stk.			21 Stk.			27 Stk.		
Montageart	Aufsatz			Aufsatz			Aufsatz		
Materialart	DuraCeram®			DuraCeram®			DuraCeram®		
Überlauf	-			-			-		
Hahnlochbank	✓			-			✓		
Von unten glasiert	-			-			-		
Geschliffen	✓			✓			✓		
Position Becken	Mitte			Mitte			Mitte		
Position Ablauf	Mitte			Mitte			Mitte		
Geeignet für Möbel	✓			✓			✓		
Inkl. Schaftventil	✓			✓			✓		
Inkl. Keramische Ventilabdeckhaube	✓			✓			✓		
Farbe	Weiss Hochglanz			Weiss Hochglanz			Weiss Hochglanz		
	Artikel Nr.	SGVSB-Nr.	CHF	Artikel Nr.	SGVSB-Nr.	CHF	Artikel Nr.	SGVSB-Nr.	CHF
☒				2373420079	213 121	575			
●	2374420071	213 123	649				2374550071	213 124	704
Farbe	Anthrazit Matt			Anthrazit Matt			Anthrazit Matt		
	Artikel Nr.	SGVSB-Nr.	CHF	Artikel Nr.	SGVSB-Nr.	CHF	Artikel Nr.	SGVSB-Nr.	CHF
☒				2373421379	213 121	764			
●	2374421371	213 123	851				2374551371	213 124	890
Farbe	Weiss Seidenmatt			Weiss Seidenmatt			Weiss Seidenmatt		
	Artikel Nr.	SGVSB-Nr.	CHF	Artikel Nr.	SGVSB-Nr.	CHF	Artikel Nr.	SGVSB-Nr.	CHF
☒				2373423279	213 121	764			
●	2374423271	213 123	851				2374553271	213 124	890
Farbe	Grau Seidenmatt			Grau Seidenmatt			Grau Seidenmatt		
	Artikel Nr.	SGVSB-Nr.	CHF	Artikel Nr.	SGVSB-Nr.	CHF	Artikel Nr.	SGVSB-Nr.	CHF
☒				2373426779	213 121	764			
●	2374426771	213 123	851				2374556771	213 124	890

Waschtische			
			
Produkttyp	Aufsatzbecken		
Breite x Tiefe	550 x 390 mm		
Gewicht	11,2 kg		
Palettenbesatz	27 Stk.		
Montageart	Aufsatz		
Materialart	DuraCeram®		
Überlauf	-		
Hahnlochbank	-		
Von unten glasiert	-		
Geschliffen	✓		
Position Becken	Mitte		
Position Ablauf	Mitte		
Geeignet für Möbel	✓		
Inkl. Schaftventil	✓		
Inkl. Keramische Ventilabdeckhaube	✓		
Farbe	Weiss Hochglanz		
	Artikel Nr.	SGVSB-Nr.	CHF
☒	2373550079	213 122	629
Farbe	Anthrazit Matt		
	Artikel Nr.	SGVSB-Nr.	CHF
☒	2373551379	213 122	834
Farbe	Weiss Seidenmatt		
	Artikel Nr.	SGVSB-Nr.	CHF
☒	2373553279	213 122	834
Farbe	Grau Seidenmatt		
	Artikel Nr.	SGVSB-Nr.	CHF
☒	2373556779	213 122	834

Zubehör

Zubehör									
Produkttyp	Befestigung			Befestigung			Befestigung		
Breite x Tiefe	10 x 40 mm			170 x 125 mm			80 x 10 mm		
Durchmesser	-			Ø 10 mm			-		
Gewicht	0,2 kg			0,1 kg			0,1 kg		
Einbauart	In Natursteinplatten			-			In Natursteinplatten		
Geeignet für	Einbauwaschtisch			Urinal			Einbauwaschtisch		
	Artikel Nr.	SGVSB-Nr.	CHF	Artikel Nr.	SGVSB-Nr.	CHF	Artikel Nr.	SGVSB-Nr.	CHF
	0050280000	231 031	27				0050371000	212 164	20
Farbe Abdeckkappen: Chrom				0050301000	-	20			

Zubehör									
Produkttyp	Befestigung			Befestigung			Befestigung		
Breite x Tiefe	345 x 120 mm			120 x 70 mm			150 x 60 mm		
Durchmesser	Ø 12 mm			Ø 6 mm			Ø 6 mm		
Gewicht	0,3 kg			0,1 kg			0,1 kg		
Geeignet für	Wand Bidet / Wand WC			Ablage			Stand WC / Stand Bidet / Halbsäule		
	Artikel Nr.	SGVSB-Nr.	CHF	Artikel Nr.	SGVSB-Nr.	CHF	Artikel Nr.	SGVSB-Nr.	CHF
Farbe Abdeckkappen: Weiss	0065000000	227 035	30						
Farbe Abdeckkappen: Chrom	0065001000	227 035	31	0067001000	-	27			
Farbe Abdeckkappen: Chrom / Weiss							0067011000	228 049	6

Zubehör									
Produkttyp	Befestigung			Befestigung			Befestigung		
Breite x Tiefe	140 x 80 mm			130 x 130 mm			200 x 100 mm		
Durchmesser	Ø 10 mm			Ø 8 mm			-		
Gewicht	0,2 kg			0,1 kg			0,1 kg		
Geeignet für	Ausgussbecken			Urinal			-		
	Artikel Nr.	SGVSB-Nr.	CHF	Artikel Nr.	SGVSB-Nr.	CHF	Artikel Nr.	SGVSB-Nr.	CHF
							0067041000	-	13
Farbe Abdeckkappen: Chrom	0067121000 ¹	413 014	31	0067131000	347 060	17			

¹ Klappstör oder Befestigung sind zwingend für die Montage erforderlich



Zubehör									
Produkttyp	Befestigung			Befestigung			Befestigung		
Breite x Tiefe	218 x 91 mm			160 x 100 mm			84 x 30 mm		
Durchmesser	Ø 10 mm			-			-		
Gewicht	0,1 kg			0,2 kg			0,1 kg		
Einbauart	-			Klebefestigung			-		
Geeignet für	Waschtisch			Accessoires			Halbsäule		
	Artikel Nr.	SGVSB-Nr.	CHF	Artikel Nr.	SGVSB-Nr.	CHF	Artikel Nr.	SGVSB-Nr.	CHF
	695100000	881 682	20	0050860000	-	10	0055030000	211 295	49

Zubehör									
Produkttyp	Befestigung			Befestigung			Befestigung		
Breite x Tiefe	150 x 100 mm			90 x 340 mm			77,5 x 50 mm		
Gewicht	0,1 kg			0,0 kg			0,4 kg		
Geeignet für	Eck-Handwaschbecken			Accessoires			Betonwand		
	Artikel Nr.	SGVSB-Nr.	CHF	Artikel Nr.	SGVSB-Nr.	CHF	Artikel Nr.	SGVSB-Nr.	CHF
	0050930000	-	6	0050940000	-	32	0050970000	-	88



Zubehör									
Produkttyp	Befestigung			Befestigung			Befestigung		
Breite x Tiefe	110 x 50 mm			105 x 15 mm			150 x 15 mm		
Gewicht	0,5 kg			0,5 kg			0,5 kg		
Geeignet für	Betonwand			-			-		
	Artikel Nr.	SGVSB-Nr.	CHF	Artikel Nr.	SGVSB-Nr.	CHF	Artikel Nr.	SGVSB-Nr.	CHF
	0050980000	-	110	0050950000	-	10	0050960000	-	11



Zubehör									
Produkttyp	Halbsäulenbefestigung			Halbsäulenbefestigung					
Gewicht	0,1 kg			0,1 kg					
Geeignet für	Halbsäule			Halbsäule					
	Artikel Nr.	SGVSB-Nr.	CHF	Artikel Nr.	SGVSB-Nr.	CHF			
	0055040000	221 077	49	0055050000	221 062	49			



Zubehör

Zubehör									
									
Produkttyp	Schaftventil			Schaftventil			Schaftventil		
Durchmesser	Ø 72 mm			Ø 72 mm			Ø 72 mm		
Gewicht	0,3 kg			0,4 kg			0,2 kg		
Material Ventilabdeckhaube	Messing			Messing			Keramik		
Geeignet für	Waschtisch ohne Überlauf			Waschtisch ohne Überlauf			Waschtisch ohne Überlauf		
	Artikel Nr.	SGVSB-Nr.	CHF	Artikel Nr.	SGVSB-Nr.	CHF	Artikel Nr.	SGVSB-Nr.	CHF
	0050243200	-	99						
Weiss							0050750000	-	142
Anthrazit Matt							0050751300	-	171
Weiss Seidenmatt							0050753200	-	171
Chrom	0050241000	853 243	99	0050381000	853 241	99			
Schwarz Matt	0050244600	-	146	0050384600	-	146	0050751500	-	171
Grau Seidenmatt							0050756700	-	171
Bronze Gebürstet	0050240400	-	157	0050380400	-	157			
Gold Poliert	0050243400	-	157	0050383400	-	157			
Edelstahl Gebürstet	0050247000	-	157	0050387000	-	157			

Zubehör									
									
Produkttyp	Schaftventil								
Durchmesser	Ø 65 mm								
Gewicht	0,3 kg								
Material Ventilabdeckhaube	Keramik								
Geeignet für	Waschtisch ohne Überlauf								
	Artikel Nr.	SGVSB-Nr.	CHF						
Weiss	0050780000	-	142						
Anthrazit Matt	0050781300	-	176						
Weiss Seidenmatt	0050783200	-	171						
Clay terra Matt	005078CB00	-	171						

Zubehör									
									
Produkttyp	Push-open Ventil			Push-open Ventil					
Durchmesser	Ø 63,5 mm			-					
Gewicht	0,4 kg			0,2 kg					
Material Ventilabdeckhaube	Messing			Keramik					
Geeignet für	Waschtisch mit Überlauf			Waschtisch mit Überlauf					
	Artikel Nr.	SGVSB-Nr.	CHF	Artikel Nr.	SGVSB-Nr.	CHF			
Weiss				0050790000	-	125			
Anthrazit Matt				0050791300	-	157			
Weiss Seidenmatt				0050793200	-	157			
Chrom	0050521000	853 242	90						
Clay terra Matt				005079CB00	-	157			
Schwarz				0050790800	-	157			
Schwarz Matt	0050524600	-	146	0050791500	-	157			
Bronze Gebürstet	0050520400	-	143						
Gold Poliert	0050523400	-	143						
Edelstahl Gebürstet	0050527000	-	143						

Zubehör									
									
Produkttyp	Ventilabdeckhaube			Ventilabdeckhaube			Blindstopfen		
Durchmesser	Ø 75 mm			Ø 97 mm			Ø 35 mm		
	Artikel Nr.	SGVSB-Nr.	CHF	Artikel Nr.	SGVSB-Nr.	CHF	Artikel Nr.	SGVSB-Nr.	CHF
Chrom	0050431000	853 244	75	0050401000	211 190	37	1001070000	211 02	6



Zubehör									
									
Produkttyp	Kniehebelventil			Kniehebelventil					
Gewicht	0,4 kg			0,5 kg					
Position Bedienung	waagrecht			senkrecht					
	Artikel Nr.	SGVSB-Nr.	CHF	Artikel Nr.	SGVSB-Nr.	CHF			
Chrom	0050311000	853 053	107	0050511000	853 054	99			

Zubehör									
									
Produkttyp	Ablaufgarnitur								
Gewicht	0,4 kg								
	Artikel Nr.	SGVSB-Nr.	CHF						
Clay Terra Matt	005080CB00	-	78						
Schwarz	0050800800	-	78						
Schwarz Matt	0050801500	-	78						
Weiss	0050800000	-	35						
Weiss Matt	0050803200	-	78						



Zubehör									
									
Produkttyp	Raumsparsiphon								
Gewicht	0,4 kg								
Anschlussmass	1 1/4"								
	Artikel Nr.	SGVSB-Nr.	CHF						
Weiss Matt	0050760000	855 110	67						

Zubehör

Zubehör				
				
Produkttyp	Designsiphon			
Gewicht	1,5 kg			
	Artikel Nr.	SGVSB-Nr.	CHF	
Chrom Poliert	0050361000	855 040	212	
Schwarz Matt	0050364600	-	232	
Bronze Gebürstet	0050360400	-	347	
Gold Poliert	0050363400	-	347	
Edelstahl Gebürstet	0050367000	-	347	

Zubehör							
							
Produkttyp	Röhrensiphon			Röhrensiphon			
Gewicht	0,3 kg			0,3 kg			
Anschlussmass	1 1/4"			1 1/4"			
Inkl. Verlängertes Ablaufrohr	✓			✓			
Geeignet für	Waschtisch			Stand Bidet / Wand Bidet			
	Artikel Nr.	SGVSB-Nr.	CHF	Artikel Nr.	SGVSB-Nr.	CHF	
Chrom	0050260000	855 041	51	0050270000	855 161	52	



Zubehör				
				
Produkttyp	Unterputzsiphon			
Gewicht	0,4 kg			
Inkl. Anschlusskomponente	✓			
Geeignet für	Waschtisch			
	Artikel Nr.	SGVSB-Nr.	CHF	
	0050441000	855 271	116	

Zubehör										
										
Produkttyp	Absaugesiphon			Absaugesiphon			Absaugesiphon			
Breite x Tiefe	377 x 123 mm			180 x 120 mm			230 x 110 mm			
Durchmesser	Ø 50 mm			Ø 50 mm			Ø 50 mm			
Gewicht	0,1 kg			0,4 kg			0,2 kg			
Min. Absaugemenge	1 l			1 l			0,5 l			
Max. Absaugemenge	4 l			4 l			4 l			
Verdeckter Abgang	✓			✓			✓			
Abgang	senkrecht			waagerecht			waagerecht			
passend zu	Urinal			Urinal			Urinal			
	Artikel Nr.	SGVSB-Nr.	CHF	Artikel Nr.	SGVSB-Nr.	CHF	Artikel Nr.	SGVSB-Nr.	CHF	
	0051110000	855 231	75	0051120000	855 232	75	0051130000	855 233	69	

Zubehör			
			
Produkttyp	Zulauf-Set		
Gewicht	0,1 kg		
Anschlussmass	1/2"		
Position Wasseranschluss	Hinten		
Geeignet für	Urinal		
	Artikel Nr.	SGVSB-Nr.	CHF
	6958000000	857 055	32



Zubehör			
			
Produkttyp	Anschluss-Set		
Gewicht	1,3 kg		
Abgang	senkrecht / waagrecht		
Durchmesser Abgang	110 mm		
Längenverstellbar	✓		
Inkl. Excenter	✓		
	Artikel Nr.	SGVSB-Nr.	CHF
	0014220000	857 283	95

Zubehör			
			
Produkttyp	Schallschutz-Set		
Gewicht	0,2 kg		
Geeignet für	Wand WC		
	Artikel Nr.	SGVSB-Nr.	CHF
	0050900000	886 344	20

Zubehör									
									
Produkttyp	Ablaufbogen			Ablaufbogen			Ablaufbogen		
Gewicht	0,4 kg			0,1 kg			0,9 kg		
Abgang	senkrecht			-			senkrecht		
Durchmesser Ablauf	110 mm			32 mm			90 mm		
Durchmesser Zulauf	130 mm			32 mm			75 mm		
inkl. Doppelmuffe	-			✓			-		
Inkl. Rosette	✓			-			-		
passend zu	-			Handwaschbecken			Stand WC/Stand WC für Kombination/Stand WC für Kombination mit Unterdusche/Stand WC für Dusch-WC Sitz/Stand WC Kombination für Dusch-WC Sitz		
	Artikel Nr.	SGVSB-Nr.	CHF	Artikel Nr.	SGVSB-Nr.	CHF	Artikel Nr.	SGVSB-Nr.	CHF
	0014280000	857 284	85				8990250000	857 290	75
Weiss									
Chrom				0050251000	853 245	20			

Zubehör

Zubehör				
				
Produkttyp	Ablaufstutzen			
Gewicht	0,4 kg			
Abgang	waagrecht			
Durchmesser Ablauf	110 mm			
Durchmesser Zulauf	130 mm			
Inkl. Rosette	✓			
	Artikel Nr.	SGVSB-Nr.	CHF	
	0014290000	857 285	85	

Zubehör									
									
Produkttyp	Nachrüstgarnitur			Nachrüstgarnitur			Nachrüstgarnitur		
Gewicht	0,3 kg			0,2 kg			0,2 kg		
Position Wasseranschluss	Mitte			Mitte			-		
	Artikel Nr.	SGVSB-Nr.	CHF	Artikel Nr.	SGVSB-Nr.	CHF	Artikel Nr.	SGVSB-Nr.	CHF
Chrom	0075041000 ¹	361 290	38	0075081000 ²	361 318	35	0076290000 ³	-	36

¹ Nur notwendig für Umrüstung von rechts, links oder unten links nach hinten Mitte

² Nur notwendig für Umrüstung von seitlich auf hinten Mitte

³ Nur notwendig für Umrüstung von unten links nach hinten Mitte

Zubehör				
Produkttyp	Nachrüstgarnitur			
Gewicht	0,2 kg			
	Artikel Nr.	SGVSB-Nr.	CHF	
	0076281000 ¹	-	36	

¹ Nur notwendig für Umrüstung von seitlich auf hinten Mitte

Zubehör				
				
Produkttyp	Drücker			
	Artikel Nr.	SGVSB-Nr.	CHF	
Bronze Gebürstet	0076090400	-	255	
Chrom	0076091000	-	255	
Gold Poliert	0076093400	-	255	
Schwarz Matt	0076094600	-	255	
Edelstahl Gebürstet	0076097000	-	255	

SensoWash®	
SensoWash® Dusch-WC-Sitze	
SensoWash® Classic	311
SensoWash® passende WCs	
DuraStyle	312
ME by Starck	315
Starck 3	316
SensoWash® Compact Dusch-WC	
SensoWash® D-Neo	317
SensoWash® Starck f	318
Zubehör	320

Wichtige Hinweise

SensoWash®

1. Nicht mehr im Programm

Serien	Bemerkungen
Me by Starck	# 2579592000, 2169590000, 2169592000
Darling New	# 2544590000, 2544592000

2. Keramikveredelung – für das Extra an Hygiene im Bad

Duravit bietet verschiedene Möglichkeiten zur Optimierung der Badhygiene, die das Wohlbefinden steigern, die Reinigung erleichtern und gleichzeitig krankmachende Bakterien weitgehend eliminieren.

Die patentierten Glasuren sind in die Keramik eingebrannt und entfalten ihren antibakteriellen Effekt während des gesamten Lebenszyklus des Produkts. Alle Produkte mit einer der drei Hygieneglasuren sind entsprechend gekennzeichnet.

2.1. HygieneGlaze®

Die antibakterielle Keramikglasur HygieneGlaze® wird im Innenraum von WC und Urinal eingebrannt. Bereits nach sechs Stunden sind 90 %, nach 24 Stunden 99,9 % der Bakterien (z.B. Kolibakterien) eliminiert.

3. Badplan 3-D

3D-Zeichnungen stehen im Internet unter www.duravit.ch und <http://pro.duravit.ch> zum Download bereit (DXF, DWG, IGS, STP, Revit).

4. Besonderheiten

Keramik

Bitte achten Sie bei der Auftragserteilung auf die korrekte Dateneingabe.

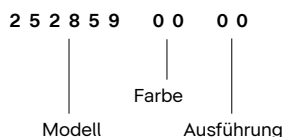

5. Bemessung/Gewichte

Die genannten Massangaben in mm beziehen sich bei jedem Artikel auf Breite x Tiefe. Gewichtsangaben netto (ohne Verpackung).

6. Toleranzen

Die genannten Massangaben in mm sind einschliesslich Standardtoleranzen angegeben. Technische Änderungen sowie Änderungen an Masseinheiten vorbehalten.

7. Unified Water Label (UWL)

Das Unified Water Label ist ein europäisches Klassifizierungsschema von insgesamt 13 Sanitär-Produktgruppen.

Die auf Basis vom Unified Water Label ermittelten durchschnittlichen Spülmengen für die Duravit Produkte finden Sie in der Abbildung unten. Die jeweilige Klassifizierung ist direkt bei den Produkten hinterlegt. Weitere Informationen finden Sie online.

WCs und Spülkästen

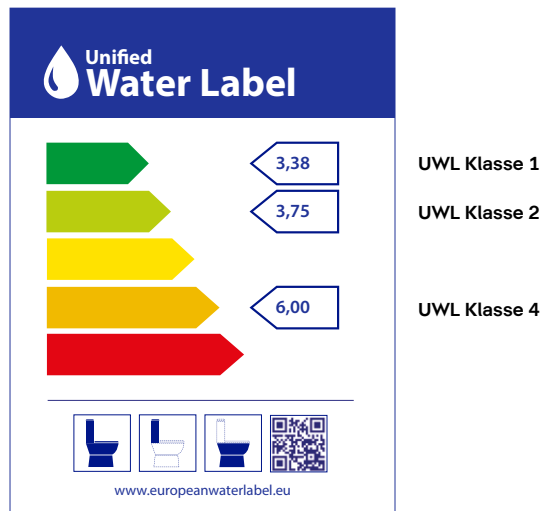

8. Vorinstallationsblätter

Vorinstallationsblätter beachten. Diese stehen im Internet unter www.duravit.ch oder <http://pro.duravit.ch> zum Download bereit.

9. Produktdatenblätter

Produktdatenblätter zu unseren Produkten stehen im Internet unter www.duravit.ch oder <http://pro.duravit.ch> zum Download bereit.

10. Anwendungsbereich

Die Produkte SensoWash® sind ausschliesslich für den Einsatz im Privatbereich bestimmt. Dies schliesst die Verwendung in Hotelzimmern, Wohnheimen o.ä. ein.

11. Zubehör

Bitte beachten Sie die Hinweise für Zubehör auf der Seite Produktinformation für Zubehör.

SensoWash®
Technische Produktinformation
1. Allgemein

Alle SensoWash® Dusch-WCs sind standardmässig mit Durchlauferhitzer und Absenkautomatik ausgestattet. Eine Absicherung nach EN1717 ist in den europäischen Varianten integriert.

2. Wasseranschluss

SensoWash® ausschliesslich mit Trinkwasser (PWC) aus der Kaltwasserleitung versorgen. Kein Abwasser, Grauwasser, Brauchwasser, Meerwasser oder anderes, nicht oder nur mässig aufbereitetes Wasser anschliessen.

Benötigter Eingangswasserdruck 0,07-0,75 MPa (0,7 - 7,5 bar)

Bei Wasserhärte $\geq 2,4$ mmol/l ($\geq 14^\circ$ dH bzw. 24° fH) Wasserenthärtungsanlage installieren.

3. Leistungsaufnahme

Informationen zur Leistungsaufnahme der einzelnen SensoWash® Modelle entnehmen Sie den Produktdatenblättern.

4. Stromversorgung

Separate Absicherung und Fehlerstrom-Schutzeinrichtung (RCD) vorschalten. Weitere Informationen zu den elektrischen Voraussetzungen entnehmen Sie den Produkt- sowie den Vorinstallationsdatenblättern.

5. Schutzart

Alle SensoWash® Produkte verfügen über die Schutzart IP X4 - Schutz gegen allseitiges Spritzwasser.



6. Temperaturbereiche

Betriebstemperatur:	4 – 40 °C
Duschwasser-Temperatur:	33 – 41 °C
Sitz-Temperatur:	30 – 40 °C
Warmluftföhn-Temperatur:	35 – 55 °C

Produktinformation

SensoWash®

SensoWash® Serien

	 SensoWash® Classic	 SensoWash® D-Neo	 SensoWash® Starck f
D-Neo	-	●	-
DuraStyle	●	-	-
ME by Starck	●	-	●
Starck 3	●	-	-

Icon Beschreibung



Gesässdusche

Angenehme und sichere Reinigung des Gesässes.



Ladydusche

Schonende Reinigung des weiblichen Intimbereichs.



Komfortdusche

Vor- und zurückfahrende Bewegung des Duschstabes während des Duschvorgangs.



Warmluftföhn

Angenehme Trocknung durch warme Luft nach dem Duschvorgang.

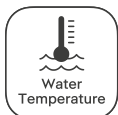

Temperatur

Individuell regulierbare Temperatur des Duschwasser, Sitzheizung und Warmluftföhns.



Positionierung des Duschstabes

Einstellbare Position des Duschstabes zur individuellen Anpassung.



Duschstrahlintensität

Regulierbare Duschstrahlintensität zur individuellen Anpassung.



Benutzerprofile

Speicherung persönlicher Präferenzen in unterschiedliche Benutzerprofile.



Elektromotorische Betätigung des Deckel

Komfortables Öffnen des Deckel auf Knopfdruck.

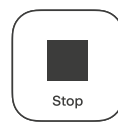

Stopp

Beendet aktive Funktionen.



Geruchsabsaugung



Grosse Spülung



Kleine Spülung



App

Per App individuell konfigurieren und steuern.



HygieneUV

Desinfizierung des Keramik Innenbereiches mittels UV-C Licht.



High Speed Föhn

Deutlich verkürzte Trocknungszeit durch 2-stufigen High Speed Föhn.

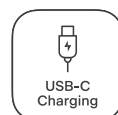

USB-C charging

Wiederaufladbare Fernbedienung für mehr Nachhaltigkeit.

SensoWash®
Einstellungen

Sitzheizung

Integrierte Sitzheizung für angenehme Wärme in 3 individuell einstellbaren Stufen.

Energiesparmodus

Individueller Zeiteinstellung der Sitzheizungsfunktion.

Automatisches Deckel Öffnen/Schliessen

Berührungslose Deckelöffnung/-schliessung bei Näherung/Verlassen.

Nachtlicht

Beleuchtetes Innenbecken zur Orientierung bei Nacht.

EN1717
Zusätzliche Funktionen

Absenkautomatik

Sanftes Schliessen von Sitz und Deckel.

Fernbedienung

Inklusive intuitiv bedienbarer Fernbedienung.

Entkalkungsfunktion

Zur Regelmässigen Pflege des Produktes.

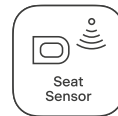
Sitzsensor

Benutzererkennung durch einen im Sitz integrierten Sensor.

Selbstreinigung

Duschstab und -kopf reinigen sich vor und nach jeder Anwendung selbsttätig.

Produktinformation

SensoWash®



















	SensoWash® Classic	SensoWash® D-Neo	SensoWash® Starck f Lite	SensoWash® Starck f Plus	SensoWash® Starck f Pro
Duschkfunktionen					
Gesässdusche	●	●	●	●	●
Ladydusche	●	●	●	●	●
Komfortdusche	●	●	●	●	●
Einstellbare Duschstabposition	●	●	●	●	●
Einstellbare Duschstrahlintensität	●	●	●	●	●
Sitz					
Sitzheizung	●	●	●	●	●
Energiesparmodus	●	●	●	●	●
Automatisches Öffnen und Schliessen Deckel	●	-	-	●	●
Elektromotorische Betätigung Deckel	●	-	-	●	●
Sitzsensor	●	●	●	●	●
Komfort					
Warmluftföhn	●	-	●	●	-
High Speed Warmluftföhn	-	-	-	-	●
Regulierbare Wasser- / Föhn- / Sitztemperatur	● / ● / ●	● / - / ●	● / ● / ●	● / ● / ●	● / ● / ●
Geruchsabsaugung via Fernbedienung oder App	-	-	● ¹⁾	● ¹⁾	● ¹⁾
Grosse- und kleine Spülung via Fernbedienung oder App	● ¹⁾	-	●	●	●
Programmierbare Benutzerprofile	●	-	●	●	●
Nachtlicht-Funktion	●	●	●	●	●
Fernbedienung	●	●	●	●	-
Fernbedienung mit USB Ladefunktion	-	-	-	-	●
SensoWash App	●	-	●	●	●
Hygiene					
HygieneUV	-	-	-	-	●
Rimless®	je nach Keramik	●	●	●	●
HygieneFlush	je nach Keramik	-	-	-	-
Entkalkungsfunktion	●	●	●	●	●
Selbsttätige Vor- und Nachreinigung von Stab und Düsen	●	●	●	●	●



¹⁾ Nur in Verbindung mit DuraSystem® Installationselement und A2 Betätigungsplatte

SensoWash®

			SensoWash® Classic		
					
Serie	Keramik	Keramikart	# 613000	# 613200	
DuraStyle	# 253759	Wand-WC	-	●	
DuraStyle	# 254259	Wand-WC Rimless®	-	●	
DuraStyle	# 215659	Stand-WC Kombination	-	●	
ME by Starck	# 252859	Wand-WC	●	-	
ME by Starck	# 252959	Wand-WC Rimless®	●	-	
Starck 3	# 222659	Wand-WC	●	-	
Starck 3	# 252259	Wand-WC	●	-	

Übersicht Zubehör

SensoWash®						
WC-Elemente	DuraSystem® Standard Basic ¹⁾	DuraSystem® Standard ¹⁾			DuraSystem® Standard Plus ¹⁾	DuraSystem® Premium/Premium Plus ¹⁾
	 #WD1017/ #WD1019/ #WD1020	 #WD1011	 #WD1016/ #WD1018	 #WD1040	 #WD1012	 #WD1013/ #WD1014
Betätigungsplatten		A1 (mechanisch)		Beta (mechanical)	A1 (mechanisch)	A2 (elektronisch)
	 #WD5001/ #WD5002 ²⁾	 #WD5001/ #WD5002	 #WD5001/ #WD5002 ²⁾	 #WD5009/ #WD5010	 #WD5001/ #WD5002	 #WD5003
Schnittstelle Starck f – elektronische Betätigungsplatte						 (integriert via BLE)
SensoWash® Classic						
SensoWash® D-Neo						
SensoWash® Starck f						#100729
Wasseranschluss	Festanschluss	über das Leerrohr in den Spülkasten	über das Leerrohr in den Spülkasten		über das Leerrohr in den Spülkasten	über das Leerrohr in den Spülkasten
						
SensoWash® Classic	#005072	#100691	#100730		#100691	#100691
SensoWash® D-Neo	#005072	#100731	#100731		#100731	#100731
SensoWash® Starck f	#005072	#100731	#100731		#100731	#100731
Elektroanschluss	Duravit empfiehlt, für den Dusch-WC-Aufsatz eine separate Stromzuleitung zu verlegen.					





WC-Elemente	Andere Hersteller ohne Leerrohr	Andere Hersteller mit Leerrohr	
Betätigungsplatten			
	-	-	
Wasseranschluss	Festanschluss	Leerrohr-Situation und notwendiges Anschlusset ggf. mit dem Hersteller des WC-Elementes abklären.	
			
SensoWash® Classic	#005072	#100691/#100730	
SensoWash® D-Neo	#005072	#100731	
SensoWash Starck f	#005072	#100731	
Elektroanschluss	Duravit empfiehlt, für den Dusch-WC-Aufsatz eine separate Stromzuleitung zu verlegen.		



¹⁾ Beachten Sie vor dem Einbau die technische Dokumentation zu DuraSystem® /²⁾ Die Glasoberfläche ist nicht mit den kleineren WC-Elementen mit 99 cm bzw. 84 cm kombinierbar.

Dusch-WC Sitze						
Produkttyp	Dusch-WC Sitz			Dusch-WC Sitz		
Passend zu Serie	ME by Starck / Starck 2 / Starck 3 / Darling New / Bento Starck Box			DuraStyle		
Variante	SensoWash Classic			SensoWash Classic		
Breite x Tiefe	365 x 520 mm			375 x 520 mm		
Gewicht	5,0 kg			5,0 kg		
Palettenbesatz	32 Stk.			32 Stk.		
Sitzheizung	✓			✓		
SensoWash Ländervariante	Europa			Europa		
Spannung	220 - 240 V, 50 Hz			220 - 240 V, 50 Hz		
	Artikel Nr.	SGVSB-Nr.	CHF	Artikel Nr.	SGVSB-Nr.	CHF
Thermoplast	613000012004300	-	1'758	613200012004300	-	1'758

Notwendige Artikel			
Wand WC für Dusch-WC Sitz			
Serie			DuraStyle
Spülform			Tiefspüler
		Modell Nr.	CHF
spülrandlos		254259	646
geschlossen		253759	461
Stand WC Kombination für Dusch-WC Sitz			
Serie			DuraStyle
		Modell Nr.	CHF
		215659	536

Passende Artikel			
Wand WC für Dusch-WC Sitz			
Serie			ME by Starck
Spülform			Tiefspüler
	Modell Nr.		CHF
spülrandlos	252959		677
geschlossen	252859		604
Wand WC für Dusch-WC Sitz			
Serie			Starck 3
Spülform			Tiefspüler
	Modell Nr.		CHF
spülrandlos	252259		766
geschlossen	222659		697

WCs						
						
Produkttyp	Wand WC für Dusch-WC Sitz			Wand WC für Dusch-WC Sitz		
Breite x Tiefe	376 x 620 mm			376 x 620 mm		
Gewicht	28,3 kg			30,8 kg		
Palettenbesatz	12 Stk.			12 Stk.		
Spülform	Tiefspüler			Tiefspüler		
Spültechnologie	Rimless			-		
Spülrand	spülrandlos			geschlossen		
Grosse Spülwassermenge	4,5 l			4,5 l		
UWL-Klasse	1			1		
Befestigungsabstand	180 mm			180 mm		
Befestigung inklusive	Durafix			Durafix		
	Artikel Nr.	SGVSB-Nr.	CHF	Artikel Nr.	SGVSB-Nr.	CHF
Weiss Hochglanz	2542590000	342 133	646	2537590000	342 131	461
Passende Artikel						
						
Dusch-WC Sitz	Dusch-WC Sitz			Dusch-WC Sitz		
Produkttyp	Dusch-WC Sitz			Dusch-WC Sitz		
Variante	SensoWash Classic			SensoWash Classic		
Breite x Tiefe	375 x 520 mm			375 x 520 mm		
Gewicht	5,0 kg			5,0 kg		
Palettenbesatz	32 Stk.			32 Stk.		
SensoWash Ländervariante	Europa			Europa		
Spannung	220 - 240 V, 50 Hz			220 - 240 V, 50 Hz		
Materialart Sitz	Thermoplast			Thermoplast		
	Artikel Nr.	SGVSB-Nr.	CHF	Artikel Nr.	SGVSB-Nr.	CHF
Sitzheizung	613200012004300	-	1'758	613200012004300	-	1'758
Anschluss-Set	220 mm			220 mm		
Breite / Länge	0,6 kg			0,6 kg		
Gewicht	Artikel Nr.	SGVSB-Nr.	CHF	Artikel Nr.	SGVSB-Nr.	CHF
Für Vorwandelement 112 mm - 115 mm	1006910000	857 288	99	1006910000	857 288	99
Für Vorwandelement 82 mm - 100 mm	1007300000	-	67	1007300000	-	67
Schallschutz-Set	Artikel Nr.	SGVSB-Nr.	CHF	Artikel Nr.	SGVSB-Nr.	CHF
	0050900000	886 344	20	0050900000	886 344	20
Vorinstallations-Set	Artikel Nr.	SGVSB-Nr.	CHF	Artikel Nr.	SGVSB-Nr.	CHF
	0050720000	871 801	60	0050720000	871 801	60
Befestigung	345 x 120 mm			345 x 120 mm		
Breite x Tiefe	Ø 12 mm			Ø 12 mm		
Durchmesser	0,7 kg			0,7 kg		
Gewicht	Artikel Nr.	SGVSB-Nr.	CHF	Artikel Nr.	SGVSB-Nr.	CHF
Farbe Abdeckkappen: Weiss	0065000000	227 035	30	0065000000	227 035	30





WCs				
				
Produkttyp	Stand WC Kombination für Dusch-WC Sitz			
Breite x Tiefe	390 x 705 mm			
Gewicht	41,3 kg			
Palettenbesatz	9 Stk.			
Abgangsmass für Vario-Ablaufbogen senkrecht	170 mm - 220 mm			
Abgangsmass für Vario-Anschluss Set senkrecht/waagerecht	70 mm - 190 mm			
Spülform	Tiefspüler			
Spülrand	geschlossen			
Grosse Spülwassermenge	4,5 l			
UWL-Klasse	1			
Inkl. Befestigungsmaterial	✓			
	Artikel Nr.	SGVSB-Nr.	CHF	
Weiss Hochglanz	2156590000	343 062	536	
Passende Artikel				
				
Dusch-WC Sitz				
Produkttyp	Dusch-WC Sitz			
Variante	SensoWash Classic			
Breite x Tiefe	375 x 520 mm			
Gewicht	5,0 kg			
Palettenbesatz	32 Stk.			
SensoWash Ländervariante	Europa			
Spannung	220 - 240 V, 50 Hz			
Materialart Sitz	Thermoplast			
	Artikel Nr.	SGVSB-Nr.	CHF	
Sitzheizung	613200012004300	-	1'758	
				
Spülkasten				
Gewicht	13,6 kg			
Palettenbesatz	27 Stk.			
Spülart	Dual Flush			
Oberfläche Spülbedien- ung	Chrom			
Gewindegrösse Füllventil	3/8"			
Inkl. Innengarnitur	✓			
Position Wasseranschluss	Rechts / Links			
	Artikel Nr.	SGVSB-Nr.	CHF	
6/3 l	UWL-Klasse: 2	0935000005	361 331	343
4,5/3 l	UWL-Klasse: 1	0935000085	361 332	343
Position Wasseranschluss	Unten links			
	Artikel Nr.	SGVSB-Nr.	CHF	
6/3 l	UWL-Klasse: 2	0935100005	361 333	343
4,5/3 l	UWL-Klasse: 1	0935100085	361 334	343

DuraStyle

Design by Matteo Thun & Antonio Rodriguez

▼			
Nachrüstgarnitur			
	Artikel Nr.	SGVSB-Nr.	CHF
	0075081000 ¹	361 318	35
Anschluss-Set			
Breite / Länge	397 mm		
Gewicht	1,3 kg		
Durchmesser Abgang	Ø 110 mm		
Abgang	Abgang senkrecht / waagrecht		
Längenverstellbar	✓		
Inkl. Excenter	✓		
	Artikel Nr.	SGVSB-Nr.	CHF
	0014220000	857 283	95
Ablaufbogen			
	Artikel Nr.	SGVSB-Nr.	CHF
Weiss	8990250000	857 290	75

¹ Nur notwendig für Umrüstung von seitlich auf hinten Mitte

WCs						
						
Produkttyp	Wand WC für Dusch-WC Sitz			Wand WC für Dusch-WC Sitz		
Breite x Tiefe	370 x 570 mm			373 x 570 mm		
Gewicht	26,0 kg			26,0 kg		
Palettenbesatz	16 Stk.			16 Stk.		
Spülform	Tiefspüler			Tiefspüler		
Spültechnologie	Rimless			-		
Spülrand	spülrandlos			geschlossen		
Grosse Spülwassermenge	4,5 l			4,5 l		
UWL-Klasse	1			1		
Befestigungsabstand	180 mm			180 mm		
Befestigung inklusive	Durafix			Durafix		
	Artikel Nr.	SGVSB-Nr.	CHF	Artikel Nr.	SGVSB-Nr.	CHF
Weiss Hochglanz	2529590000	342 088	677	2528590000	342 087	604
Passende Artikel						
						
Dusch-WC Sitz						
Produkttyp	Dusch-WC Sitz			Dusch-WC Sitz		
Variante	SensoWash Classic			SensoWash Classic		
Breite x Tiefe	365 x 520 mm			365 x 520 mm		
Gewicht	5,0 kg			5,0 kg		
Palettenbesatz	32 Stk.			32 Stk.		
SensoWash Ländervariante	Europa			Europa		
Spannung	220 - 240 V, 50 Hz			220 - 240 V, 50 Hz		
Materialart Sitz	Thermoplast			Thermoplast		
	Artikel Nr.	SGVSB-Nr.	CHF	Artikel Nr.	SGVSB-Nr.	CHF
Sitzheizung	613000012004300	-	1'758	613000012004300	-	1'758
Anschluss-Set						
Breite / Länge	220 mm			260 mm		
Gewicht	0,6 kg			0,4 kg		
	Artikel Nr.	SGVSB-Nr.	CHF	Artikel Nr.	SGVSB-Nr.	CHF
Für Vorwandelement 112 mm - 115 mm	1006910000	857 288	99	1006910000	857 288	99
Für Vorwandelement 82 mm - 100 mm	1007300000	-	67	1007300000	-	67
Vorinstallations-Set						
	Artikel Nr.	SGVSB-Nr.	CHF	Artikel Nr.	SGVSB-Nr.	CHF
	0050720000	871 801	60	0050720000	871 801	60
Befestigung						
Breite x Tiefe	345 x 120 mm			345 x 120 mm		
Durchmesser	Ø 12 mm			Ø 12 mm		
Gewicht	0,7 kg			0,7 kg		
	Artikel Nr.	SGVSB-Nr.	CHF	Artikel Nr.	SGVSB-Nr.	CHF
Farbe Abdeckkappen: Weiss	0065000000	227 035	30	0065000000	227 035	30

Starck 3



Design by Philippe Starck

WCs						
Produkttyp	Wand WC für Dusch-WC Sitz			Wand WC für Dusch-WC Sitz		
Breite x Tiefe	365 x 620 mm			370 x 620 mm		
Gewicht	29,0 kg			29,0 kg		
Palettenbesatz	12 Stk.			12 Stk.		
Spülform	Tiefspüler			Tiefspüler		
Spültechnologie	-			Rimless		
Spülrand	geschlossen			spülrandlos		
UWL-Klasse	1			1		
Befestigungsabstand	180 mm			180 mm		
Befestigung inklusive	Durafix			Durafix		
	Artikel Nr.	SGVSB-Nr.	CHF	Artikel Nr.	SGVSB-Nr.	CHF
Weiss Hochglanz	2226590000	342 126	697	2522590000	-	766
Passende Artikel						
Dusch-WC Sitz	Dusch-WC Sitz			Dusch-WC Sitz		
Produkttyp	Dusch-WC Sitz			Dusch-WC Sitz		
Variante	SensoWash Classic			SensoWash Classic		
Breite x Tiefe	365 x 520 mm			365 x 520 mm		
Gewicht	5,0 kg			5,0 kg		
Palettenbesatz	32 Stk.			32 Stk.		
SensoWash Ländervariante	Europa			Europa		
Spannung	220 - 240 V, 50 Hz			220 - 240 V, 50 Hz		
Materialart Sitz	Thermoplast			Thermoplast		
	Artikel Nr.	SGVSB-Nr.	CHF	Artikel Nr.	SGVSB-Nr.	CHF
Sitzheizung	613000012004300	-	1'758	613000012004300	-	1'758
Anschluss-Set						
Breite / Länge	220 mm			220 mm		
Gewicht	0,6 kg			0,6 kg		
	Artikel Nr.	SGVSB-Nr.	CHF	Artikel Nr.	SGVSB-Nr.	CHF
Für Vorwandelement 112 mm - 115 mm	1006910000	857 288	99	1006910000	857 288	99
Für Vorwandelement 82 mm - 100 mm	1007300000	-	67	1007300000	-	67
Vorinstallations-Set						
	Artikel Nr.	SGVSB-Nr.	CHF	Artikel Nr.	SGVSB-Nr.	CHF
	0050720000	871 801	60	0050720000	871 801	60
Befestigung						
Breite x Tiefe	345 x 120 mm					
Durchmesser	Ø 12 mm					
Gewicht	0,7 kg					
	Artikel Nr.	SGVSB-Nr.	CHF			
Farbe Abdeckkappen: Weiss	0065000000	227 035	30			

Dusch-WCs			
			
Produkttyp	Compact Dusch-WC		
Variante	SensoWash D-Neo		
Spülform	Tiefspüler		
Gewicht	33,2 kg		
Palettenbesatz	4 Stk.		
UWL-Klasse	1		
Inkl. Befestigungsmaterial	✓		
HygieneGlaze	✓		
Materialart Sitz	Thermoplast		
Entkalkungsfunktion	Integriert		
Betätigung Deckel	Manuell		
Inkl. Fernbedienung	✓		
Sitzheizung	✓		
Bedienungsart	Fernbedienung		
SensoWash Ländervariante	Europa		
Spannung	220 - 240 V, 50 Hz		
	Artikel Nr.	SGVSB-Nr.	CHF
Weiss	654000012004300	358 124	1'846
Passende Artikel			
Schallschutz-Set			
	Artikel Nr.	SGVSB-Nr.	CHF
	0050900000	886 344	20
Vorinstallations-Set			
	Artikel Nr.	SGVSB-Nr.	CHF
	0050720000	871 801	60
Anschluss-Set			
	Artikel Nr.	SGVSB-Nr.	CHF
Für Vorwandelement 82 mm - 115 mm	1007310000	358 122	67
Befestigung			
Breite x Tiefe	345 x 120 mm		
Durchmesser	Ø 12 mm		
Gewicht	0,7 kg		
	Artikel Nr.	SGVSB-Nr.	CHF
Weiss	0065000000	227 035	30

SensoWash Starck f

Design by Philippe Starck

Dusch-WCs						
						
Produkttyp	Compact Dusch-WC			Compact Dusch-WC		
Variante	SensoWash Starck f Lite			SensoWash Starck f Plus		
Spülform	Tiefspüler			Tiefspüler		
Spülrand	spülrandlos			spülrandlos		
Gewicht	37,8 kg			37,8 kg		
Palettenbesatz	4 Stk.			4 Stk.		
UWL-Klasse	1			1		
Inkl. Befestigungsmaterial	✓			✓		
HygieneGlaze	✓			✓		
Materialart Sitz	Thermoplast			Thermoplast		
Entkalkungsfunktion	Integriert			Integriert		
Betätigung Deckel	Manuell			Automatisch / auf Tastendruck / Berührungslos		
Warmluftföhn	✓			✓		
Inkl. Fernbedienung	✓			✓		
Sitzheizung	✓			✓		
Bedienungsart	App / Fernbedienung			Fernbedienung / App		
SensoWash Ländervariante	Europa			Europa		
Spannung	220 - 240 V, 50 Hz			220 - 240 V, 50 Hz		
	Artikel Nr.	SGVSB-Nr.	CHF	Artikel Nr.	SGVSB-Nr.	CHF
Weiss	650001012004310	358 121	3'378	650000012004320	358 120	4'141
Passende Artikel						
Schallschutz-Set						
	Artikel Nr.	SGVSB-Nr.	CHF	Artikel Nr.	SGVSB-Nr.	CHF
	0050900000	886 344	20	0050900000	886 344	20
Vorinstallations-Set						
	Artikel Nr.	SGVSB-Nr.	CHF	Artikel Nr.	SGVSB-Nr.	CHF
	0050720000	871 801	60	0050720000	871 801	60
Anschluss-Set						
	Artikel Nr.	SGVSB-Nr.	CHF	Artikel Nr.	SGVSB-Nr.	CHF
Für Vorwandelement 82 mm - 115 mm	1007310000	358 122	67	1007310000	358 122	67
Befestigung						
Breite x Tiefe	345 x 120 mm			345 x 120 mm		
Durchmesser	Ø 12 mm			Ø 12 mm		
Gewicht	0,7 kg			0,7 kg		
	Artikel Nr.	SGVSB-Nr.	CHF	Artikel Nr.	SGVSB-Nr.	CHF
Weiss	0065000000	227 035	30	0065000000	227 035	30
Schnittstellen-Set						
passend zu	Wand WC für Dusch-WC Sitz			Wand WC für Dusch-WC Sitz		
	Artikel Nr.	SGVSB-Nr.	CHF	Artikel Nr.	SGVSB-Nr.	CHF
	1007290000	358 123	118	1007290000	358 123	118

Dusch-WCs			
			
Produkttyp	Compact Dusch-WC		
Variante	SensoWash Starck f Pro		
Spülform	Tiefspüler		
Spülrand	spülrandlos		
Gewicht	38,4 kg		
Palettenbesatz	4 Stk.		
UWL-Klasse	1		
Inkl. Befestigungsmaterial	✓		
HygieneGlaze	✓		
HygieneUV	✓		
Materialart Sitz	Thermoplast		
Entkalkungsfunktion	Integriert		
Betätigung Deckel	Automatisch / Berührungslos / auf Tastendruck		
Warmluftföhn	✓		
High-Speed-Föhn	✓		
Inkl. Fernbedienung	✓		
Sitzheizung	✓		
Bedienungsart	Fernbedienung / App		
SensoWash Ländervariante	Europa		
Spannung	220 - 240 V, 50 Hz		
	Artikel Nr.	SGVSB-Nr.	CHF
Weiss	650002012004300	-	4'318

Passende Artikel			
Schallschutz-Set			
	Artikel Nr.	SGVSB-Nr.	CHF
	0050900000	886 344	20
Vorinstallations-Set			
	Artikel Nr.	SGVSB-Nr.	CHF
	0050720000	871 801	60
Anschluss-Set			
	Artikel Nr.	SGVSB-Nr.	CHF
Für Vorwandelement 82 mm - 115 mm	1007310000	358 122	67
Befestigung			
Breite x Tiefe	345 x 120 mm		
Durchmesser	Ø 12 mm		
Gewicht	0,7 kg		
	Artikel Nr.	SGVSB-Nr.	CHF
Weiss	0065000000	227 035	30

Zubehör

SensoWash						
Produkttyp	Vorinstallations-Set			Entkalkungstabletten		
Passend zu Serie	SensoWash Slim / SensoWash Starck f / SensoWash Classic / SensoWash Starck			-		
Einbauart	an waagerechter Trägerkonsole			-		
Für Vorwandelement	ohne Dusch-WC Vorinstallation / ohne Leerrohr			-		
Montageart	Unterputz			-		
	Artikel Nr.	SGVSB-Nr.	CHF	Artikel Nr.	SGVSB-Nr.	CHF
	0050720000	871 801	60	1007250000	-	8

SensoWash									
Produkttyp	Anschluss-Set			Anschluss-Set			Schnittstellen-Set		
Passend zu Serie	SensoWash Slim / SensoWash Classic			SensoWash Slim / SensoWash Classic			SensoWash Starck f		
passend zu	Stand WC für Dusch-WC Sitz/Wand WC für Dusch-WC Sitz			Wand WC für Dusch-WC Sitz/Stand WC für Dusch-WC Sitz/Two Piece Toilet für Dusch-WC Sitz			Wand WC für Dusch-WC Sitz		
Montageart	-			-			Unterputz		
Für Vorwandelement	mit Leerrohr			mit Leerrohr			-		
Min. Passende Vorwandelementhöhe	112 mm			82 mm			-		
Max. Passende Vorwandelementhöhe	115 mm			100 mm			-		
	Artikel Nr.	SGVSB-Nr.	CHF	Artikel Nr.	SGVSB-Nr.	CHF	Artikel Nr.	SGVSB-Nr.	CHF
	1006910000	857 288	99	1007300000	-	67	1007290000	358 123	118

SensoWash			
Produkttyp	Anschluss-Set		
Passend zu Serie	SensoWash Starck f / SensoWash D-Neo		
passend zu	Kompakt Dusch-WC/Wand WC für Dusch-WC Sitz		
Montageart	-		
Für Vorwandelement	mit Leerrohr		
Min. Passende Vorwandelementhöhe	82 mm		
Max. Passende Vorwandelementhöhe	115 mm		
	Artikel Nr.	SGVSB-Nr.	CHF
	1007310000	358 122	67

Installationssysteme	
DuraSystem®	
DuraSystem® Installationselemente	330
DuraSystem® Betätigungsplatten	341
Zubehör	346

Wichtige Hinweise

Installationssysteme

1. Aufbau der Artikelnummer

Bitte achten Sie bei der Auftragserteilung auf die korrekte Dateneingabe.

W D 5 0 0 3 0 1 2 0 0 0
 | | |
 Modell Farbe Material

2. Bemessung/Gewichte

Die genannten Massangaben in mm beziehen sich bei jedem Artikel auf Breite x Höhe. Gewichtsangaben netto (ohne Verpackung).

3. Toleranzen

Die Massangaben in den Zeichnungen sind in der Einheit mm einschliesslich Standardtoleranzen angegeben. Technische Änderungen sowie Änderungen an Masseinheiten vorbehalten.

4. Vorinstallationsdatenblätter

Vorinstallationsdatenblätter beachten. Diese stehen im Internet unter pro.duravit.ch zum Download bereit.

5. Wichtige Installationshinweise

WD1014 000 000

Aufgrund der geringen Lüfterleistung und dem damit verbundenen begrenzten Abluftvolumenstrom darf die Geruchsabsaugung nicht als Ersatz für die Raumlüftung gemäss DIN 18017 eingesetzt werden. Geruchsabsaugung kann nicht mit den Keramiken #254609, #221509 kombiniert werden.

WD6001 011 000, WD6001 021 000

Der flächenbündige Einbaurahmen wird im Rahmen der Beplankung während der Rohbaumontage benötigt. Geeignet für Trockenbaubeplankung mit einer Mindeststärke von 25 mm und Wandbeläge von 6-15 mm

005072 000 0/100729 000 0

Bei Rohbaumontage erforderlich

6. Standardlieferumfang

Einheitlicher Lieferumfang WC Trockenbau Elemente

- Inkl. Wand-WC-Ablaufbogen DN90/90
- Inkl. Wand-WC-Anschlussgarnitur DN90
- Inkl. Wand-WC-Reduktion DN90/110 für Ablaufbogen
- Inkl. Befestigungsset Wand-WC M12
- Inkl. Abdeckkappen

Lieferumfang WC Nasseinbau Element

- Inkl. Wand-WC-Ablaufbogen DN90/90
- Inkl. Wand-WC-Anschlussgarnitur DN90
- Inkl. Wand-WC-Reduktion DN90/110 für Ablaufbogen
- Inkl. Befestigungsset Wand-WC M12
- Inkl. Abdeckkappen

Einheitlicher Lieferumfang Urinal Elemente

- Inkl. Stockschrauben M8
- Inkl. Schallgedämmte Wandscheibe G1/2
- Inkl. Abdeckkappen
- Inkl. Ablaufrohrschele DN50
- Inkl. HT- Ablaufbogen DN50
- Inkl. Montagezubehör für Ständerleichtbauweise
- Inkl. Montagezubehör für Einzelmontage

Lieferumfang Betätigungsplatten

- Montagerahmen
- Montagezubehör

Produktspezifische Lieferumfänge sind auf den Produktseiten zu finden.

Installationssysteme

DuraSystem® Installationssysteme bieten zuverlässige Unterputzlösungen für WC-Keramiken sowie Urinale und können sowohl im privaten wie auch im öffentlichen Bereich eingesetzt werden.

Mit DuraSystem® können sanitäre Anlagen in allen gängigen Einbausituationen, ob Trockenbau in Einzelmontage vor Massivwand oder Ständerleichtbauweise als auch in Nassbauweise installiert werden. Vormontierte Installationselemente gewährleisten eine schnelle, sichere und wirtschaftliche Installation.

Meterriss

Markierung erleichtert die Ausrichtung des Elements (gilt nicht für Elemente mit verkürzter Bauhöhe)

Revisionsöffnung

Werkzeuglose Montage der transparenten Revisionschutzplatte für Einblick ins Spülkasteninnere und leichte Zugänglichkeit aller Bauteile

Geruchsabsaugung

Eingebauter Lüfter für Geruchsabsaugung (nur bei # WD1014 000 000)

Spülkasten

CE geprüft nach EN 14055, schwitzwassergedämmt, Füllhöhenmarkierung, 2-Mengen-Spültechnik, einstellbare Spülmenge, werkseitig auf ca. 6l / 3l eingestellt

SensoWash®-Vorbereitung

Element ist vorbereitet für Dusch-WC-Anschluss (gilt nicht für Basic Elemente)

Rahmen

vormontierter pulverbeschichteter Rahmen, selbsttragend für Trockenbaumontage

Beplankung

leichte Beplankung mittels Gipskartonplatten

Füße

höhenverstellbar, drehbare Bodenplatte für flexible Fussbodenbefestigung und festen Stand

Produktinformation





Installationssysteme

WC-Elemente	Standard Basic							
	# WD1020 115 cm	# WD1019 99 cm	# WD1017 84 cm	# WD1015 für Nasseinbau	# WD1029 115 cm	# WD1030 91 cm	# WD1031 115 cm	# WD1032 79 cm
SensoWash* vorbereitet	-	-	-	-	-	-	-	-
Sensowash* Kompatibilität	●	●	●	●	-	●	-	●
Tiefe Spülkasten	155 mm	155 mm	155 mm	155 mm	126 mm	80 mm	90 mm	80 mm
Montagezubehör für Einzelmontage im Lieferumfang enthalten	-	-	-	-	●	-	●	-
Geruchsabsaugung	-	-	-	-	-	-	-	-
Betätigungsplatten für WC	A1 (mechanisch)				Beta 100 (mechanisch)		Beta 120 (mechanisch)	
	# WD5001011000 Kunststoff Weiss		# WD5012044000 Edelstahl Bronze gebürstet		# WD5009011000 Kunststoff Weiss		# WD5010011000 Kunststoff Weiss	
	# WD5001021000 Kunststoff Chrom Hochglanz		# WD5001341001 Kunststoff Gold poliert		# WD5009021000 Kunststoff Chrom Hochglanz		# WD5010021000 Kunststoff Chrom Hochglanz	
	# WD5001031000 Kunststoff Schwarz matt		# WD5012704000 Edelstahl gebürstet		# WD5009031000 Kunststoff Schwarz matt		# WD5010031000 Kunststoff Schwarz matt	
	# WD5002012000 Glas Weiss ²⁾							
aufliiegend	●	●	●	●	●		●	
flächenbündig (nur Kunststoff weiss und Kunststoff chrom)	● ¹⁾	-	-	-	-	-	-	-





WC-Elemente	Standard				
	# WD1011 115 cm	# WD1018 99 cm	# WD1016 84 cm	# WD1040 115 cm	
SensoWash* vorbereitet	●	●	●	●	
Sensowash* Kompatibilität	●	●	●	●	
Tiefe Spülkasten	155 mm	155 mm	155 mm	126 mm	
Montagezubehör für Einzelmontage im Lieferumfang enthalten	●	●	●	●	
Geruchsabsaugung	-	-	-	-	
Betätigungsplatten für WC	A1 (mechanisch)			Beta 100 (mechanisch) Beta 120 (mechanisch)	
	# WD5001011000 Kunststoff Weiss	# WD5001031000 Kunststoff Schwarz matt	# WD5001341001 Kunststoff Gold poliert	# WD5009011000 Kunststoff Weiss	# WD5010011000 Kunststoff Weiss
	# WD5001021000 Kunststoff Chrom Hochglanz	# WD5012044000 Edelstahl Bronze gebürstet	# WD5012704000 Edelstahl gebürstet	# WD5009021000 Kunststoff Chrom Hochglanz	# WD5010021000 Kunststoff Chrom Hochglanz
			# WD5002012000 Glas Weiss ²⁾	# WD5009031000 Kunststoff Schwarz matt	# WD5010031000 Kunststoff Schwarz matt
aufliiegend	●	●	●	●	●
flächenbündig (nur Kunststoff weiss und Kunststoff chrom)	● ¹⁾	-	-	-	-

¹⁾ nur in Verbindung mit Einbaurahmen # WD6001 / ²⁾ Designoberfläche Glas nicht mit verkürzten Elementen 99 cm und 84 cm kombinierbar

Installationssysteme

WC-Elemente	Premium	Premium Plus
	 <p># WD1013 für Hygienespülung integriert</p>	 <p># WD1014 für Geruchsabsaugung und Hygienespülung</p>
SensoWash® vorbereitet	●	●
Geruchsabsaugung	-	●
Hygienespülung ²⁾	●	●
Betätigungsplatten für WC	A2 (elektronisch)	A2 (elektronisch)
	 <p># WD5003012000 Glas Weiss</p>	 <p># WD5003012000 Glas Weiss</p>
auflegend	●	●

Urinal-Elemente

Betätigungsplatten für Urinal	 <p># WD3003 Standard</p>	 <p># WD3004 für Unterputzdrückspüler</p>			
		A1 (mechanisch)	A2 (elektronisch)		
			Batteriebetrieb	Netzbetrieb	
					
		<p># WD5004011000 Kunststoff Weiss</p> <p># WD5004021000 Kunststoff</p> <p># WD5004031000 Chrom Hochglanz</p> <p># WD5004031000 Kunststoff Schwarz matt</p> <p># WD5004041000 Kunststoff Bronze gebürstet</p>	<p># WD5004341000 Kunststoff Gold poliert</p> <p># WD5004701000 Kunststoff</p> <p># WD5005012000 Edelstahl gebürstet</p> <p># WD5005012000 Glas Weiss</p>	<p># WD5006013000 Zinkdruckguss Weiss</p> <p># WD5006023000 Zinkdruckguss Chrom Hochglanz</p>	<p># WD5007013000 Zinkdruckguss Weiss</p> <p># WD5007023000 Zinkdruckguss Chrom Hochglanz</p>
auflegend		●	●	●	
Hygienespülung		-	●	●	
Installationshinweise	für wasserlose Urinale, Urinale für Aufputzdrückspüler oder Urinale mit integrierter Sensorsteuerung	für Urinale mit Wasseranschluss von hinten			

Produktinformation

Installationssysteme

Schallschutz für Vorwandelemente

Lärm ist in der heutigen Zeit nahezu allgegenwärtig und schränkt die Lebensqualität vieler Menschen ein. Die Verringerung von Lärmpegeln sowie die Vermeidung von Schall steigern nachweislich das Wohlbefinden.



Duravit widmet sich dem Thema Schallschutz bereits seit mehreren Jahren und bietet Schallschutzsets für Vorwandelemente an, mit denen die Geräuschemissionen im Bad deutlich gesenkt werden können.

Durch den Einsatz von Produkten sowie der angebotenen Schallschutzsets von Duravit können viele Anforderungen der führenden Normen im Schallschutz (DIN 4109, VDI 4100 Sst III sowie SIA 181) erfüllt werden. Dies bestätigt auch das Fraunhofer Institut für Bauphysik, Stuttgart, das eine Vielzahl von Schallschutzmessungen im Auftrag von Duravit durchgeführt und verifiziert hat.

Bei den Prüfungen der Produkte wurde jeweils das in der Montageanleitung beschriebene Zubehör installiert. Zusätzlich wurden, wie in der Tabelle gekennzeichnet, Duravit Schallschutzsets montiert.

Folgend sind die Prüfergebnisse der Schallschutzmessungen in tabellarischer Form dargestellt.

Mit "Ja" gekennzeichnete Felder verweisen auf die Einhaltung der jeweils höchsten Anforderungen an den Schallschutz. Ausnahmen sind entsprechend gekennzeichnet.

Aufbau	Geprüfte Vorwandelemente	Norm erfüllt?			Schallschutzset notwendig?
		DIN 4109	VDI 4100 Sst III	SIA 181	
Trockenbau in Ständerleichtbauweise					Ja, # WD6015 000 000 + passendes Schallschutzset für die jeweilige Keramik
	Urinal-Element Batteriebetrieb	Ja	Ja	Ja	
	Urinal-Element Netzbetrieb	Ja	Ja	Ja	
	WC-Element (WD1011 - WD1020)	Ja	Ja	Ja	
Trockenbau vor Massivwand					
	Urinal-Element Batteriebetrieb	Ja ¹⁾	Ja ²⁾	Ja	
	Urinal-Element Netzbetrieb	Ja	Ja	Ja	
	WC-Element (WD1011 - WD1020)	Ja	Ja	Ja	

¹⁾ Mindestanforderungen erfüllt

²⁾ Schallschutzstufe SSt II erfüllt

Installationssysteme
Betätigungsplatten für WC-Elemente

Konsequent im Design und mit einer anspruchsvollen Formensprache präsentieren sich die DuraSystem Betätigungsplatten A1, Beta 100 und Beta 120 (mechanisch) und A2 (elektronisch) wahlweise in den Designoberflächen Glas, hochwertigem Kunststoff oder Edelstahl.

Betätigungsplatte A1

- Kleine Spülung ca. 3,0l
(Einstellbereich: ab 3,0l)
- Grosse Spülung ca. 6,0l
(Einstellbereich: ca. 4,5 - 7,0l)

Die WC Betätigungsplatten A1 aus Kunststoff (erhältlich in den Farben: Weiss, Chrom Hochglanz, Schwarz matt und Gold poliert) können wahlweise flächenbündig (ausgenommen Nasseinbau und Elemente mit verkürzter Bauhöhe) oder aufliegend montiert werden. Für die flächenbündige Montage wird ein spezieller Montagerahmen benötigt (erhältlich in weiss und chrom, separat bestellen). Bei allen anderen Modellen liegt die Betätigungsplatte klassisch auf der Wandoberfläche auf. Betätigungsplatte A1 in Designoberfläche Glas ist nicht mit verkürzten Elementen kombinierbar. Die A1 Betätigungsplatten aus Edelstahl sind in den folgenden Oberflächen erhältlich: Edelstahl gebürstet, Bronze gebürstet.

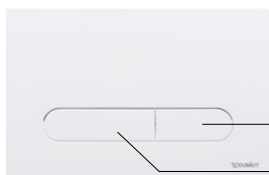
Betätigungsplatte Beta
Betätigungsplatte Beta 100

- Kleine Spülung ca. 3,0l
(Einstellbereich: ca. 2,0l - 3,0l)
- Grosse Spülung ca. 6,0l
(Einstellbereich: ca. 4,0l - 6,0l)

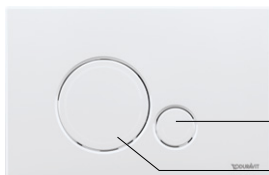
Betätigungsplatte Beta 120

- Kleine Spülung ca. 3,0l
(Einstellbereich: ca. 2,0l - 3,0l)
- Grosse Spülung ca. 6,0l
(Einstellbereich: ca. 4,0l - 6,0l)

Die WC Betätigungsplatten Beta 100 und Beta 120 (erhältlich in Weiss, Chrom Hochglanz und Schwarz Matt) sind aus hochwertigem Kunststoff und werden jeweils aufliegend montiert.

Betätigungsplatte A2

- Geruchsabsaugung
- Kleine Spülung ca. 3,0l
(Einstellbereich: ca. 3,0l - 4,0l)
- Grosse Spülung ca. 6,0l
(Einstellbereich: ca. 4,5l - 7,0l)

Das charakteristische Merkmal der WC Betätigungsplatte A2 ist die Infrarot-Näherungselektronik. Im nicht aktivem Zustand ist die Betätigungsplatte nicht beleuchtet (ausser bei aktiviertem Nachtlicht), erst beim Herantreten beginnen die Symbole auf der Betätigungsplatte zu leuchten. Die Reichweite der Personenerfassung ist an die örtlichen Gegebenheiten anpassbar.

Grundfunktionen
Bedienung manuell

Die Grundfunktionen – grosse und kleine Spülung, Geruchsabsaugung – können direkt über die entsprechenden Symbole auf der Betätigungsplatte angewählt werden. Die Funktion Geruchsabsaugung ist nur in Kombination mit dem WC-Element # WD1014 000 000 verfügbar.

Geruchsabsaugung

Für gute Luft sorgt das WC-Element mit leisem Lüfter: Hier werden Gerüche aus dem WC direkt über das Spülrohr abgesaugt, bevor sie sich ausbreiten können. Geräuscharm arbeitet das System ohne Filter. Die Geruchsabsaugung kann sowohl manuell als auch mittels automatischer Personenerfassung aktiviert werden.

Bedienung berührungslos

Ab circa 1 cm vor der Betätigungsplatte können die Grundfunktionen auch berührungslos angewählt werden. Dadurch werden Fingerabdrücke auf der Betätigungsplatte vermieden.

Einstellung per Fernbedienung

- Spülmengen: grosse oder kleine Spülung
- Auto-Spülen: aktivieren/deaktivieren
- Hygienespülung: Startzeitpunkt, Anzahl Spülungen, Spülintervalle
- Geruchsabsaugung: automatisch/manuell, Nachlaufzeit, Absaugleistung
- Nachtlicht: aktivieren/deaktivieren
- Sperrfunktion: aktivieren/deaktivieren
- Erfassungsbereiche: Reichweite einstellen
- Reset: getätigte Einstellungen auf Werkseinstellungen zurücksetzen

Schutz und Sicherheit

Bei Ausfall der Hauptstromversorgung wird unmittelbar auf Notstromversorgung (Batteriebetrieb) umgeschaltet, und diverse Funktionen werden automatisch deaktiviert, um die benötigte Leistung zu reduzieren.

Zusatzfunktionen
Auto-Spülen

Verlässt der Benutzer das WC ohne zu Spülen, wird selbsttätig eine grosse Spülung ausgelöst.

Hygienespülung

Zur Vermeidung von Stagnationswasser im Leitungssystem werden bei Nichtgebrauch des WCs in regelmässigen Abständen automatische Spülungen durchgeführt.

Nachtlicht

Alle Tasten sind bei dunkler Umgebung zur Orientierung permanent beleuchtet. Die Nachtlichtfunktion schaltet sich je nach Umgebungshelligkeit automatisch ein bzw. aus.

Reinigungsfunktion

Um während des Reinigungsvorgangs Fehlauslösungen zu vermeiden, kann die Betätigungsplatte mittels Tastenkombination für 2 Minuten gesperrt werden.

Sperrfunktion

Verhindert Spielen der Kinder an der Betätigungsplatte und einen eventuell daraus resultierenden hohen Wasserverbrauch. Wird die Betätigungsplatte im kurzen Abstand zu oft ausgelöst, blenden die Tasten für 2 Minuten aus, und die Funktionen sind für diesen Zeitraum gesperrt.

Produktinformation

Installationssysteme

Betätigungsplatten für Urinal-Elemente

Alle Urinal Betätigungsplatten werden aufliegend montiert, d.h. die Betätigungsplatte liegt klassisch auf den Fliesen auf.

Betätigungsplatte A1



manuelle Spülauslösung

Die Urinal Betätigungsplatten gibt es in Kunststoff (erhältlich in den Farben: Weiss, Chrom Hochglanz, Schwarz Matt, Bronze Gebürstet, Gold Poliert und Edelstahl Gebürstet) und Glas Weiss.

Betätigungsplatte A2



Infrarot-Näherungselektronik

Die Betätigungsplatten A2 mit Infrarot-Näherungselektronik gibt es in Zinkdruckguss Weiss oder Chrom Hochglanz, wahlweise mit Batteriebetrieb oder Netzbetrieb.

Infrarot-Näherungselektronik

Sich nähernde Benutzer werden per Infrarot-Sensor erfasst, und nach einer bestimmten Verweildauer wird eine Spülung automatisch ausgelöst.

Einstellung Folientastatur

Rückseitig der Betätigungsplatte befindet sich eine Folientastatur. Mit der Folientastatur können die Grundfunktionen eingestellt und verändert werden, sowie die Elektronik auf die Werkseinstellungen zurückgesetzt werden.

Einstellung Fernbedienung

Alle Grund- und Zusatzfunktionen können auch per mitgelieferten Fernbedienung gesteuert werden.

Schutz und Sicherheit

Eine Sicherungsschraube sichert die Betätigungsplatte am Montageort und sorgt für mehr Sicherheit im öffentlichen Bereich.

Grundfunktionen

Hauptspülen

Verlässt ein Benutzer nach einer bestimmten Verweildauer den Erfassungsbereich, wird eine automatische Spülung ausgelöst.
Einstellbare Spülzeit: 2-10 Sek.

Vorspülen (nicht bei Batteriebetrieb¹⁾)

Zusätzliche zur Hauptspülung kann eine Vorspülung aktiviert werden, die ausgelöst wird, sobald ein Benutzer in den Erfassungsbereich tritt.

Erfassungsbereich

Einstellbare Reichweite: ca. 40 – 100 cm

Reset

Mittels Resetfunktion können getätigte Einstellungen auf Werkseinstellungen zurückgesetzt werden.

Zusatzfunktionen

Dynamische Spülmenge

Bei hoher Benutzerfrequenz wird die Spülzeit der Hauptspülung automatisch reduziert, wodurch der Wasserverbrauch verringert wird.

Hygienespülung

Zu Vermeidung von Stagnationswasser im Leitungssystem werden bei Nichtgebrauch des Urinals in regelmässigen Abständen automatische Spülungen durchgeführt.

Spülmenge und Spülintervall sind einstellbar.

Reinigungsfunktion (nicht bei Batteriebetrieb¹⁾)

Zwangsunterbrechung der Hauptspülung zur Reinigung des Urinals bzw. Einwirken von Reinigungsmittel.

Reinigungsspülung (nicht bei Batteriebetrieb¹⁾)

Auslösen einer Zwangsspülung zur Säuberung des Urinals von Reinigungsmitteln.

¹⁾ Reduzierter Funktionsumfang bei Betätigungsplatten mit Batteriebetrieb zur Schonung der Batteriekapazität

Installationssysteme			
	Trockenbau		Nasseinbau
	WC	Urinal	WC
Selbsttragend	●	●	-
Montagegrad (teilweise montiert)	●	●	●
Geeignet für Beplankung mit Gipskartonplatten	●	●	-
Oberflächenbehandlung Rahmen (pulverbeschichtet)	●	●	-
Oberflächenbehandlung Spaltband (verzinkt)	-	-	●
Höhenverstellbare Füße	●	●	-
Werkzeuglose Montage der transparenten Revisionsschutzplatte	●	-	●

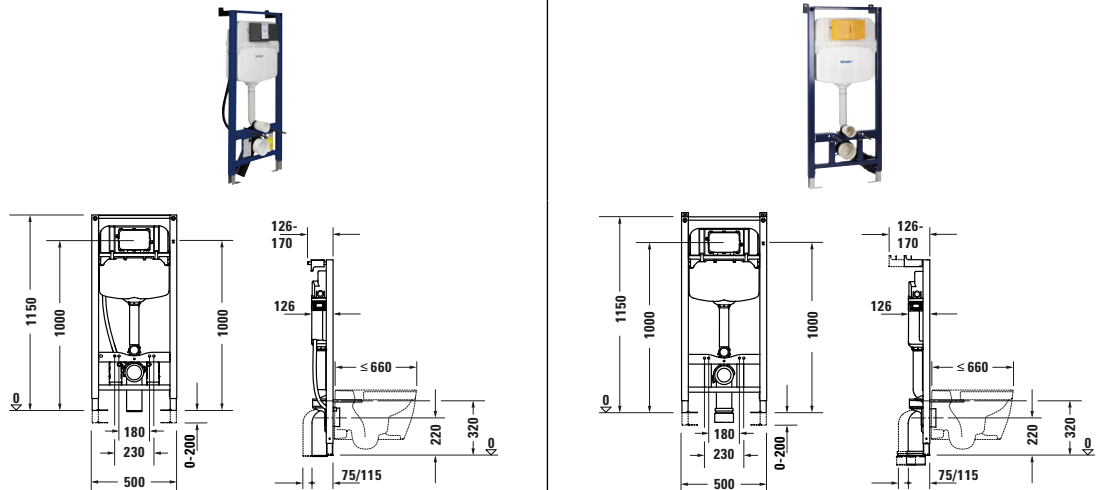
Installationssysteme

Produkttyp	Installationselement Trockenbau für WC			Installationselement Trockenbau für WC, Basic		
Breite x Höhe	1150 x 126 mm			1150 x 126 mm		
Gewicht	11,8 kg			11,8 kg		
SensoWash Vorbereitung	✓			-		
SensoWash kompatibel	✓			-		
Mindeststärke Beplanung	10 mm			10 mm		
Spülbedienung	Mechanisch			Mechanisch		
Position Spülbedienung	Vorne			Vorne		
Meterriss	✓			✓		
Inkl. Montagezubehör für Einzelmontage	✓			✓		
	Artikel Nr.	SGVSB-Nr.	CHF	Artikel Nr.	SGVSB-Nr.	CHF
	WD1040000000	-	267	WD1029000000	-	248

Passende Artikel
Betätigungsplatte mechanisch für WC

Name	Beta 100			Beta 100		
Material Frontplatte	Kunststoff			Kunststoff		
	Artikel Nr.	SGVSB-Nr.	CHF	Artikel Nr.	SGVSB-Nr.	CHF
Weiss	WD5009011000	-	38	WD5009011000	-	38

Betätigungsplatte mechanisch für WC

Name	Beta 120			Beta 120		
Material Frontplatte	Kunststoff			Kunststoff		
	Artikel Nr.	SGVSB-Nr.	CHF	Artikel Nr.	SGVSB-Nr.	CHF
Weiss	WD5010011000	-	38	WD5010011000	-	38

Anschluss-Set

	Artikel Nr.	SGVSB-Nr.	CHF			
SensoWash Slim / SensoWash Classic	1006910000	857 288	99			
SensoWash Starck f / SensoWash D-Neo	1007310000	358 122	67			

Installationssysteme

Produkttyp	Installationselement Trockenbau für WC, Standard			Installationselement Trockenbau für WC, Basic			
Breite x Höhe	500 x 840 mm			500 x 840 mm			
Gewicht	14,0 kg			13,5 kg			
SensoWash Vorbereitung	✓			-			
SensoWash kompatibel	✓			✓			
Mindeststärke Beplankung	25 mm			25 mm			
Spülbedienung	Mechanisch			Mechanisch			
Position Spülbedienung	Vorne / Oben			Vorne / Oben			
Inkl. Montagezubehör für Einzelmontage	✓			-			
Inkl. Montagezubehör für Ständerleichtbauweise	✓			✓			
	Artikel Nr.	SGVSB-Nr.	CHF	Artikel Nr.	SGVSB-Nr.	CHF	
	WD1016000000	-	469	WD1017000000	-	405	
Passende Artikel							
Schallschutz-Set							
	Artikel Nr.	SGVSB-Nr.	CHF	Artikel Nr.	SGVSB-Nr.	CHF	
	WD6015000000	871 681	29	WD6015000000	871 681	29	
Betätigungsplatte mechanisch für WC							
Name							
A1			A1				
	Artikel Nr.	SGVSB-Nr.	CHF	Artikel Nr.	SGVSB-Nr.	CHF	
Weiss	Kunststoff	WD5001011000	364 412	65	WD5001011000	364 412	65
Chrom Hochglanz	Kunststoff	WD5001021000	364 412	109	WD5001021000	364 412	109
Schwarz Matt	Kunststoff	WD5001031000	364 412	109	WD5001031000	364 412	109
Bronze Gebürstet	Edelstahl	WD5012044000	-	163	WD5012044000	-	163
Gold Poliert	Kunststoff	WD5001341001	-	66	WD5001341001	-	66
Edelstahl Gebürstet	Edelstahl	WD5012704000	-	151	WD5012704000	-	151
Montagezubehör							
Für Einzelmontage							
			✓				
	Artikel Nr.	SGVSB-Nr.	CHF	Artikel Nr.	SGVSB-Nr.	CHF	
	WD6016000000	-	31				
Wandanschlussgarnitur für WC							
Verlängert							
✓			✓				
	Artikel Nr.	SGVSB-Nr.	CHF	Artikel Nr.	SGVSB-Nr.	CHF	
	WD6010000000	-	114	WD6010000000	-	114	

DuraSystem

Design by Duravit

Verlängerungsset				Verlängerungsset		
	Artikel Nr.	SGVSB-Nr.	CHF	Artikel Nr.	SGVSB-Nr.	CHF
	WD6012000000	-	87	WD6012000000	-	87
Vorinstallations-Set				Vorinstallations-Set		
Montageart				Unterputz		
passend zu				Kompakt Dusch-WC/Stand WC für Dusch-WC Sitz/Wand WC für Dusch-WC Sitz		
Passend zu Serie				SensoWash Slim / SensoWash Starck f / SensoWash Classic / SensoWash Starck		
				Artikel Nr.	SGVSB-Nr.	CHF
				0050720000	871 801	60
Anschluss-Set				Anschluss-Set		
	Artikel Nr.	SGVSB-Nr.	CHF			
SensoWash Slim / SensoWash Classic	1007300000	-	67			
SensoWash Starck f / SensoWash D-Neo	1007310000	358 122	67			

Installationssysteme

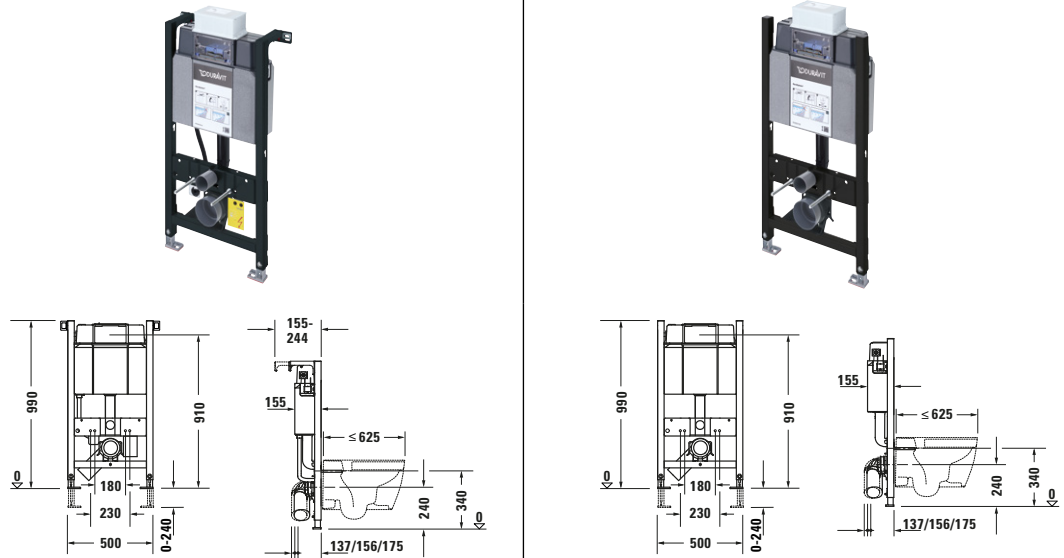

Produkttyp	Installationselement Trockenbau für WC, Standard			Installationselement Trockenbau für WC, Basic		
Breite x Höhe	500 x 990 mm			500 x 990 mm		
Gewicht	15,0 kg			14,5 kg		
SensoWash Vorbereitung	✓			-		
SensoWash kompatibel	✓			✓		
Mindeststärke Beplankung	25 mm			25 mm		
Spülbedienung	Mechanisch			Mechanisch		
Position Spülbedienung	Vorne / Oben			Vorne / Oben		
Inkl. Montagezubehör für Einzelmontage	✓			-		
Inkl. Montagezubehör für Ständerleichtbauweise	✓			✓		
	Artikel Nr.	SGVSB-Nr.	CHF	Artikel Nr.	SGVSB-Nr.	CHF
	WD1018000000	-	469	WD1019000000	-	403

Passende Artikel

Schallschutz-Set

	Artikel Nr.	SGVSB-Nr.	CHF	Artikel Nr.	SGVSB-Nr.	CHF
	WD6015000000	871 681	29	WD6015000000	871 681	29

Betätigungsplatte mechanisch für WC

Name		A1			A1		
		Artikel Nr.	SGVSB-Nr.	CHF	Artikel Nr.	SGVSB-Nr.	CHF
Weiss	Kunststoff	WD5001011000	364 412	65	WD5001011000	364 412	65
Chrom Hochglanz	Kunststoff	WD5001021000	364 412	109	WD5001021000	364 412	109
Schwarz Matt	Kunststoff	WD5001031000	364 412	109	WD5001031000	364 412	109
Bronze Gebürstet	Edelstahl	WD5012044000	-	163	WD5012044000	-	163
Gold Poliert	Kunststoff	WD5001341001	-	66	WD5001341001	-	66
Edelstahl Gebürstet	Edelstahl	WD5012704000	-	151	WD5012704000	-	151

Montagezubehör

Für Einzelmontage				Artikel Nr.	SGVSB-Nr.	CHF
				WD6016000000	-	31

Wandanschlussgarnitur für WC

Verlängert				Artikel Nr.	SGVSB-Nr.	CHF
	✓			WD6010000000	-	114

DuraSystem

Design by Duravit

Verlängerungsset				Verlängerungsset		
	Artikel Nr.	SGVSB-Nr.	CHF	Artikel Nr.	SGVSB-Nr.	CHF
	WD6012000000	-	87	WD6012000000	-	87
Vorinstallations-Set				Vorinstallations-Set		
Montageart				Unterputz		
passend zu				Kompakt Dusch-WC/Stand WC für Dusch-WC Sitz/Wand WC für Dusch-WC Sitz		
Passend zu Serie				SensoWash Slim / SensoWash Starck f / SensoWash Classic / SensoWash Starck		
				Artikel Nr.	SGVSB-Nr.	CHF
				0050720000	871 801	60
Anschluss-Set				Anschluss-Set		
	Artikel Nr.	SGVSB-Nr.	CHF			
SensoWash Slim / SensoWash Classic	1007300000	-	67			
SensoWash Starck f / SensoWash D-Neo	1007310000	358 122	67			

Installationssysteme

Produkttyp	Installationselement Trockenbau für WC, Hygienespülung			Installationselement Trockenbau für WC, Geruchsabsaugung, Hygienespülung		
Breite x Höhe	500 x 1148 mm			500 x 1148 mm		
Gewicht	16,0 kg			17,5 kg		
SensoWash Vorbereitung	✓			✓		
SensoWash kompatibel	✓			✓		
Mindeststärke Beplanung	25 mm			25 mm		
Spülbedienung	Elektronisch			Elektronisch		
Position Spülbedienung	Vorne			Vorne		
Geruchsabsaugung	-			✓		
Rückschlagklappe leckluftdicht	-			✓		
Lüfterauslösung	-			Automatisch / Manuell / auf Tastendruck / Berührungslos		
Nennspannung	100 - 240 V AC / 24 V DC			100 - 240 V AC / 24 V DC		
Hygienespülung	✓			✓		
Meterriss	✓			✓		
Mittelrissmarkierung	✓			✓		
Inkl. Montagezubehör für Einzelmontage	✓			✓		
Inkl. Montagezubehör für Ständerleichtbauweise	✓			✓		
Inkl. Rohbauset	✓			✓		
Inkl. Netzteil	✓			✓		
	Artikel Nr.	SGVSB-Nr.	CHF	Artikel Nr.	SGVSB-Nr.	CHF
	WD1013000000	-	806	WD1014000000	871 679	1'406
Passende Artikel						
Schallschutz-Set	Artikel Nr.	SGVSB-Nr.	CHF	Artikel Nr.	SGVSB-Nr.	CHF
	WD6015000000	871 681	29	WD6015000000	871 681	29
Betätigungsplatte elektronisch für WC						
Name	A2			A2		
Material Frontplatte	Glas			Glas		
	Artikel Nr.	SGVSB-Nr.	CHF	Artikel Nr.	SGVSB-Nr.	CHF
Weiss	WD5003012000	364 413	792	WD5003012000	364 413	792
Wandanschlussgarnitur für WC						
Verlängert	✓			✓		
	Artikel Nr.	SGVSB-Nr.	CHF	Artikel Nr.	SGVSB-Nr.	CHF
	WD6010000000	-	114	WD6010000000	-	114

DuraSystem

Design by Duravit

Verlängerungsset						
Artikel Nr.	SGVSB-Nr.	CHF	Artikel Nr.	SGVSB-Nr.	CHF	
WD6012000000	-	87	WD6012000000	-	87	
Schnittstellen-Set						
Passend zu Serie	SensoWash Starck f		SensoWash Starck f			
Artikel Nr.	SGVSB-Nr.	CHF	Artikel Nr.	SGVSB-Nr.	CHF	
1007290000	358 123	118	1007290000	358 123	118	
Anschluss-Set						
Artikel Nr.	SGVSB-Nr.	CHF	Artikel Nr.	SGVSB-Nr.	CHF	
SensoWash Slim / Senso-Wash Classic	1006910000	857 288	99	1006910000	857 288	99
SensoWash Starck f / SensoWash D-Neo	1007310000	358 122	67	1007310000	358 122	67

Installationssysteme

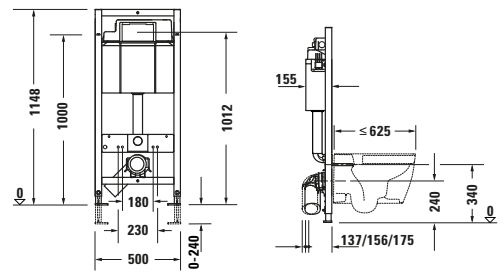
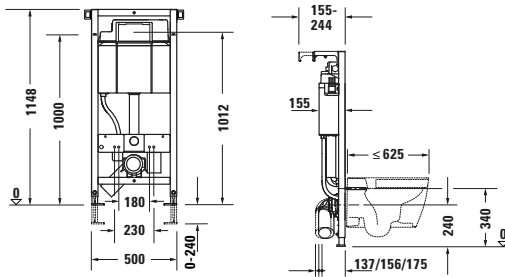

Produkttyp	Installationselement Trockenbau für WC, Standard			Installationselement Trockenbau für WC, Basic		
Breite x Höhe	500 x 1148 mm			500 x 1148 mm		
Gewicht	16,0 kg			16,0 kg		
SensoWash Vorbereitung	✓			-		
SensoWash kompatibel	✓			✓		
Mindeststärke Beplankung	25 mm			25 mm		
Spülbedienung	Mechanisch			Mechanisch		
Position Spülbedienung	Vorne			Vorne		
Meterriss	✓			✓		
Mittelrissmarkierung	✓			✓		
Inkl. Montagezubehör für Einzelmontage	✓			-		
Inkl. Montagezubehör für Ständerleichtbauweise	✓			✓		
	Artikel Nr.	SGVSB-Nr.	CHF	Artikel Nr.	SGVSB-Nr.	CHF
	WD1011000000	871 678	395	WD1020000000	-	318

Passende Artikel

Schallschutz-Set

	Artikel Nr.	SGVSB-Nr.	CHF	Artikel Nr.	SGVSB-Nr.	CHF
	WD6015000000	871 681	29	WD6015000000	871 681	29

Betätigungsplatte mechanisch für WC

Name		A1			A1		
		Artikel Nr.	SGVSB-Nr.	CHF	Artikel Nr.	SGVSB-Nr.	CHF
Weiss	Glas	WD5002012000	364 412	382	WD5002012000	364 412	382
	Kunststoff	WD5001011000	364 412	65	WD5001011000	364 412	65
Chrom Hochglanz	Kunststoff	WD5001021000	364 412	109	WD5001021000	364 412	109
Schwarz Matt	Kunststoff	WD5001031000	364 412	109	WD5001031000	364 412	109
Bronze Gebürstet	Edelstahl	WD5012044000	-	163	WD5012044000	-	163
Gold Poliert	Kunststoff	WD5001341001	-	66	WD5001341001	-	66
Edelstahl Gebürstet	Edelstahl	WD5012704000	-	151	WD5012704000	-	151

Einbaurahmen

Einbautart		Flächenbündig			Flächenbündig		
		Artikel Nr.	SGVSB-Nr.	CHF	Artikel Nr.	SGVSB-Nr.	CHF
Weiss		WD6001011000	364 414	169	WD6001011000	364 414	169
Chrom Hochglanz		WD6001021000	364 414	217	WD6001021000	364 414	217

DuraSystem

Design by Duravit

Montagezubehör							
Für Einzelmontage						✓	
				Artikel Nr.	SGVSB-Nr.	CHF	
				WD6016000000	-	31	
Wandanschlussgarnitur für WC							
Verlängert		✓		✓			
		Artikel Nr.	SGVSB-Nr.	CHF	Artikel Nr.	SGVSB-Nr.	CHF
		WD6010000000	-	114	WD6010000000	-	114
Verlängerungsset							
		Artikel Nr.	SGVSB-Nr.	CHF	Artikel Nr.	SGVSB-Nr.	CHF
		WD6012000000	-	87	WD6012000000	-	87
Vorinstallations-Set							
Montageart						Unterputz	
passend zu						Kompakt Dusch-WC/Stand WC für Dusch-WC Sitz/Wand WC für Dusch-WC Sitz	
Passend zu Serie						SensoWash Slim / SensoWash Starck f / SensoWash Classic / SensoWash Starck	
				Artikel Nr.	SGVSB-Nr.	CHF	
				0050720000	871 801	60	
Anschluss-Set							
		Artikel Nr.	SGVSB-Nr.			CHF	
SensoWash Slim / SensoWash Classic		1006910000	857 288			99	
SensoWash Starck f / SensoWash D-Neo		1007310000	358 122			67	

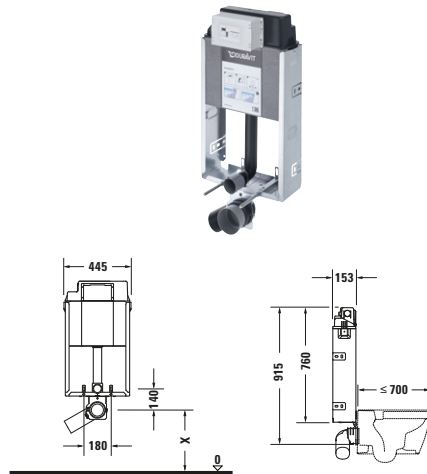
Installationssysteme

Produkttyp	Installationselement Nasseinbau für WC		
Breite x Höhe	445 x 915 mm		
Gewicht	8,1 kg		
Spülbedienung	Mechanisch		
Position Spülbedienung	Vorne		
	Artikel Nr.	SGVSB-Nr.	CHF
	WD1015000000	-	304
Passende Artikel			
Betätigungsplatte mechanisch für WC			
Name	A1		
	Artikel Nr.	SGVSB-Nr.	CHF
Weiss	Glas	WD5002012000	364 412
	Kunststoff	WD5001011000	364 412
Chrom Hochglanz	Kunststoff	WD5001021000	364 412
Schwarz Matt	Kunststoff	WD5001031000	364 412
Wandanschlussgarnitur für WC			
Verlängert	✓		
	Artikel Nr.	SGVSB-Nr.	CHF
	WD6010000000	-	114

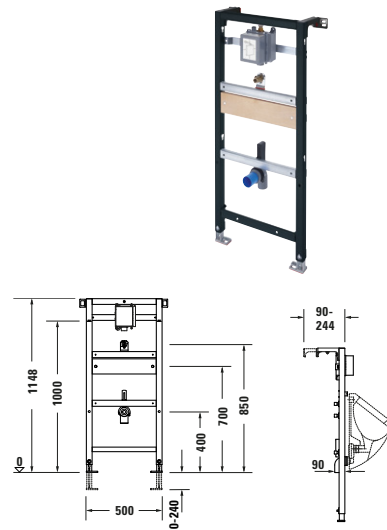
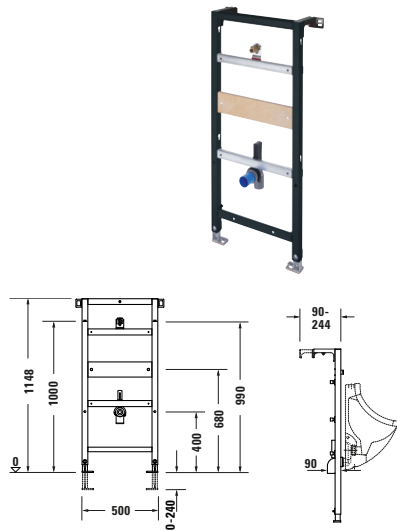
Installationselemente

Produkttyp	Installationselement für Urinal, Standard			Installationselement für Urinal, Unterputzdruckspüler		
Breite x Höhe	500 x 1148 mm			500 x 1148 mm		
Gewicht	11,0 kg			12,0 kg		
Meterriss	✓			✓		
Mittelrissmarkierung	✓			✓		
Befestigung Keramik	Flexibel an Traverse			Flexibel an Traverse		
Material Befestigungstraversen	Holz			Holz		
Höhenverstellbare Traversen	✓			✓		
Spülbedienung	-			Mechanisch / Elektronisch		
Inkl. universelles Unterputz-Kunststoffgehäuse für Urinalsteuerung	-			✓		
Inkl. Pan-Head-Schrauben 5,0 X 16 mm	✓			-		
Inkl. Panzerschlauch R1/2	-			✓		
Inkl. Einlaufverbinder G1/2 A mit Lippendichtung	-			✓		

Artikel Nr.	SGVSB-Nr.	CHF	Artikel Nr.	SGVSB-Nr.	CHF
WD3003000000	-	278	WD3004000000	-	448

Passende Artikel
Schallschutz-Set

Artikel Nr.	SGVSB-Nr.	CHF	Artikel Nr.	SGVSB-Nr.	CHF
WD6015000000	871 681	29	WD6015000000	871 681	29

Betätigungsplatte elektronisch für Urinal

Name	A2				
Material Frontplatte	Zinkdruckguss				
	Artikel Nr.	SGVSB-Nr.	CHF		
Weiss	WD5006013000	-	987		
	WD5007013000	-	997		
Chrom Hochglanz	WD5006023000	-	1'004		
	WD5007023000	-	1'014		

Betätigungsplatte mechanisch für Urinal

Name	A1				
	Artikel Nr.	SGVSB-Nr.	CHF		
Weiss	Kunststoff	WD5004011000	-	244	
		WD5005012000	-	519	
Chrom Hochglanz	Kunststoff	WD5004021000	-	259	

Verlängerungsset			Verlängerungsset		
Artikel Nr.	SGVSB-Nr.	CHF	Artikel Nr.	SGVSB-Nr.	CHF
WD6012000000	-	87	WD6012000000	-	87

Betätigungsplatten

--	--

Produkttyp	Betätigungsplatte mechanisch für WC A1	Betätigungsplatte mechanisch für WC A1
Breite x Höhe	217 x 147 mm	230 x 157 mm
Gewicht	0,3 kg	0,7 kg
Spülbedienung	Mechanisch	Mechanisch
Spülart	Dual Flush	Dual Flush
Einbauart	Aufgesetzt / Flächenbündig	Aufgesetzt
Spülbedienungstechnologie	Manuell	Manuell
Inkl. Drückerstangen	✓	✓
Farbe	Weiss	Weiss

	Artikel Nr.	SGVSB-Nr.	CHF	Artikel Nr.	SGVSB-Nr.	CHF
Glas				WD5002012000	364 412	382
Kunststoff	WD5001011000	364 412	65			

Farbe	Chrom Hochglanz		
Kunststoff	Artikel Nr.	SGVSB-Nr.	CHF
	WD5001021000	364 412	109

Farbe	Schwarz Matt		
Kunststoff	Artikel Nr.	SGVSB-Nr.	CHF
	WD5001031000	364 412	109

Farbe	Gold Poliert		
Kunststoff	Artikel Nr.	SGVSB-Nr.	CHF
	WD5001341001	-	66

Passende Artikel

Einbaurahmen			
Einbauart	Flächenbündig		
Weiss	Artikel Nr.	SGVSB-Nr.	CHF
	WD6001011000	364 414	169
Chrom Hochglanz	WD6001021000	364 414	217

Installationselement				
Trockenbau für WC	Modell Nr.	CHF	Modell Nr.	CHF
	WD1011 ¹	395	WD1011 ¹	395
	WD1016 ¹	469	WD1020 ¹	318
	WD1017 ¹	405		
	WD1018 ¹	469		
	WD1019 ¹	403		
	WD1020 ¹	318		

Installationselement				
Nasseinbau für WC	Modell Nr.	CHF	Modell Nr.	CHF
	WD1015 ¹	304	WD1015 ¹	304

¹ Geeignet für Trockenbaubeplankung mit einer Mindeststärke von 25 mm

Betätigungsplatten

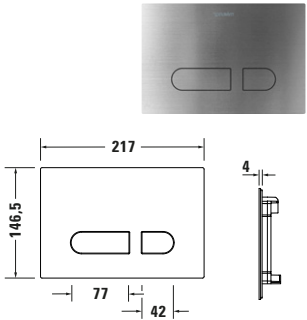
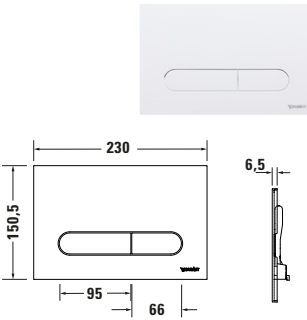
				
Produkttyp	Betätigungsplatte mechanisch für WC A1		Betätigungsplatte mechanisch für WC Beta 100	
Breite x Höhe	217 x 146,5 mm		230 x 150,5 mm	
Gewicht	0,7 kg		0,3 kg	
Spülbedienung	Mechanisch		Mechanisch	
Spülart	Dual Flush		Dual Flush	
Einbauart	Aufgesetzt		Aufgesetzt	
Spülbedienungstechnologie	Manuell		Manuell	
Inkl. Drückerstangen	✓		✓	
Farbe			Weiss	
Kunststoff			Artikel Nr.	SGVSB-Nr.
			WD5009011000	-
Farbe	Bronze Gebürstet			
	Artikel Nr.	SGVSB-Nr.	CHF	
Edelstahl	WD5012044000	-	163	
Farbe	Edelstahl Gebürstet			
	Artikel Nr.	SGVSB-Nr.	CHF	
Edelstahl	WD5012704000	-	151	
Passende Artikel				
Installationselement Trockenbau für WC	Modell Nr.	CHF	Modell Nr.	CHF
	WD1011 ¹	395	WD1029 ¹	248
	WD1016 ¹	469	WD1040 ¹	267
	WD1017 ¹	405		
	WD1018 ¹	469		
	WD1019 ¹	403		
	WD1020 ¹	318		
Installationselement Nasseinbau für WC				
	Modell Nr.	CHF		
	WD1015 ¹	304		

¹ Geeignet für Trockenbaubeplankung mit einer Mindeststärke von 25 mm

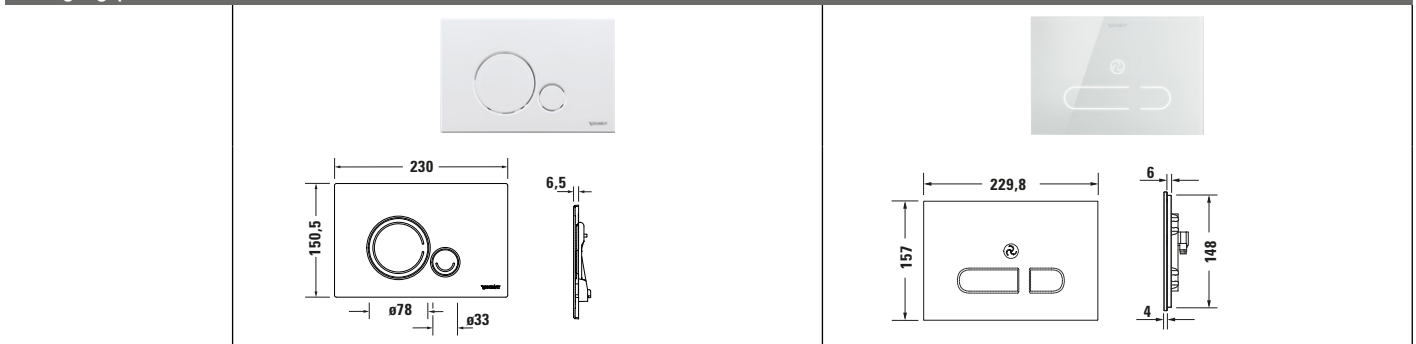
Betätigungsplatten

Produkttyp	Betätigungsplatte mechanisch für WC Beta 120			Betätigungsplatte elektronisch für WC A2		
Breite x Höhe	230 x 150,5 mm			230 x 157 mm		
Gewicht	0,3 kg			2,1 kg		
Spülbedienung	Mechanisch			Infrarotgesteuert		
Spülart	Dual Flush			Dual Flush		
Einbauart	Aufgesetzt			Aufgesetzt		
Spülbedienungstechnologie	Manuell			Automatisch / Berührungslos / Manuell / auf Tastendruck		
Elektronische Steuerung	-			Netzanschluss		
Nennspannung	-			24 V		
Schutzart	-			IPX4		
Schutzklasse	-			III		
Inkl. Drückerstangen	✓			-		
Farbe	Weiss			Weiss		
	Artikel Nr.	SGVSB-Nr.	CHF	Artikel Nr.	SGVSB-Nr.	CHF
Kunststoff	WD5010011000	-	38			
Glas				WD5003012000	364 413	792

Passende Artikel
**Installationselement
Trockenbau für WC**

Modell Nr.	CHF	Modell Nr.	CHF
WD1029 ¹	248	WD1013 ¹	806
WD1040 ¹	267	WD1014 ²	1'406

¹ Geeignet für Trockenbaubeplankung mit einer Mindeststärke von 25 mm

² Geruchsabsaugung kann nicht mit den Keramiken #254609, #021009, #221509 kombiniert werden

Betätigungsplatten

Produkttyp	Betätigungsplatte mechanisch für Urinal A1			Betätigungsplatte mechanisch für Urinal A1			
Breite x Höhe	131 x 150 mm			141 x 157 mm			
Gewicht	0,8 kg			0,7 kg			
Spülbedienung	Mechanisch			Mechanisch			
Einbauart	Aufgesetzt			Aufgesetzt			
Spülbedienungstechnologie	Manuell			Manuell			
Inkl. einstellbarem Druckspüler	✓			✓			
Farbe	Weiss			Weiss			
	Artikel Nr.	SGVSB-Nr.	CHF	Artikel Nr.	SGVSB-Nr.	CHF	
Glas				WD5005012000	-	519	
Kunststoff	WD5004011000	-	244				
Farbe	Chrom Hochglanz						
	Artikel Nr.	SGVSB-Nr.	CHF				
Kunststoff	WD5004021000	-	259				
Passende Artikel							
Installationselement für Urinal							
	Modell Nr.	CHF	Modell Nr.	CHF			
	WD3004 ¹	448	WD3004 ¹	448			

¹ Geeignet für Trockenbaubeplankung mit einer Mindeststärke von 25 mm

Betätigungsplatten

Produkttyp	Betätigungsplatte elektronisch für Urinal A2			Betätigungsplatte elektronisch für Urinal A2			
Breite x Höhe	130 x 150 mm			130 x 150 mm			
Gewicht	0,8 kg			0,9 kg			
Spülbedienung	Infrarotgesteuert			Infrarotgesteuert			
Einbauart	Aufgesetzt			Aufgesetzt			
Spülbedienungstechnologie	Berührungslos / Automatisch			Berührungslos / Automatisch			
Elektronische Steuerung	Batterieanschluss			Netzanschluss			
Vandalensicher	✓			✓			
Inkl. Netzteil	-			✓			
Inkl. Magnetventil	✓			✓			
Inkl. Batteriemodul	✓			-			
Nennspannung	-			100 - 240 V			
Schutzart	IPX4			IPX4			
Material Frontplatte	Zinkdruckguss			Zinkdruckguss			
Farbe	Weiss			Weiss			
	Artikel Nr.	SGVSB-Nr.	CHF	Artikel Nr.	SGVSB-Nr.	CHF	
	WD5006013000	-	987	WD5007013000	-	997	
Farbe	Chrom Hochglanz			Chrom Hochglanz			
	Artikel Nr.	SGVSB-Nr.	CHF	Artikel Nr.	SGVSB-Nr.	CHF	
	WD5006023000	-	1'004	WD5007023000	-	1'014	
Passende Artikel							
Installationselement für Urinal							
	Modell Nr.	CHF	Modell Nr.	CHF			
	WD3004 ¹	448	WD3004 ¹	448			

¹ Geeignet für Trockenbaubeplankung mit einer Mindeststärke von 25 mm

Zubehör

Installationssysteme			
			
Produkttyp	Einbaurahmen		
Ausführung Keramik	Betätigungsplatte mechanisch für WC		
Breite x Höhe x Tiefe	290 x 35 x 210 mm		
Geeignet für Beplankung mit Gipskartonplatten	✓		
Material	Kunststoff		
Einbauart	Flächenbündig		
Montageart	Trockenbau		
Inkl. Befestigungsmaterial	✓		
passend zu	WD1002000080 / WD1001000080 / WD1010000000 / WD1002000000 / WD1012000080 / WD1011000050 / WD1020000080 / WD1020000000 / WD1012000000 / WD1011000080 / WD1011000000 / WD5001021000		
	Artikel Nr.	SGVSB-Nr.	CHF
Weiss	WD6001011000	364 414	169
Chrom Hochglanz	WD6001021000	364 414	217

Installationssysteme

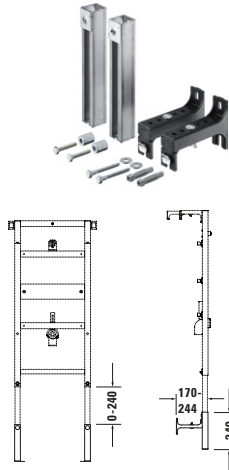

Produkttyp	Verlängerungsset		
Für erhöhten Bodenaufbau	✓		
Inkl. Befestigungsmaterial	✓		
Inkl. 2 verzinkte Fussstützen	✓		
Inkl. 2 Kunststoffabstützwinkel	✓		
Einbauart	In Ständerleichtbauweise / Vor Massivwand		
Montageart	Trockenbau		
Breite / Länge	230 mm		
Tiefe / Breite	310 mm		
Höhe	58 mm		
passend zu	WD1016000080 / WD4002000000 / WD3004000000 / WD3003000000 / WD2006000000 / WD2005000000 / WD2004000000 / WD1020000080 / WD1020000000 / WD1019000080 / WD1019000000 / WD1018000080 / WD1018000000 / WD1017000080 / WD1017000000 / WD1016000000 / WD1014000080 / WD1014000000 / WD1013000080 / WD1013000000 / WD1012000080 / WD1012000000 / WD1011000080 / WD1011000000		
	Artikel Nr.	SGVSB-Nr.	CHF
	WD6012000000	-	87

Installationssysteme



Zubehör

Installationssysteme						
Produkttyp	Schnittstellen-Set			Vorinstallations-Set		
Passend zu Serie	SensoWash Starck f			SensoWash Slim / SensoWash Starck f / SensoWash Classic / SensoWash Starck		
passend zu	Wand WC für Dusch-WC Sitz			Kompakt Dusch-WC/Stand WC für Dusch-WC Sitz/Wand WC für Dusch-WC Sitz		
Montageart	Unterputz			Unterputz		
Für Vorwandelement	-			ohne Dusch-WC Vorinstallation / ohne Leerrohr		
passend zu	WD1014000000 / WD1014000080 / WD1014000050 / WD1013000000 / WD1013000080			WD1022000091 / WD1022000090 / WD1010000000 / WD1009000000 / WD1019000000 / WD1017000080 / WD1017000000 / WD1020000080 / WD1020000000 / WD1019000080 / WD1009000080 / WD1007000080 / WD1007000000		
	Artikel Nr.	SGVSB-Nr.	CHF	Artikel Nr.	SGVSB-Nr.	CHF
	1007290000	358 123	118	0050720000	871 801	60

Installationssysteme						
Produkttyp	Schallschutz-Set					
Breite / Länge	65 mm					
Tiefe / Breite	35 mm					
Höhe	5 mm					
Einbauart	In Ständerleichtbauweise / Vor Massivwand					
Montageart	Trockenbau					
Selbstklebend	✓					
passend zu	WD1012000080 / WD1012000000 / WD1011000080 / WD1011000000 / WD1020000080 / WD1020000000 / WD1019000080 / WD1019000000 / WD1018000080 / WD1018000000 / WD1017000080 / WD1017000000 / WD1016000080 / WD1016000000 / WD1014000080 / WD1014000000 / WD1013000080 / WD2005000000 / WD4002000000 / WD3004000000 / WD3003000000 / WD2006000000 / WD2004000000 / WD1013000000					
	Artikel Nr.	SGVSB-Nr.	CHF			
	WD6015000000	871 681	29			

Installationssysteme						
Produkttyp	Wandanschlussgarnitur für WC		Montagezubehör			
Ausführung Keramik	Wand WC		-			
Einbauart	In Ständerleichtbauweise / Zum Ein- und Ausmauern / Vor Massivwand		Vor Massivwand			
Montageart	Trockenbau / Nasseinbau		Trockenbau			
Inkl. 2 Wandwinkel	-		✓			
Breite / Länge	365 mm		160 mm			
Tiefe / Breite	180 mm		75 mm			
Höhe	100 mm		80 mm			
Inkl. Befestigungsmaterial	-		✓			
Für Wand-WCs mit verkürzten Anschlussstutzen	✓		-			
Verlängert	✓		-			
passend zu	WD1012000080 / WD1011000050 / WD1014000050 / WD1012000000 / WD1011000080 / WD1011000000 / WD1010000000 / WD1007000000 / WD1006000000 / WD1005000000 / WD1004000080 / WD1004000000 / WD1003000080 / WD1003000000 / WD1002000080 / WD1002000000 / WD1001000080 / WD1009000080 / WD1013000000 / WD1020000080 / WD1020000000 / WD1019000080 / WD1019000000 / WD1018000080 / WD1018000000 / WD1017000080 / WD1017000000 / WD1016000080 / WD1016000000 / WD1015000000 / WD1014000080 / WD1014000000 / WD1013000080 / WD1009000000 / WD1008000080 / WD1008000000 / WD1007000080		WD1020000080 / WD1020000000 / WD1019000080 / WD1019000000 / WD1017000080 / WD1017000000			
	Artikel Nr.	SGVSB-Nr.	CHF	Artikel Nr.	SGVSB-Nr.	CHF
	WD6010000000	-	114	WD6016000000	-	31

Zubehör

Installationssysteme									
									
Produkttyp	Anschluss-Set			Anschluss-Set			Anschluss-Set		
Passend zu Serie	SensoWash Slim / SensoWash Classic			SensoWash Slim / SensoWash Classic			SensoWash Starck f / SensoWash D-Neo		
passend zu	Stand WC für Dusch-WC Sitz/Wand WC für Dusch-WC Sitz			Wand WC für Dusch-WC Sitz/Stand WC für Dusch-WC Sitz/Two Piece Toilet für Dusch-WC Sitz			Kompakt Dusch-WC/Wand WC für Dusch-WC Sitz		
Montageart	-			-			-		
Für Vorwandelement	mit Leerrohr			mit Leerrohr			mit Leerrohr		
Min. Passende Vorwandelementhöhe	112 mm			82 mm			82 mm		
Max. Passende Vorwandelementhöhe	115 mm			100 mm			115 mm		
passend zu	WD1014000050 / WD1011000050 / WD1012000080 / WD1012000000 / WD1011000080 / WD1002000080 / WD1002000000 / WD1001000080 / WD1013000000 / WD1014000080 / WD1014000000 / WD1013000080 / WD1011000000 / WD1004000080 / WD1004000000 / WD1003000080 / WD1003000000 / WD1040000000			WD1018000080 / WD1018000000 / WD1016000080 / WD1016000000 / WD1008000080 / WD1008000000 / WD1006000000			WD1012000000 / WD1014000050 / WD1011000050 / WD1018000080 / WD1018000000 / WD1016000000 / WD1014000080 / WD1014000000 / WD1013000080 / WD1013000000 / WD1012000080 / WD1001000080 / WD1011000080 / WD1011000000 / WD1004000080 / WD1004000000 / WD1003000080 / WD1003000000 / WD1040000000		
	Artikel Nr.	SGVSB-Nr.	CHF	Artikel Nr.	SGVSB-Nr.	CHF	Artikel Nr.	SGVSB-Nr.	CHF
	1006910000	857 288	99	1007300000	-	67	1007310000	358 122	67

Badmöbel	
Balcoon	394
D-Code	405
D-Neo	411
DuraStyle	434
Duravit No.1	457
Happy D.2	463
Ketho	487
Ketho.2	509
L-Cube	527
Licht & Spiegel	570
Luv	581
Qatego Studio F. A. Porsche Collection	588
Sivida	602
Starck 1	612
White Tulip	615
XSquare	629
Zencha	649
Möbelsets	
Qatego Studio F. A. Porsche Collection	598
c-bonded	469-473, 546-548, 614
c-shaped	474-478, 549

Wichtige Hinweise

Badmöbel

1. Programmergänzungen

Serien	Bemerkung	Lieferbar
Balcoon	# BA4722, BA4723, BA4724, BA4725, # BA4726, BA4727, BA 4728, BA4729	April 2026

2. Duravit c-bonded

Das c-bonded Verfahren verbindet den Möbelwaschtisch und die Möbelloberfläche des Waschtischunterbaus nahtlos miteinander. Durch die exakte, passgenaue Verbindungstechnik verschmelzen Waschtisch und Möbel zu einer Einheit.

3. Duravit c-shaped

Die Weiterentwicklung des c-bonded Verfahrens garantiert einen exakt parallelen Formverlauf von Waschtisch und Möbel ohne Überstand oder Rücksprung. Komplett aus DuraCeram[®] bzw. DuroCast[®] gefertigt und speziell bearbeitet, bietet c-shaped alle Vorteile wie Reinigungsfreundlichkeit und Robustheit.

4. Serien Bi-Color

Artikel, die mit unterschiedlicher Front- und Korpusfarbe aus zwei verschiedenen Preisgruppen bestellt werden (bi-color), werden über die höhere der beiden Preisgruppen abgerechnet.

5. Aufbau der Preisliste

Alle Modelle sind typenbezogen.

Die Typennummer setzt sich wie folgt zusammen:

W T 4 9 8 7 L 7 7 3 9 0 0 1 0

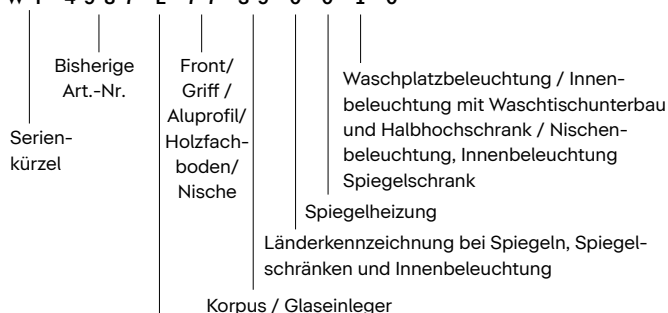

Türanschlag / Beckenposition / Anzahl Hahnlöcher bei c-bonded und c-shaped / Dimmfunktion bei Universal Licht und Spiegel " Best"

Hinweis: Bei Modellen ohne Türanschlag bitte die „0“ an der entsprechenden Stelle angeben. Bei Modellen ohne Front bitte die Korpusfarbe auch als Frontfarbe setzen.

Modell-Nr. = Serienkürzel + Bisherige Art.-Nr.

Werden die Möbel in mehreren Farbvarianten angeboten, sind die zur Bestellung notwendigen Informationen anhand eines Bestellbeispiels aufgeführt.

6. Das DURAVIT-Bestellsystem

6.1. Kommissionsbezogene Angaben (einmalig)

- Serie
- Frontfarbe
- Korpusfarbe
- Farbe für Konsolen, Abdeckplatten und Ablagen

6.2. Modellbezogene Angaben

- Typennummer
- Breitenangabe bei variablen Modellen
- Modell-Nr Keramik bei Konsolen
- Position der Unterschränke, Waschtischunterbauten, bei Konsolen

Eine genaue Erläuterung der neuen Artikelnummern für Badmöbel mit Zusatzmodulen finden Sie in der Produktinformation vor jeder Serie.

6.3. Zeichnungen, Skizzen

Detaillierte Zeichnungen zur Bestellung von Waschtischplatten, sowie variable Konsolen sind unbedingt erforderlich. Bitte Bestellhilfen und Checklisten benutzen.

6.4. Duravit Individual

Änderungen sind zu Artikeln und Materialien innerhalb des vorhandenen Programms möglich. Bitte ggf. Skizze beifügen. Auf Anfrage erhalten Sie ein Angebot.

Badmöbel
7. Artikel Nr.

Stelle	Beschreibung
1.+2. Stelle	Serienkürzel
3.-6. Stelle	Bisherige Artikelnummer
7. Stelle	Türanschlag L = Scharnier links R = Scharnier rechts 0 = kein Scharnier Oder Beckenposition L = Becken links R = Becken rechts M = Becken mittig B = Becken beidseitig Oder Anzahl Hahnlöcher bei c-bonded und c-shaped N = kein Hahnloch 0 = 1 Hahnloch E = 2 Hahnlöcher Oder Dimmfunktion bei Universal Licht und Spiegel „Best“ D = inklusive Dimmfunktion Oder Happy D.2 mit Beleuchtung S = Lichtfelddekor radial G = Lichtfelddekor organic
8.+9. Stelle	Front / Griff / Aluprofil / Holzfachboden
10.+11. Stelle	Korpus / Glaseinleger
12. Stelle	Länderkennzeichnung für Spiegelschränke mit Steckdose 2 = CH, LI Oder Länderkennzeichnung für Spiegel und Spiegelschränke ohne Steckdose und Innenbeleuchtung bei Waschtischunterbauten 0 = 220-240 V: CH, LI
13. Stelle	Spiegelheizung 0 = keine Spiegelheizung 1 = Spiegelheizung
14. Stelle	Innenbeleuchtung bei Waschtischunterbauten 0 = keine Innenbeleuchtung 1 = Innenbeleuchtung Oder Waschplatzbeleuchtung bei Spiegelschränken optional 0 = keine Waschplatzbeleuchtung 1 = Waschplatzbeleuchtung
15. Stelle	0

Allgemeine Produktinformation

Badmöbel

Alle Möbelteile entsprechen in Konstruktion und Ausführung den Anforderungen nach DIN 68935 und der Gefahrstoffverordnung E1 hinsichtlich der Formaldehyd-Emission.

I. Technische Produktinformation

1. Platte für Spiegelgrundplatte, Korpus bzw. Rückwände

Diese sind 38/19/16 bzw. 8 mm stark. Die Rückwände sind zurückversetzt eingenetet und verleimt.

Weitere Informationen sind der ausführlichen Serienbeschreibung zu entnehmen.

2. Echtholzoberflächen / Massivholz

Fronten, Korpusse, Konsolen, Waschtischblende: Naturbedingte Schwankungen in Struktur, Maserung, Porigkeit und Farbe zeugen von der Echtheit des Naturstoffes Holz und berechtigen nicht zur Reklamation.

Weitere Informationen sind der ausführlichen Serienbeschreibung zu entnehmen.

3. Konsolenplatten

Weitere Informationen sind der ausführlichen Serienbeschreibung zu entnehmen.

4. Fachböden

Glasfachböden, 6 mm stark; höhenverstellbar.

5. Schubkästen

5.1. Schubkästen für die Serien D-Code, D-Neo, DuraStyle, Duravit No.1, Ketho, Ketho.2 und Sivida.

Anthrazitfarbene doppelwandige Stahlzargen inkl. Rollschubführung mit Vollauszug und verlängertem Selbsteinzug. Seitenstabile Lagerung; Laufrollen aus geräuschkäufendem Kunststoff; Stahlführungsschienen. Zweidimensionale Verstellung der Schubkastenblende möglich. Elegante Abdeckung des Verstellmechanismus mit DURAVIT-Schriftzug. Schubkasten zu Reinigungszwecken leicht herauszunehmen. Schubkasteneinteilung optional, siehe „Zubehör“.

5.2. Schubkästen für die Serien Balcoon, Happy D.2, L-Cube, Luv, Qatego Studio F. A. Porsche Collection, Starck, White Tulip, XSquare und Zencha. Anthrazitfarbene gradlinige Stahlzarge inkl. Rollschubführung mit Vollauszug und verlängertem Selbsteinzug. Seitenstabile Lagerung; Laufrollen aus geräuschkäufendem Kunststoff; Stahlführungsschienen. Dreidimensionale Verstellung der Schubkastenblende möglich. Elegante Abdeckung des Verstellmechanismus mit DURAVIT-Schriftzug. Schubkasten zu Reinigungszwecken leicht herauszunehmen. Schubkasteneinteilung optional.

6. Scharniere

Ganzmetallscharniere mit dreidimensionaler Verstellbarkeit; mind. 107° Öffnungswinkel; einfaches Ein- und Aushängen durch Clip-Technik und Funktionssicherung ohne Werkzeug möglich; elegante Edelstahlabdeckung mit DURAVIT Schriftzug.

7. Aufhänger

7.1. Schrankaufhänger

Von der Rückwand verdeckt; zweidimensional leicht verstellbar; Tragfähigkeit 65 kg/Stück; mit abrutschsicherem Kombihaken für Schienen- und Hakenaufhängung.

7.2. Spiegelaufhänger

Höhenverstellbare Befestigung; in Rückwand des Spiegels integriert.

7.3. Aufhänger für Waschtisch-Unterbauten

zweidimensional leicht verstellbar; Tragfähigkeit 65 kg/Stück; mit abrutschsicherem Kombihaken für Schienen- und Hakenaufhängung; Waschtisch-Unterbauten ab 100 cm Breite werden nach Justieren zusätzlich mit einem Winkel gesichert.

8. Kristallspiegel

Geschliffene und polierte Kanten; hohe Qualitätsansprüche über DIN 1238 hinaus.

Kristallspiegel nur mit weichem, trockenem Tuch reinigen; Flecken mit leicht angefeuchtetem Tuch oder Fensterleder abwischen. Fensterreiniger und andere scharfe Reinigungsmittel beschädigen die Silberschicht und schliessen Reklamationen aus.

9. Inneneinteilung

Nachrüstbare Inneneinteilung mit Deckel, erhältlich für die Serien D-Code, D-Neo, DuraStyle, Duravit No.1, Ketho, Ketho.2 und Sivida. Die Inneneinteilung hat keine feste Position und ist frei im Schubkasten platzierbar.

Masse: Breite x Tiefe x Höhe = 115 mm x Schubkastentiefe x 45 mm.

Material: Folienummantelte mitteldichte Faserplatte (MDF) mit Antirutschbeschichtung an der Unterseite.

Nachrüstbare Inneneinteilung erhältlich für die Serie Qatego Studio F. A. Porsche Collection.

Masse: Breite x Tiefe x Höhe = 100 mm x 271 mm x 16 mm (Wellenboard) oder 105 mm x 271 mm x 37 mm (Einteilung)

Material: Aluminium (Einteilung), MDF lackiert (Wellenboard)

10. Einrichtungssystem

Nachrüstbares Einrichtungssystem erhältlich für die Serien Balcoon, D-Code, Happy D.2, L-Cube, Luv, White Tulip, XSquare und Zencha.

In Abhängigkeit der Schubkasten- oder Auszugsbreite beinhalten die Einrichtungssysteme verschiedene Elemente wie Aufbewahrungsboxen inkl. Deckel, Ablagewellen in klein für Kosmetikartikel oder gross für runde, liegende Behälter sowie Holzgitter mit verschiedenen Aufteilungen um bspw. Lotionen fixieren zu können. Die zusätzlichen Unterteilungsmöglichkeiten nehmen mit der Schrankbreite zu, um den Stauraum optimal zu nutzen. Die Unterseiten aller Einrichtungselemente sind rutschhemmend ausgeführt um ein seitliches verrutschen zu verhindern. Auf Grund der genauen Passung in der Schubkastentiefe ist ein verrutschen beim Öffnen und Schliessen der Schubkästen/Auszüge ebenfalls nicht möglich.

Masse: Für Schrankbreiten von 575 - 1600 mm.

Material: Wahlweise in Amerik. Nussbaum Massiv oder Eiche Natur Massiv. Ablagewellen neutral in Diamantschwarz.

11. Toleranzen

Die Massangaben in den Zeichnungen sind in der Einheit mm einschliesslich Standardtoleranzen angegeben. Technische Änderungen sowie Änderungen an Masseinheiten vorbehalten.

II. Montagehilfen

1. Montagezubehör

Schrauben, Dübel, Abdeckkappen, Montageschienen sind dem jeweiligen Modell beigelegt. Montage nur durch geschultes Fachpersonal. Die mitgelieferten Schrauben und Dübel sind dabei auf Einsetzbarkeit hinsichtlich der zur Verfügung stehenden Wand zu prüfen und ggf. durch geeignetes, bauseitiges Material zu ersetzen.

2. Montageanleitungen, Pflegehinweise

Sind der Kommission jeweils beigelegt.

Übersicht Keramik-/ Möbelempfehlung

Duravit Möbelserien Waschtischunterbauten für Möbelwaschtische	Duravit Keramikserien																	
	Möbelwaschtische																	
	Balcoon	Bento Starck Box	D-Code	D-Neo	DuraSquare	DuraStyle	Duravit No.1	Happy D.2	ME by Starck	Gatego	Sivida	Starck 1	Starck 3	Vero Air	Vero	Vitrium	White Tulip	Zencha
Balcoon	●	-	-	-	-	-	-	-	-	-	-	-	-	-	-	-	-	-
D-Code	-	-	●	-	-	-	-	-	-	-	-	-	-	-	-	-	-	-
D-Neo	-	-	-	●	-	-	-	●	-	-	-	-	-	●	-	-	-	-
DuraStyle	-	-	●	-	-	-	●	-	-	-	-	-	-	-	-	-	-	-
Duravit No.1	-	-	-	-	-	-	●	-	-	-	-	-	-	-	-	-	-	-
Happy D.2	-	-	-	-	-	-	●	-	-	-	-	-	-	-	-	-	-	-
Ketho	-	-	●	-	-	-	-	●	-	-	-	●	-	-	●	-	-	-
Ketho.2	-	-	-	●	-	-	-	●	-	-	-	-	●	-	-	-	-	-
L-Cube	-	-	-	-	-	-	-	●	-	-	-	●	-	●	-	-	-	-
Gatego	-	-	-	-	-	-	-	-	●	-	-	-	-	-	-	-	-	-
Sivida	-	-	-	-	-	-	-	●	-	●	-	-	-	-	-	-	-	-
Starck 1	-	-	-	-	-	-	-	-	-	-	●	-	-	-	-	-	-	-
Vitrium	-	-	-	-	-	-	-	-	-	-	-	-	-	-	-	●	-	-
Vitrium Color	-	-	-	-	-	-	-	-	-	-	-	-	-	-	-	●	-	-
White Tulip	-	●	-	-	-	-	-	-	-	-	-	-	-	-	-	-	●	-
XSquare	-	-	-	-	●	-	-	●	-	-	-	-	-	-	-	-	-	-
Zencha	-	-	-	-	-	-	-	-	-	-	-	-	-	-	-	-	-	●

DuraStyle, L-Cube

Zuordnung Keramik + Möbel für Konsolenwaschtischunterbauten

Konsolenwaschtischunterbau für Konsole Compact (Konsolenplatte bitte separat bestellen, Mindestbreite Konsolenwaschtischunterbau)

			480 mm tief										
			1 Auszug					2 Schubkästen					
			1)	600	700	800	900	1000	600	700	800	900	1000
			# DS 5300	# DS 5301	# DS 5302	# DS 5303	# DS 5304	# DS 5305	# DS 5306	# DS 5307	# DS 5308	# DS 5309	
Serie	Keramik	Keramikart	# LC 5800	# LC 5801	# LC 5802	# LC 5803	# LC 5804	# LC 5805	# LC 5806	# LC 5807	# LC 5808	# LC 5809	
Balcoon	# 240945	Aufsatz	●	●	●	●	●	●	●	●	●	●	
Balcoon	# 241055	Aufsatz	●	●	●	●	●	●	●	●	●	●	
Cape Cod	# 232840	Aufsatz	●	●	●	●	●	●	●	●	●	●	
Cape Cod	# 232843	Aufsatz	●	●	●	●	●	●	●	●	●	●	
Cape Cod	# 233950	Aufsatz	●	●	●	●	●	●	●	●	●	●	
Cape Cod	# 234043	Aufsatz	●	●	●	●	●	●	●	●	●	●	
Cape Cod	# 234755	Aufsatz	●	●	●	●	●	●	●	●	●	●	
D-Code	# 033754	Einbau	-	●	●	●	●	-	-	-	-	-	
D-Neo	# 035760	Einbau	-	●	●	●	●	-	-	-	-	-	
D-Neo	# 035860	Einbau	-	●	●	●	●	-	-	-	-	-	
D-Neo	# 237140	Aufsatz	●	●	●	●	●	●	●	●	●	●	
D-Neo	# 237260	Aufsatz	●	●	●	●	●	●	●	●	●	●	
D-Neo	# 239740	Aufsatz	●	●	●	●	●	●	●	●	●	●	
D-Neo	# 239760	Aufsatz	●	●	●	●	●	●	●	●	●	●	
DuraSquare	# 073245	Aufsatz	●	●	●	●	●	●	●	●	●	●	
DuraSquare	# 234880	Aufsatz	●	●	●	●	●	●	●	●	●	●	
DuraSquare	# 234980	Aufsatz	●	●	●	●	●	●	●	●	●	●	
DuraSquare	# 235310	Aufsatz	-	-	●	●	●	-	-	-	-	-	
DuraSquare	# 235350	Aufsatz	-	●	●	●	●	-	-	-	-	-	
DuraSquare	# 235360	Aufsatz	●	●	●	●	●	-	-	-	-	-	
DuraSquare	# 235380	Aufsatz	●	●	●	●	●	-	-	-	-	-	
DuraSquare	# 235560	Aufsatz	-	●	●	●	●	-	●	●	●	●	
DuraSquare	# 235650	Aufsatz	●	●	●	●	●	●	●	●	●	●	
DuraSquare	# 235660	Aufsatz	●	●	●	●	●	●	●	●	●	●	
DuraStyle	# 034943	Aufsatz	●	●	●	●	●	●	●	●	●	●	
DuraStyle	# 034960	Aufsatz	●	●	●	●	●	●	●	●	●	●	
DuraStyle	# 037260	Einbau	-	●	●	●	●	-	-	-	-	-	
DuraStyle	# 037456	Einbau	-	●	●	●	●	-	-	-	-	-	
Duravit Design Classics	# 031758	Einbau	-	●	●	●	●	-	●	●	●	●	
Duravit Design Classics	# 031758	Aufsatz	●	●	●	●	●	●	●	●	●	●	
Duravit Design Classics	# 032542	Aufsatz	●	●	●	●	●	●	●	●	●	●	
Duravit Design Classics	# 033342	Aufsatz	●	●	●	●	●	●	●	●	●	●	
Duravit Design Classics	# 033452	Aufsatz	●	●	●	●	●	●	●	●	●	●	
Duravit Design Classics	# 033550	Aufsatz	●	●	●	●	●	●	●	●	●	●	
Duravit No.1	# 035555	Einbau	●	●	●	●	●	-	-	-	-	-	
Happy D.2	# 231460	Aufsatz	-	●	●	●	●	-	-	-	-	-	
Happy D.2	# 231560	Aufsatz	-	●	●	●	●	-	●	●	●	●	
Happy D.2	# 235940	Aufsatz	●	●	●	●	●	●	●	●	●	●	
Happy D.2	# 235960	Aufsatz	-	●	●	●	●	-	●	●	●	●	
Happy D.2	# 236050	Aufsatz	●	●	●	●	●	●	●	●	●	●	
Happy D.2	# 236060	Aufsatz	-	●	●	●	●	-	●	●	●	●	
Luv	# 037950	Aufsatz	●	●	●	●	●	●	●	●	●	●	
Luv	# 037960	Aufsatz	●	●	●	●	●	●	●	●	●	●	
Luv	# 037970	Aufsatz	●	●	●	●	●	●	●	●	●	●	
Luv	# 037980	Aufsatz	-	●	●	●	●	●	●	●	●	●	
Luv	# 038050	Aufsatz	●	●	●	●	●	●	●	●	●	●	
Luv	# 038060	Aufsatz	●	●	●	●	●	●	●	●	●	●	
Luv	# 038070	Aufsatz	●	●	●	●	●	●	●	●	●	●	
Luv	# 038080	Aufsatz	-	●	●	●	●	●	●	●	●	●	
Luv	# 038142	Aufsatz	●	●	●	●	●	●	●	●	●	●	
Gatego	# 074645	Aufsatz	●	●	●	●	●	●	●	●	●	●	
Gatego	# 238210	Aufsatz	●	●	●	●	●	●	●	●	●	●	
Gatego	# 238212	Aufsatz	-	-	-	●	●	-	-	-	●	●	
Gatego	# 238250	Aufsatz	●	●	●	●	●	●	●	●	●	●	

1) dunkel hinterlegte Maße = Breite in mm; 2) hell hinterlegte Maße = Tiefe in mm / Nur die gelisteten Keramiken passen für die Möbelserie / Serienkürzel wie folgt: DS = DuraStyle, LC = L-Cube

Zuordnung Keramik + Möbel für Konsolenwaschtischunterbauten
Konsolenwaschtischunterbau für Konsole Compact (Konsolenplatte bitte separat bestellen, Mindestbreite Konsolenwaschtischunterbau)

			480 mm tief									
			1 Auszug					2 Schubkästen				
			2)									
			1)									
			600	700	800	900	1000	600	700	800	900	1000
			# DS 5300	# DS 5301	# DS 5302	# DS 5303	# DS 5304	# DS 5305	# DS 5306	# DS 5307	# DS 5308	# DS 5309
Serie	Keramik	Keramikart	# LC 5800	# LC 5801	# LC 5802	# LC 5803	# LC 5804	# LC 5805	# LC 5806	# LC 5807	# LC 5808	# LC 5809
Qatego	# 238260	Aufsatz	●	●	●	●	●	●	●	●	●	●
Qatego	# 238280	Aufsatz	●	●	●	●	●	●	●	●	●	●
Qatego	# 238350	Aufsatz	●	●	●	●	●	●	●	●	●	●
Qatego	# 238360	Aufsatz	●	●	●	●	●	●	●	●	●	●
Qatego	# 238450	Aufsatz	●	●	●	●	●	●	●	●	●	●
Qatego	# 238460	Aufsatz	●	●	●	●	●	●	●	●	●	●
Qatego	# 238212	Aufsatz	-	-	-	●	●	-	-	-	●	●
Sivida	# 266000	Aufsatz	●	●	●	●	●	●	●	●	●	●
Sivida	# 266001	Aufsatz	●	●	●	●	●	●	●	●	●	●
Starck 1	# 040833	Aufsatz	●	●	●	●	●	●	●	●	●	●
Vero Air	# 072445	Aufsatz	●	●	●	●	●	●	●	●	●	●
Vero Air	# 235010	Aufsatz	-	●	●	●	●	-	●	●	●	●
Vero Air	# 235012	Aufsatz	-	-	-	-	●	-	-	-	-	●
Vero Air	# 235050	Aufsatz	●	●	●	●	●	●	●	●	●	●
Vero Air	# 235060	Aufsatz	●	●	●	●	●	●	●	●	●	●
Vero Air	# 235070	Aufsatz	●	●	●	●	●	●	●	●	●	●
Vero Air	# 235080	Aufsatz	●	●	●	●	●	●	●	●	●	●
Vero Air	# 235150	Aufsatz	●	●	●	●	●	-	-	-	-	-
Vero Air	# 235160	Aufsatz	●	●	●	●	●	-	-	-	-	-
Vero Air	# 236860	Aufsatz	●	●	●	●	●	●	●	●	●	●
Vitrium	# 266146	Aufsatz	●	●	●	●	●	●	●	●	●	●
Vitrium	# 266246	Aufsatz	●	●	●	●	●	●	●	●	●	●
White Tulip	# 236243	Aufsatz	●	●	●	●	●	●	●	●	●	●
Zencha	# 237342	Aufsatz	●	●	●	●	●	●	●	●	●	●
Zencha	# 237355	Aufsatz	●	●	●	●	●	●	●	●	●	●
Zencha	# 237442	Aufsatz	●	●	●	●	●	●	●	●	●	●
Zencha	# 237455	Aufsatz	●	●	●	●	●	●	●	●	●	●

1) dunkel hinterlegte Maße = Breite in mm; 2) hell hinterlegte Maße = Tiefe in mm / Nur die gelisteten Keramiken passen für die Möbelserie / Serienkürzel wie folgt: DS = DuraStyle, LC = L-Cube

DuraStyle, L-Cube

Zuordnung Keramik + Möbel für Konsolenwaschtischunterbauten

Konsolenwaschtischunterbau für Konsole (Konsolenplatte bitte separat bestellen, Mindestbreite Konsolenwaschtischunterbau)

			550 mm tief									
			1 Auszug					2 Schubkästen				
			1)									
			600	700	800	900	1000	600	700	800	900	1000
			# DS 5310	# DS 5311	# DS 5312	# DS 5313	# DS 5314	# DS 5315	# DS 5316	# DS 5317	# DS 5318	# DS 5319
Serie	Keramik	Keramikart	# LC 5810	# LC 5811	# LC 5812	# LC 5813	# LC 5814	# LC 5815	# LC 5816	# LC 5817	# LC 5818	# LC 5819
Balcoon	# 240945	Aufsatz	●	●	●	●	●	●	●	●	●	●
Balcoon	# 241055	Aufsatz	●	●	●	●	●	●	●	●	●	●
Bento Starck Box	# 238046	Aufsatz	●	●	●	●	●	●	●	●	●	●
Bento Starck Box	# 238110	Aufsatz	●	●	●	●	●	●	●	●	●	●
Bento Starck Box	# 238155	Aufsatz	●	●	●	●	●	●	●	●	●	●
Bento Starck Box	# 238165	Aufsatz	●	●	●	●	●	●	●	●	●	●
Bento Starck Box	# 266011	Aufsatz	-	●	●	●	●	-	●	●	●	●
Cape Cod	# 232840	Aufsatz	●	●	●	●	●	●	●	●	●	●
Cape Cod	# 232843	Aufsatz	●	●	●	●	●	●	●	●	●	●
Cape Cod	# 234043	Aufsatz	●	●	●	●	●	●	●	●	●	●
Cape Cod	# 234755	Aufsatz	●	●	●	●	●	●	●	●	●	●
CapeCod	# 233950	Aufsatz	●	●	●	●	●	●	●	●	●	●
CapeCod	# 234046	Aufsatz	●	●	●	●	●	●	●	●	●	●
D-Code	# 033754	Einbau	-	●	●	●	●	-	-	-	-	-
D-Neo	# 035760	Einbau	-	●	●	●	●	-	-	-	-	-
D-Neo	# 035860	Einbau	-	●	●	●	●	-	-	-	-	-
D-Neo	# 237140	Aufsatz	●	●	●	●	●	●	●	●	●	●
D-Neo	# 237260	Aufsatz	●	●	●	●	●	●	●	●	●	●
D-Neo	# 239740	Aufsatz	●	●	●	●	●	●	●	●	●	●
D-Neo	# 239760	Aufsatz	●	●	●	●	●	●	●	●	●	●
DuraSquare	# 073245	Aufsatz	●	●	●	●	●	●	●	●	●	●
DuraSquare	# 234880	Aufsatz	●	●	●	●	●	●	●	●	●	●
DuraSquare	# 234980	Aufsatz	●	●	●	●	●	●	●	●	●	●
DuraSquare	# 235310	Aufsatz	-	-	●	●	●	-	-	●	●	●
DuraSquare	# 235350	Aufsatz	-	●	●	●	●	-	●	●	●	●
DuraSquare	# 235360	Aufsatz	●	●	●	●	●	●	●	●	●	●
DuraSquare	# 235380	Aufsatz	●	●	●	●	●	●	●	●	●	●
DuraSquare	# 235460	Aufsatz	-	-	-	●	●	●	●	●	●	●
DuraSquare	# 235560	Aufsatz	-	●	●	●	●	-	●	●	●	●
DuraSquare	# 235660	Aufsatz	●	●	●	●	●	●	●	●	●	●
DuraStyle	# 034943	Aufsatz	●	●	●	●	●	●	●	●	●	●
DuraStyle	# 034960	Aufsatz	●	●	●	●	●	●	●	●	●	●
DuraStyle	# 037456	Einbau	-	●	●	●	●	-	-	-	-	-
DuraStyle	# 037260	Einbau	-	●	●	●	●	-	-	-	-	-
DuraStyle	# 037462	Einbau	-	●	●	●	●	-	-	-	-	-
Duravit Design Classics	# 031758	Einbau	-	●	●	●	●	-	-	●	●	●
Duravit Design Classics	# 031758	Aufsatz	-	●	●	●	●	-	●	●	●	●
Duravit Design Classics	# 032542	Aufsatz	●	●	●	●	●	●	●	●	●	●
Duravit Design Classics	# 033342	Aufsatz	●	●	●	●	●	●	●	●	●	●
Duravit Design Classics	# 033452	Aufsatz	●	●	●	●	●	●	●	●	●	●
Duravit Design Classics	# 033550	Aufsatz	●	●	●	●	●	●	●	●	●	●
Duravit No.1	# 035555	Einbau	●	●	●	●	●	-	-	-	-	-
Happy D.2	# 231460	Aufsatz	-	●	●	●	●	-	●	●	●	●
Happy D.2	# 231560	Aufsatz	-	●	●	●	●	-	●	●	●	●
Happy D.2	# 231810	Einbau	-	-	-	-	●	-	-	-	-	●
Happy D.2	# 231860	Möbel	-	-	●	●	●	-	-	●	●	●
Happy D.2	# 231865	Möbel	-	-	●	●	●	-	-	●	●	●
Happy D.2	# 231880	Möbel	-	-	-	●	●	-	-	-	●	●
Happy D.2	# 235940	Aufsatz	●	●	●	●	●	●	●	●	●	●
Happy D.2	# 235960	Aufsatz	-	●	●	●	●	-	●	●	●	●
Happy D.2	# 236050	Aufsatz	●	●	●	●	●	●	●	●	●	●
Happy D.2	# 236060	Aufsatz	-	●	●	●	●	-	●	●	●	●
Luv	# 037950	Aufsatz	●	●	●	●	●	●	●	●	●	●
Luv	# 037960	Aufsatz	●	●	●	●	●	●	●	●	●	●

1) dunkel hinterlegte Maße = Breite in mm; 2) hell hinterlegte Maße = Tiefe in mm / Nur die gelisteten Keramiken passen für die Möbelserie / Serienkürzel wie folgt: DS = DuraStyle, LC = L-Cube

Zuordnung Keramik + Möbel für Konsolenwaschtischunterbauten
Konsolenwaschtischunterbau für Konsole (Konsolenplatte bitte separat bestellen, Mindestbreite Konsolenwaschtischunterbau)

			2) 550 mm tief									
			1 Auszug					2 Schubkästen				
			1) 600		700		800		900		1000	
			# DS 5310	# DS 5311	# DS 5312	# DS 5313	# DS 5314	# DS 5315	# DS 5316	# DS 5317	# DS 5318	# DS 5319
Serie	Keramik	Keramikart	# LC 5810	# LC 5811	# LC 5812	# LC 5813	# LC 5814	# LC 5815	# LC 5816	# LC 5817	# LC 5818	# LC 5819
Luv	# 037970	Aufsatz	●	●	●	●	●	●	●	●	●	●
Luv	# 037980	Aufsatz	-	●	●	●	●	-	●	●	●	●
Luv	# 038050	Aufsatz	●	●	●	●	●	●	●	●	●	●
Luv	# 038060	Aufsatz	●	●	●	●	●	●	●	●	●	●
Luv	# 038070	Aufsatz	●	●	●	●	●	●	●	●	●	●
Luv	# 038080	Aufsatz	-	●	●	●	●	-	●	●	●	●
Luv	# 038142	Aufsatz	●	●	●	●	●	●	●	●	●	●
Gatego	# 074645	Aufsatz	●	●	●	●	●	●	●	●	●	●
Gatego	# 238210	Aufsatz	●	●	●	●	●	●	●	●	●	●
Gatego	# 238212	Aufsatz	-	-	-	●	●	-	-	-	●	●
Gatego	# 238250	Aufsatz	●	●	●	●	●	●	●	●	●	●
Gatego	# 238260	Aufsatz	●	●	●	●	●	●	●	●	●	●
Gatego	# 238280	Aufsatz	●	●	●	●	●	●	●	●	●	●
Gatego	# 238350	Aufsatz	●	●	●	●	●	●	●	●	●	●
Gatego	# 238360	Aufsatz	●	●	●	●	●	●	●	●	●	●
Gatego	# 238450	Aufsatz	●	●	●	●	●	●	●	●	●	●
Gatego	# 238460	Aufsatz	●	●	●	●	●	●	●	●	●	●
Gatego	# 238212	Aufsatz	-	-	-	●	●	-	-	-	●	●
Gatego	# 238550	Aufsatz	●	●	●	●	●	●	●	●	●	●
Gatego	# 238560	Aufsatz	-	●	●	●	●	-	●	●	●	●
Gatego	# 239655	Einbau	-	●	●	●	●	-	●	●	●	●
Sivida	# 266000	Aufsatz	●	●	●	●	●	●	●	●	●	●
Sivida	# 266001	Aufsatz	●	●	●	●	●	●	●	●	●	●
Starck 1	# 038747	Aufsatz	●	●	●	●	●	●	●	●	●	●
Starck 1	# 040833	Aufsatz	●	●	●	●	●	●	●	●	●	●
Starck 1	# 040853	Aufsatz	●	●	●	●	●	●	●	●	●	●
Starck 1	# 044546	Aufsatz	●	●	●	●	●	●	●	●	●	●
Starck 1	# 044753	Aufsatz	●	●	●	●	●	●	●	●	●	●
Starck 3	# 030256	Einbau	-	●	●	●	●	-	-	-	-	-
Vero	# 045250	Aufsatz	●	●	●	●	●	●	●	●	●	●
Vero Air	# 038355	Einbau	-	●	●	●	●	-	●	●	●	●
Vero Air	# 072445	Aufsatz	●	●	●	●	●	●	●	●	●	●
Vero Air	# 235010	Aufsatz	-	●	●	●	●	-	●	●	●	●
Vero Air	# 235012	Aufsatz	-	-	-	-	●	-	-	-	-	●
Vero Air	# 235050	Aufsatz	●	●	●	●	●	●	●	●	●	●
Vero Air	# 235060	Aufsatz	●	●	●	●	●	●	●	●	●	●
Vero Air	# 235070	Aufsatz	●	●	●	●	●	●	●	●	●	●
Vero Air	# 235080	Aufsatz	●	●	●	●	●	●	●	●	●	●
Vero Air	# 235150	Aufsatz	●	●	●	●	●	●	●	●	●	●
Vero Air	# 235160	Aufsatz	●	●	●	●	●	●	●	●	●	●
Vero Air	# 235250	Aufsatz	●	●	●	●	●	●	●	●	●	●
Vero Air	# 235260	Aufsatz	●	●	●	●	●	●	●	●	●	●
Vero Air	# 236860	Aufsatz	●	●	●	●	●	●	●	●	●	●
Vitrium	# 266146	Aufsatz	●	●	●	●	●	●	●	●	●	●
Vitrium	# 266246	Aufsatz	●	●	●	●	●	●	●	●	●	●
White Tulip	# 236243	Aufsatz	●	●	●	●	●	●	●	●	●	●
Zencha	# 237342	Aufsatz	●	●	●	●	●	●	●	●	●	●
Zencha	# 237355	Aufsatz	●	●	●	●	●	●	●	●	●	●
Zencha	# 237442	Aufsatz	●	●	●	●	●	●	●	●	●	●
Zencha	# 237455	Aufsatz	●	●	●	●	●	●	●	●	●	●

1) dunkel hinterlegte Maße = Breite in mm; 2) hell hinterlegte Maße = Tiefe in mm / Nur die gelisteten Keramiken passen für die Möbelserie / Serienkürzel wie folgt: DS = DuraStyle, LC = L-Cube

Balcoon

Zuordnung Keramik + Möbel für fixe Konsolenanwendungen

Waschtischunterbau für Konsole (Maß inklusive Konsole, Konsole bitte separat bestellen)

			550 mm tief							
			1/2 Schubkästen			2/4 Schubkästen				
			800	1000	1200	1300	1400	1600		
			# BA 9056	# BA 9057	# BA 9058	# BA 9039	# BA 9059	# BA 9060	# BA 9061	# BA 9062
Serie	Keramik	Keramikart								
Balcoon	# 240945	Aufsatz	●	●	●	●	●	●	●	●
Balcoon	# 241055	Aufsatz	●	●	●	-	●	●	-	●

Waschtischunterbau für Konsole (Maß inklusive Konsole, Konsole bitte separat bestellen)

			550 mm tief							
			1/2 Schubkästen			2/4 Schubkästen				
			800	1000	1200	1300	1400	1600		
			# BA 9063	# BA 9064	# BA 9065	# BA 9049	# BA 9066	# BA 9067	# BA 9068	# BA 9069
Serie	Keramik	Keramikart								
Balcoon	# 240945	Aufsatz	●	●	●	●	●	●	●	●
Balcoon	# 241055	Aufsatz	●	●	●	-	●	●	-	●

1) dunkel hinterlegte Maße = Breite in mm; 2) hell hinterlegte Maße = Tiefe in mm / Nur die gelisteten Keramiken passen für die Möbelserie

Zuordnung Keramik + Möbel für fixe Konsolenanwendungen
Waschtischunterbau inklusive Konsole (Konsole bereits enthalten)

			480 mm tief				550 mm tief											
			1 offenes Fach				1 offenes Fach				1 Auszug			2 Auszüge	2 Schubkästen			
			800		1000		800		1000		800	1000	1200	1400	800	1000	1200	
			# DE 4918	# DE 4938	# DE 4919	# DE 4939	# DE 4928	# DE 4958	# DE 4929	# DE 4959	# DE 4947	# DE 4948	# DE 4949	# DE 4950	# DE 4967	# DE 4968	# DE 4969	
Serie	Keramik	Keramikart																
Balcoon	# 240945	Aufsatz	●	●	●	●	●	●	●	●	●	●	●	●	●	●	●	●
Balcoon	# 241055	Aufsatz	●	●	●	●	●	●	●	●	●	●	●	●	●	●	●	●
Bento Starck Box	# 238046	Aufsatz	-	-	-	-	●	●	●	●	●	●	●	●	●	●	●	●
Bento Starck Box	# 238110	Aufsatz	-	-	-	-	-	-	-	-	-	-	-	-	-	-	-	●
Bento Starck Box	# 238155	Aufsatz	-	-	-	-	-	-	-	-	●	●	●	●	●	●	●	●
Bento Starck Box	# 238165	Aufsatz	-	-	-	-	-	-	-	-	●	●	●	●	●	●	●	●
Cape Cod	# 232840	Aufsatz	●	●	●	●	●	●	●	●	●	●	●	●	●	●	●	●
Cape Cod	# 232843	Aufsatz	●	●	●	●	●	●	●	●	●	●	●	●	●	●	●	●
Cape Cod	# 232848	Aufsatz	-	-	-	-	●	●	●	●	●	●	●	●	●	●	●	●
Cape Cod	# 233950	Aufsatz	-	-	-	-	-	-	●	●	●	●	●	●	●	●	●	●
Cape Cod	# 234043	Aufsatz	●	●	●	●	●	●	●	●	●	●	●	●	●	●	●	●
Cape Cod	# 234046	Aufsatz	-	-	-	-	●	●	●	●	●	●	●	●	●	●	●	●
Cape Cod	# 234755	Aufsatz	-	-	●	●	-	-	●	●	●	●	●	●	●	●	●	●
D-Code	# 033754	Einbau	-	-	-	-	-	-	-	-	●	●	●	●	-	-	-	●
D-Neo	# 035760	Einbau	-	-	-	-	-	-	-	-	●	●	●	●	-	-	-	●
D-Neo	# 035860	Einbau	-	-	-	-	-	-	-	-	●	●	●	●	-	-	-	●
D-Neo	# 237140	Aufsatz	●	●	●	●	●	●	●	●	●	●	●	●	●	●	●	●
D-Neo	# 237260	Aufsatz	-	-	●	●	-	-	●	●	●	●	●	●	●	●	●	●
D-Neo	# 239740	Aufsatz	●	●	●	●	●	●	●	●	●	●	●	●	●	●	●	●
D-Neo	# 239760	Aufsatz	●	●	●	●	●	●	●	●	-	-	-	-	-	-	-	-
DuraSquare	# 073245	Aufsatz	-	-	-	-	-	-	●	●	●	●	●	-	-	-	-	●
DuraSquare	# 235310	Aufsatz	-	-	-	-	-	-	-	-	-	●	●	-	-	-	-	●
DuraSquare	# 235350	Aufsatz	-	-	-	-	-	-	-	-	●	●	●	-	-	-	-	●
DuraSquare	# 235360	Aufsatz	-	-	-	-	-	-	-	-	●	●	●	-	-	-	-	●
DuraSquare	# 235380	Aufsatz	-	-	-	-	-	-	-	-	-	●	●	-	-	-	-	●
DuraSquare	# 235560	Aufsatz	-	-	-	-	-	-	-	-	●	●	●	-	-	-	-	●
DuraSquare	# 235650	Aufsatz	-	-	-	-	●	●	●	●	●	●	●	●	●	●	●	●
DuraSquare	# 235660	Aufsatz	-	-	-	-	-	-	-	-	●	●	●	-	-	-	-	●
DuraStyle	# 034943	Aufsatz	-	-	-	-	-	-	-	-	●	●	●	●	●	●	●	●
DuraStyle	# 034960	Aufsatz	-	-	●	●	-	-	●	●	●	●	●	●	●	●	●	●
DuraStyle	# 037260	Einbau	-	-	-	-	-	-	-	-	●	●	●	●	-	-	-	●
DuraStyle	# 037456	Einbau	-	-	-	-	-	-	-	-	●	●	●	●	-	-	-	●
Duravit Design Classics	# 031758	Einbau	-	-	-	-	-	-	-	-	●	●	●	●	-	-	-	●
Duravit Design Classics	# 031758	Aufsatz	-	-	●	●	-	-	●	●	●	●	●	●	●	●	●	●
Duravit Design Classics	# 032542	Aufsatz	●	●	●	●	●	●	●	●	●	●	●	●	●	●	●	●
Duravit Design Classics	# 033342	Aufsatz	●	●	●	●	●	●	●	●	●	●	●	●	●	●	●	●
Duravit Design Classics	# 033452	Aufsatz	●	●	●	●	●	●	●	●	●	●	●	●	●	●	●	●
Duravit Design Classics	# 033550	Aufsatz	●	●	●	●	●	●	●	●	●	●	●	●	●	●	●	●
Duravit No.1	# 035555	Einbau	-	-	-	-	-	-	-	-	●	●	●	●	-	-	-	●
Happy D.2	# 231460	Aufsatz	-	-	-	-	-	-	-	-	●	●	●	●	-	-	-	●
Happy D.2	# 231560	Aufsatz	-	-	-	-	-	-	-	-	●	●	●	●	-	-	-	●
Happy D.2	# 235940	Aufsatz	-	-	-	-	-	-	-	-	●	●	●	●	-	-	-	●
Happy D.2	# 235960	Aufsatz	-	-	-	-	-	-	-	-	●	●	●	●	-	-	-	●
Happy D.2	# 236050	Aufsatz	-	-	-	-	-	-	●	●	●	●	●	●	●	●	●	●
Happy D.2	# 236060	Aufsatz	-	-	-	-	-	-	-	-	●	●	●	●	-	-	-	●
Luv	# 037950	Aufsatz	●	●	●	●	●	●	●	●	●	●	●	●	●	●	●	●
Luv	# 037960	Aufsatz	-	-	●	●	-	-	●	●	●	●	●	●	●	●	●	●
Luv	# 037970	Aufsatz	-	-	-	-	-	-	-	-	●	●	●	●	-	-	-	●
Luv	# 037980	Aufsatz	-	-	-	-	-	-	-	-	●	●	●	●	-	-	-	●
Luv	# 038050	Aufsatz	●	●	●	●	●	●	●	●	●	●	●	●	●	●	●	●
Luv	# 038060	Aufsatz	-	-	●	●	-	-	●	●	●	●	●	●	●	●	●	●
Luv	# 038070	Aufsatz	-	-	-	-	-	-	-	-	●	●	●	●	-	-	-	●
Luv	# 038080	Aufsatz	-	-	-	-	-	-	-	-	●	●	●	●	-	-	-	●

1) dunkel hinterlegte Maße = Breite in mm; 2) hell hinterlegte Maße = Tiefe in mm / Nur die gelisteten Keramiken passen für die Möbelserie

D-Neo

Zuordnung Keramik + Möbel für fixe Konsolenanwendungen

Waschtischunterbau inklusive Konsole (Konsole bereits enthalten)

			480 mm tief				550 mm tief										
			1 offenes Fach				1 offenes Fach				1 Auszug			2 Auszüge	2 Schubkästen		
			800		1000		800		1000		800	1000	1200	1400	800	1000	1200
			# DE 4918	# DE 4938	# DE 4919	# DE 4939	# DE 4928	# DE 4958	# DE 4929	# DE 4959	# DE 4947	# DE 4948	# DE 4949	# DE 4950	# DE 4967	# DE 4968	# DE 4969
Serie	Keramik	Keramikart															
Luv	# 038142	Aufsatz	●	●	●	●	●	●	●	●	●	●	●	●	●		
Qatego	# 074645	Aufsatz	-	-	-	-	-	●	●	●	●	●	●	●	●		
Qatego	# 238210	Aufsatz	-	-	-	-	-	-	-	●	●	●	-	-	●		
Qatego	# 238250	Aufsatz	-	-	-	-	-	-	●	●	●	●	●	●	●		
Qatego	# 238260	Aufsatz	-	-	-	-	-	-	●	●	●	-	●	●	●		
Qatego	# 238280	Aufsatz	-	-	-	-	-	-	●	●	●	-	●	●	●		
Qatego	# 238350	Aufsatz	-	-	-	-	-	●	●	●	●	●	●	●	●		
Qatego	# 238360	Aufsatz	-	-	-	-	-	-	●	●	●	-	●	●	●		
Qatego	# 238450	Aufsatz	-	-	-	-	-	●	●	●	●	●	●	●	●		
Qatego	# 238460	Aufsatz	-	-	-	-	-	-	●	●	●	-	●	●	●		
Qatego	# 238550	Aufsatz	-	-	-	-	-	-	●	●	●	●	●	●	●		
Qatego	# 238560	Aufsatz	-	-	-	-	-	-	●	●	●	-	●	●	●		
Qatego	# 239655	Einbau	-	-	-	-	-	-	●	●	●	-	●	●	●		
Sivida	# 266000	Aufsatz	●	●	●	●	●	●	●	●	●	●	●	●	●		
Sivida	# 266001	Aufsatz	●	●	●	●	●	●	●	●	●	●	●	●	●		
Starck 1	# 038747	Aufsatz	-	-	-	-	-	●	●	●	●	●	●	●	●		
Starck 1	# 040833	Aufsatz	●	●	●	●	●	●	●	●	●	●	●	●	●		
Starck 1	# 040853	Aufsatz	-	-	-	-	●	●	●	●	●	●	●	●	●		
Starck 1	# 044546	Aufsatz	-	-	-	-	●	●	●	●	●	●	●	●	●		
Starck 1	# 044753	Aufsatz	-	-	-	-	●	●	●	●	●	●	●	●	●		
Starck 3	# 030256	Einbau	-	-	-	-	-	-	●	●	●	-	●	●	●		
Vero Air	# 072445	Aufsatz	-	-	-	-	-	●	●	●	●	●	●	●	●		
Vero Air	# 235010	Aufsatz	-	-	-	-	-	-	-	●	-	-	-	●	●		
Vero Air	# 235050	Aufsatz	-	-	-	-	-	-	●	●	●	●	●	●	●		
Vero Air	# 235060	Aufsatz	-	-	-	-	-	-	●	●	●	-	●	●	●		
Vero Air	# 235070	Aufsatz	-	-	-	-	-	-	●	●	●	-	●	●	●		
Vero Air	# 235080	Aufsatz	-	-	-	-	-	-	-	●	●	-	●	●	●		
Vero Air	# 235150	Aufsatz	-	-	-	-	-	●	●	●	●	●	●	●	●		
Vero Air	# 235160	Aufsatz	-	-	-	-	-	-	●	●	●	-	●	●	●		
Vero Air	# 235250	Aufsatz	-	-	-	-	-	-	-	-	●	-	-	-	-		
Vero Air	# 236860	Aufsatz	●	●	●	●	-	-	●	●	●	●	●	●	●		
Vero Air	# 38355	Einbau	-	-	-	-	-	-	●	●	●	-	●	●	●		
Vitrium	# 266146	Aufsatz	●	●	●	●	●	●	●	●	●	●	●	●	●		
Vitrium	# 266246	Aufsatz	●	●	●	●	●	●	●	●	●	●	●	●	●		
White Tulip	# 236243	Aufsatz	-	-	-	-	●	●	●	●	●	●	●	●	●		
Zencha	# 237342	Aufsatz	●	●	●	●	●	●	●	●	●	●	●	●	●		
Zencha	# 237355	Aufsatz	-	-	●	●	-	-	●	●	●	●	●	●	●		
Zencha	# 237442	Aufsatz	●	●	●	●	●	●	●	●	●	●	●	●	●		
Zencha	# 237455	Aufsatz	-	-	●	●	-	-	●	●	●	●	●	●	●		

1) dunkel hinterlegte Maße = Breite in mm; 2) hell hinterlegte Maße = Tiefe in mm / Nur die gelisteten Keramiken passen für die Möbelserie

Zuordnung Keramik + Möbel für fixe Konsolenanwendungen
Waschtischunterbau inklusive Konsole (Konsole bereits enthalten)

			2)		
			550 mm tief		
			4 Schubkästen		
			1)		
			1400		
Serie	Keramik	Keramikart	# DE 4970		
Balcoon	# 240945	Aufsatz	●		
Balcoon	# 241055	Aufsatz	●		
Bento Starck Box	# 238046	Aufsatz	●		
Bento Starck Box	# 238110	Aufsatz	-		
Bento Starck Box	# 238155	Aufsatz	●		
Bento Starck Box	# 238165	Aufsatz	-		
Cape Cod	# 232840	Aufsatz	●		
Cape Cod	# 232843	Aufsatz	●		
Cape Cod	# 232848	Aufsatz	●		
Cape Cod	# 233950	Aufsatz	●		
Cape Cod	# 234043	Aufsatz	●		
Cape Cod	# 234046	Aufsatz	●		
Cape Cod	# 234755	Aufsatz	●		
D-Code	# 033754	Einbau	-		
D-Neo	# 035760	Einbau	-		
D-Neo	# 035860	Einbau	-		
D-Neo	# 237140	Aufsatz	●		
D-Neo	# 237260	Aufsatz	●		
D-Neo	# 239740	Aufsatz	●		
D-Neo	# 239760	Aufsatz	-		
DuraSquare	# 073245	Aufsatz	-		
DuraSquare	# 235310	Aufsatz	-		
DuraSquare	# 235350	Aufsatz	-		
DuraSquare	# 235360	Aufsatz	-		
DuraSquare	# 235380	Aufsatz	-		
DuraSquare	# 235560	Aufsatz	-		
DuraSquare	# 235650	Aufsatz	●		
DuraSquare	# 235660	Aufsatz	-		
DuraStyle	# 034943	Aufsatz	●		
DuraStyle	# 034960	Aufsatz	●		
DuraStyle	# 037260	Einbau	-		
DuraStyle	# 037456	Einbau	-		
Duravit Design Classics	# 031758	Einbau	-		
Duravit Design Classics	# 031758	Aufsatz	●		
Duravit Design Classics	# 032542	Aufsatz	●		
Duravit Design Classics	# 033342	Aufsatz	●		
Duravit Design Classics	# 033452	Aufsatz	●		
Duravit Design Classics	# 033550	Aufsatz	●		
Duravit No.1	# 035555	Einbau	-		
Happy D.2	# 231460	Aufsatz	-		
Happy D.2	# 231560	Aufsatz	-		
Happy D.2	# 235940	Aufsatz	●		
Happy D.2	# 235960	Aufsatz	-		
Happy D.2	# 236050	Aufsatz	●		
Happy D.2	# 236060	Aufsatz	-		
Luv	# 037950	Aufsatz	●		
Luv	# 037960	Aufsatz	●		
Luv	# 037970	Aufsatz	-		
Luv	# 037980	Aufsatz	-		
Luv	# 038050	Aufsatz	●		
Luv	# 038060	Aufsatz	●		
Luv	# 038070	Aufsatz	-		
Luv	# 038080	Aufsatz	-		

1) dunkel hinterlegte Maße = Breite in mm; 2) hell hinterlegte Maße = Tiefe in mm / Nur die gelisteten Keramiken passen für die Möbelserie

D-Neo

Zuordnung Keramik + Möbel für fixe Konsolenanwendungen

Waschtischunterbau inklusive Konsole (Konsole bereits enthalten)

			2) 550 mm tief	
			4 Schubkästen	
			1) 1400	
Serie	Keramik	Keramikart	# DE 4970	
Luv	# 038142	Aufsatz	●	
Qatego	# 074645	Aufsatz	●	
Qatego	# 238210	Aufsatz	-	
Qatego	# 238250	Aufsatz	●	
Qatego	# 238260	Aufsatz	-	
Qatego	# 238280	Aufsatz	-	
Qatego	# 238350	Aufsatz	●	
Qatego	# 238360	Aufsatz	-	
Qatego	# 238450	Aufsatz	●	
Qatego	# 238460	Aufsatz	-	
Qatego	# 238550	Aufsatz	●	
Qatego	# 238560	Aufsatz	-	
Qatego	# 239655	Einbau	-	
Sivida	# 266000	Aufsatz	●	
Sivida	# 266001	Aufsatz	●	
Starck 1	# 038747	Aufsatz	●	
Starck 1	# 040833	Aufsatz	●	
Starck 1	# 040853	Aufsatz	●	
Starck 1	# 044546	Aufsatz	●	
Starck 1	# 044753	Aufsatz	●	
Starck 3	# 030256	Einbau	-	
Vero Air	# 072445	Aufsatz	●	
Vero Air	# 235010	Aufsatz	-	
Vero Air	# 235050	Aufsatz	●	
Vero Air	# 235060	Aufsatz	-	
Vero Air	# 235070	Aufsatz	-	
Vero Air	# 235080	Aufsatz	-	
Vero Air	# 235150	Aufsatz	●	
Vero Air	# 235160	Aufsatz	-	
Vero Air	# 235250	Aufsatz	●	
Vero Air	# 236860	Aufsatz	●	
Vero Air	# 38355	Einbau	-	
Vitrium	# 266146	Aufsatz	-	
Vitrium	# 266246	Aufsatz	-	
White Tulip	# 236243	Aufsatz	●	
Zencha	# 237342	Aufsatz	●	
Zencha	# 237355	Aufsatz	●	
Zencha	# 237442	Aufsatz	●	
Zencha	# 237455	Aufsatz	●	

1) dunkel hinterlegte Maße = Breite in mm; 2) hell hinterlegte Maße = Tiefe in mm / Nur die gelisteten Keramiken passen für die Möbelserie

Zuordnung Keramik + Möbel für fixe Konsolenanwendungen
Waschtischunterbau für Konsole (Maß inklusive Konsole, Konsole bitte separat bestellen)

			2) 480 mm tief		550 mm tief																
			1 Auszug	2 Schubkästen	1 Auszug			2 Auszüge		2 Schubkästen			4 Schubkästen								
			1) 650		650	1000	1300		1600		1000		1300		1600						
			# HP 4940	# HP 4960	# HP 4941	# HP 4942	# HP 4943	# HP 4944	# HP 4946	# HP 4961	# HP 4971	# HP 4962	# HP 4972	# HP 4963	# HP 4973	# HP 4964	# HP 4974				
Serie	Keramik	Keramikart																			
Happy D.2	# 231460	Aufsatz	-	-	●	●	-	●	●	-	●	●	●	-	●	●	-	●	●	-	●
Happy D.2	# 231560	Aufsatz	-	-	●	●	-	●	●	-	●	-	●	-	●	-	-	●	-	-	●
Happy D.2	# 231810	Möbel	-	-	-	-	-	-	-	-	-	●	-	-	-	-	-	-	-	-	-
Happy D.2	# 231860	Möbel	-	-	-	-	-	-	-	-	●	-	●	-	-	-	●	-	●	-	-
Happy D.2	# 231865	Möbel	-	-	-	-	-	-	-	-	●	-	●	-	-	-	●	-	●	-	-
Happy D.2	# 231880	Möbel	-	-	-	-	-	-	-	-	●	-	●	-	-	-	-	-	-	-	-
Happy D.2	# 235940	Aufsatz	●	●	●	●	●	●	●	-	●	-	●	-	●	-	●	-	●	-	●
Happy D.2	# 235960	Aufsatz	-	-	●	●	-	●	●	-	●	-	●	-	●	-	●	-	●	-	●
Happy D.2	# 236050	Aufsatz	●	●	●	●	●	●	●	-	●	-	●	-	●	-	●	-	●	-	●
Happy D.2	# 236060	Aufsatz	-	-	●	●	-	●	●	-	●	-	●	-	●	-	●	-	●	-	●

1) dunkel hinterlegte Maße = Breite in mm; 2) hell hinterlegte Maße = Tiefe in mm / Nur die gelisteten Keramiken passen für die Möbelserie

Ketho

Zuordnung Keramik + Möbel für fixe Konsolenanwendungen

Waschtischunterbau inklusive Konsole (Konsole bereits enthalten)

			550 mm tief															
			1 Auszug						2 Schubkästen									
			800		1000		1200		1400		800		1000		1200		1400	
			# KT 6694	# KT 6794	# KT 6695	# KT 6795	# KT 6696	# KT 6796	# KT 6697	# KT 6797	# KT 6654	# KT 6754	# KT 6655	# KT 6755	# KT 6656	# KT 6756	# KT 6657	# KT 6757
Serie	Keramik	Keramikart																
Balcoon	# 240945	Aufsatz	●	-	●	-	●	-	●	-	●	-	●	-	●	-	●	-
Balcoon	# 241055	Aufsatz	●	-	●	-	●	-	●	-	●	-	●	-	●	-	●	-
Bento Starck Box	# 238046	Aufsatz	●	-	●	-	●	-	●	-	●	-	●	-	●	-	●	-
Bento Starck Box	# 238110	Aufsatz	-	-	-	-	●	-	-	-	-	-	-	●	-	-	-	-
Bento Starck Box	# 238155	Aufsatz	●	-	●	-	●	-	●	-	●	-	●	-	●	-	●	-
Bento Starck Box	# 238165	Aufsatz	●	-	●	-	●	-	●	-	●	-	●	-	●	-	●	-
Bento Starck Box	# 266011	Aufsatz	-	-	-	-	●	-	-	-	-	-	-	●	-	-	-	-
Cape Cod	# 232840	Aufsatz	●	-	●	-	●	-	●	-	●	-	●	-	●	-	●	-
Cape Cod	# 232843	Aufsatz	●	-	●	-	●	-	●	-	●	-	●	-	●	-	●	-
Cape Cod	# 232848	Aufsatz	●	-	●	-	●	-	●	-	●	-	●	-	●	-	●	-
Cape Cod	# 233950	Aufsatz	●	-	●	-	●	-	●	-	●	-	●	-	●	-	●	-
Cape Cod	# 234043	Aufsatz	●	-	●	-	●	-	●	-	●	-	●	-	●	-	●	-
Cape Cod	# 234046	Aufsatz	●	-	●	-	●	-	●	-	●	-	●	-	●	-	●	-
Cape Cod	# 234755	Aufsatz	●	-	●	-	●	-	●	-	●	-	●	-	●	-	●	-
D-Code	# 033754	Einbau	-	●	-	●	-	-	●	-	-	●	-	-	●	-	-	●
D-Neo	# 035760	Einbau	-	●	-	●	-	-	●	-	-	●	-	-	●	-	-	●
D-Neo	# 035860	Einbau	-	●	-	●	-	-	●	-	-	●	-	-	●	-	-	●
D-Neo	# 237140	Aufsatz	●	-	●	-	●	-	-	-	●	-	●	-	-	-	-	-
D-Neo	# 237260	Aufsatz	●	-	●	-	●	-	-	-	●	-	●	-	-	-	-	-
D-Neo	# 239740	Aufsatz	●	-	●	-	●	-	●	-	●	-	●	-	●	-	●	-
D-Neo	# 239760	Aufsatz	●	-	●	-	●	-	●	-	●	-	●	-	●	-	●	-
DuraSquare	# 073245	Aufsatz	●	-	●	-	●	-	●	-	●	-	●	-	●	-	●	-
DuraSquare	# 234880	Aufsatz	-	-	●	-	●	-	-	-	-	-	-	-	-	-	-	-
DuraSquare	# 234980	Aufsatz	-	-	●	-	●	-	-	-	-	-	-	-	-	-	-	-
DuraSquare	# 235310	Aufsatz	-	-	-	-	●	-	-	-	-	-	-	●	-	-	-	-
DuraSquare	# 235350	Aufsatz	●	-	●	-	●	-	●	-	●	-	●	-	●	-	●	-
DuraSquare	# 235360	Aufsatz	●	-	●	-	●	-	●	-	●	-	●	-	●	-	●	-
DuraSquare	# 235380	Aufsatz	-	-	●	-	●	-	-	-	-	-	●	-	-	-	-	-
DuraSquare	# 235460	Aufsatz	●	-	●	-	●	-	●	-	●	-	●	-	●	-	●	-
DuraSquare	# 235560	Aufsatz	●	-	●	-	●	-	●	-	●	-	●	-	●	-	●	-
DuraSquare	# 235650	Aufsatz	●	-	●	-	●	-	●	-	●	-	●	-	●	-	●	-
DuraSquare	# 235660	Aufsatz	●	-	●	-	●	-	●	-	●	-	●	-	●	-	●	-
DuraStyle	# 034943	Aufsatz	●	-	●	-	●	-	●	-	●	-	●	-	●	-	●	-
DuraStyle	# 034960	Aufsatz	●	-	●	-	●	-	●	-	●	-	●	-	●	-	●	-
DuraStyle	# 037260	Einbau	-	●	-	●	-	●	-	●	-	●	-	●	-	●	-	●
DuraStyle	# 037456	Einbau	-	●	-	●	-	●	-	●	-	●	-	●	-	●	-	●
DuraStyle	# 037462	Einbau	-	●	-	●	-	●	-	●	-	●	-	●	-	●	-	●
Duravit Design Classics	# 031758	Einbau	-	●	-	●	-	●	-	●	-	●	-	●	-	●	-	●
Duravit Design Classics	# 031758	Aufsatz	●	-	●	-	●	-	●	-	●	-	●	-	●	-	●	-
Duravit Design Classics	# 034760	Einbau	-	●	-	●	-	●	-	●	-	●	-	●	-	●	-	●
Duravit Design Classics	# 032542	Aufsatz	●	-	●	-	●	-	●	-	●	-	●	-	●	-	●	-
Duravit Design Classics	# 033342	Aufsatz	●	-	●	-	●	-	●	-	●	-	●	-	●	-	●	-
Duravit Design Classics	# 033452	Aufsatz	●	-	●	-	●	-	●	-	●	-	●	-	●	-	●	-
Duravit Design Classics	# 033550	Aufsatz	●	-	●	-	●	-	●	-	●	-	●	-	●	-	●	-
Duravit No.1	# 035555	Einbau	-	●	-	●	-	●	-	●	-	●	-	●	-	●	-	●
Happy D.2	# 231460	Aufsatz	●	-	●	-	●	-	●	-	●	-	●	-	●	-	●	-
Happy D.2	# 231560	Aufsatz	●	-	●	-	●	-	●	-	●	-	●	-	●	-	●	-
Happy D.2	# 235940	Aufsatz	●	-	●	-	●	-	●	-	●	-	●	-	●	-	●	-
Happy D.2	# 235960	Aufsatz	●	-	●	-	●	-	●	-	●	-	●	-	●	-	●	-
Happy D.2	# 236050	Aufsatz	●	-	●	-	●	-	●	-	●	-	●	-	●	-	●	-
Happy D.2	# 236060	Aufsatz	●	-	●	-	●	-	●	-	●	-	●	-	●	-	●	-
Luv	# 037950	Aufsatz	●	-	●	-	●	-	●	-	●	-	●	-	●	-	●	-
Luv	# 037960	Aufsatz	●	-	●	-	●	-	●	-	●	-	●	-	●	-	●	-

1) dunkel hinterlegte Maße = Breite in mm; 2) hell hinterlegte Maße = Tiefe in mm / Nur die gelisteten Keramiken passen für die Möbelserie

Zuordnung Keramik + Möbel für fixe Konsolenanwendungen
Waschtischunterbau inklusive Konsole (Konsole bereits enthalten)

			550 mm tief																
			1 Auszug						2 Schubkästen										
			800		1000		1200		1400		800		1000		1200		1400		
			# KT 6694	# KT 6794	# KT 6695	# KT 6795	# KT 6696	# KT 6796	# KT 6697	# KT 6797	# KT 6654	# KT 6754	# KT 6655	# KT 6755	# KT 6656	# KT 6756	# KT 6657	# KT 6757	
Serie	Keramik	Keramikart																	
Luv	# 037970	Aufsatz	●	-	●	-	●	-	●	-	●	-	●	-	●	-	●	-	
Luv	# 037980	Aufsatz	-	-	●	-	●	-	-	-	-	-	●	-	●	-	-	-	
Luv	# 038050	Aufsatz	●	-	●	-	●	-	●	-	●	-	●	-	●	-	●	-	
Luv	# 038060	Aufsatz	●	-	●	-	●	-	●	-	●	-	●	-	●	-	●	-	
Luv	# 038070	Aufsatz	●	-	●	-	●	-	●	-	●	-	●	-	●	-	●	-	
Luv	# 038080	Aufsatz	-	-	●	-	●	-	-	-	-	-	●	-	●	-	-	-	
Luv	# 038142	Aufsatz	●	-	●	-	●	-	●	-	●	-	●	-	●	-	●	-	
Qatego	# 074645	Aufsatz	●	-	●	-	●	-	●	-	-	●	-	●	-	●	-	●	-
Qatego	# 238210	Aufsatz	-	-	-	-	●	-	-	-	-	-	-	-	●	-	-	-	
Qatego	# 238250	Aufsatz	●	-	●	-	●	-	●	-	-	●	-	●	-	●	-	●	-
Qatego	# 238260	Aufsatz	●	-	●	-	●	-	●	-	-	●	-	●	-	●	-	●	-
Qatego	# 238280	Aufsatz	-	-	●	-	●	-	-	-	-	-	●	-	●	-	-	-	
Qatego	# 238350	Aufsatz	●	-	●	-	●	-	●	-	●	-	●	-	●	-	●	-	
Qatego	# 238360	Aufsatz	●	-	●	-	●	-	●	-	-	●	-	●	-	●	-	●	-
Qatego	# 238450	Aufsatz	●	-	●	-	●	-	●	-	●	-	●	-	●	-	●	-	
Qatego	# 238460	Aufsatz	●	-	●	-	●	-	●	-	-	●	-	●	-	●	-	●	-
Qatego	# 238550	Aufsatz	●	-	●	-	●	-	●	-	●	-	●	-	●	-	●	-	
Qatego	# 238560	Aufsatz	●	-	●	-	●	-	●	-	●	-	●	-	●	-	●	-	
Qatego	# 239655	Einbau	-	●	-	●	-	●	-	●	-	●	-	●	-	●	-	●	-
Sivida	# 266000	Aufsatz	●	-	●	-	●	-	●	-	●	-	●	-	●	-	●	-	
Sivida	# 266001	Aufsatz	●	-	●	-	●	-	●	-	●	-	●	-	●	-	●	-	
Starck 1	# 038747	Aufsatz	●	-	●	-	●	-	●	-	●	-	●	-	●	-	●	-	
Starck 1	# 040833	Aufsatz	●	-	●	-	●	-	●	-	●	-	●	-	●	-	●	-	
Starck 1	# 040853	Aufsatz	●	-	●	-	●	-	●	-	●	-	●	-	●	-	●	-	
Starck 1	# 044546	Aufsatz	●	-	●	-	●	-	●	-	●	-	●	-	●	-	●	-	
Starck 1	# 044753	Aufsatz	●	-	●	-	●	-	●	-	●	-	●	-	●	-	●	-	
Starck 3	# 030256	Einbau	-	●	-	●	-	●	-	●	-	●	-	●	-	●	-	●	-
Vero Air	# 038355	Einbau	-	●	-	●	-	●	-	●	-	●	-	●	-	●	-	●	-
Vero Air	# 072445	Aufsatz	●	-	●	-	●	-	●	-	●	-	●	-	●	-	●	-	
Vero Air	# 235010	Aufsatz	-	-	-	-	●	-	-	-	-	-	-	●	-	-	-	-	
Vero Air	# 235010	Aufsatz	-	-	-	-	●	-	-	-	-	-	-	●	-	-	-	-	
Vero Air	# 235050	Aufsatz	●	-	●	-	●	-	●	-	●	-	●	-	●	-	●	-	
Vero Air	# 235060	Aufsatz	●	-	●	-	●	-	●	-	●	-	●	-	●	-	●	-	
Vero Air	# 235070	Aufsatz	●	-	●	-	●	-	●	-	●	-	●	-	●	-	●	-	
Vero Air	# 235080	Aufsatz	-	-	●	-	●	-	-	-	-	-	●	-	●	-	-	-	
Vero Air	# 235150	Aufsatz	●	-	●	-	●	-	●	-	●	-	●	-	●	-	●	-	
Vero Air	# 235160	Aufsatz	●	-	●	-	●	-	●	-	●	-	●	-	●	-	●	-	
Vero Air	# 235250	Aufsatz	●	-	●	-	●	-	●	-	●	-	●	-	●	-	●	-	
Vero Air	# 235260	Aufsatz	●	-	●	-	●	-	●	-	●	-	●	-	●	-	●	-	
Vero Air	# 236860	Aufsatz	●	-	●	-	●	-	●	-	●	-	●	-	●	-	●	-	
Vitrium	# 266146	Aufsatz	●	-	●	-	●	-	●	-	●	-	●	-	●	-	●	-	
Vitrium	# 266246	Aufsatz	●	-	●	-	●	-	●	-	●	-	●	-	●	-	●	-	
White Tulip	# 236243	Aufsatz	●	-	●	-	●	-	●	-	●	-	●	-	●	-	●	-	
Zencha	# 237243	Aufsatz	●	-	●	-	●	-	●	-	●	-	●	-	●	-	●	-	
Zencha	# 237355	Aufsatz	●	-	●	-	●	-	●	-	●	-	●	-	●	-	●	-	
Zencha	# 237442	Aufsatz	●	-	●	-	●	-	●	-	●	-	●	-	●	-	●	-	
Zencha	# 237455	Aufsatz	●	-	●	-	●	-	●	-	●	-	●	-	●	-	●	-	

Badmöbel

1) dunkel hinterlegte Maße = Breite in mm; 2) hell hinterlegte Maße = Tiefe in mm / Nur die gelisteten Keramiken passen für die Möbelserie

Ketho.2

Zuordnung Keramik + Möbel für fixe Konsolenanwendungen

Waschtischunterbau inklusive Konsole (Konsole bereits enthalten)

			550 mm tief									
			1 Auszug			2 Auszüge		2 Schubkästen			4 Schubkästen	
			800	1000	1200	1400	1600	800	1000	1200	1400	1600
			# K2 4885	# K2 4886	# K2 4887	# K2 4888	# K2 4889	# K2 4895	# K2 4896	# K2 4897	# K2 4898	# K2 4899
Serie	Keramik	Keramikart										
Balcoon	# 240945	Aufsatz	●	●	●	●	●	●	●	●	●	●
Balcoon	# 241055	Aufsatz	●	●	●	●	●	●	●	●	●	●
Bento Starck Box	# 238046	Aufsatz	●	●	●	●	●	●	●	●	●	●
Bento Starck Box	# 238110	Aufsatz	-	-	●	-	-	-	-	●	-	-
Bento Starck Box	# 238155	Aufsatz	●	●	●	●	●	●	●	●	●	●
Bento Starck Box	# 238165	Aufsatz	●	●	●	●	●	●	●	●	●	●
Bento Starck Box	# 266011	Aufsatz	-	-	●	-	-	-	-	●	-	-
Cape Cod	# 232840	Aufsatz	●	●	●	●	●	●	●	●	●	●
Cape Cod	# 232843	Aufsatz	●	●	●	●	●	●	●	●	●	●
Cape Cod	# 232848	Aufsatz	●	●	●	●	●	●	●	●	●	●
Cape Cod	# 233950	Aufsatz	●	●	●	●	●	●	●	●	●	●
Cape Cod	# 234043	Aufsatz	●	●	●	●	●	●	●	●	●	●
Cape Cod	# 234046	Aufsatz	●	●	●	●	●	●	●	●	●	●
Cape Cod	# 234755	Aufsatz	●	●	●	●	●	●	●	●	●	●
D-Code	# 033754	Einbau	●	●	●	-	-	●	●	●	-	-
D-Neo	# 035760	Einbau	●	●	●	●	●	●	●	●	●	●
D-Neo	# 035860	Einbau	●	●	●	●	●	●	●	●	●	●
D-Neo	# 237140	Aufsatz	●	●	●	●	●	●	●	●	●	●
D-Neo	# 237260	Aufsatz	●	●	●	●	●	●	●	●	●	●
D-Neo	# 239740	Aufsatz	●	●	●	●	●	●	●	●	●	●
D-Neo	# 239760	Aufsatz	●	●	●	●	●	●	●	●	●	●
DuraSquare	# 073245	Aufsatz	●	●	●	●	●	●	●	●	●	●
DuraSquare	# 234880	Aufsatz	-	-	●	-	-	-	-	●	-	-
DuraSquare	# 234980	Aufsatz	-	-	●	-	-	-	-	●	-	-
DuraSquare	# 235310	Aufsatz	-	-	●	-	-	-	-	●	-	-
DuraSquare	# 235350	Aufsatz	●	●	●	●	●	●	●	●	●	●
DuraSquare	# 235360	Aufsatz	●	●	●	●	●	●	●	●	●	●
DuraSquare	# 235380	Aufsatz	-	●	●	-	-	-	●	●	-	-
DuraSquare	# 235460	Aufsatz	●	●	●	●	●	●	●	●	●	●
DuraSquare	# 235560	Aufsatz	●	●	●	●	●	●	●	●	●	●
DuraSquare	# 235650	Aufsatz	●	●	●	●	●	●	●	●	●	●
DuraSquare	# 235660	Aufsatz	●	●	●	●	●	●	●	●	●	●
DuraStyle	# 034943	Aufsatz	●	●	●	●	●	●	●	●	●	●
DuraStyle	# 034960	Aufsatz	●	●	●	●	●	●	●	●	●	●
DuraStyle	# 037260	Einbau	●	●	●	●	●	●	●	●	●	●
DuraStyle	# 037456	Einbau	●	●	●	●	●	●	●	●	●	●
DuraStyle	# 037462	Einbau	●	●	●	-	-	●	●	●	-	-
Duravit Design Classics	# 031758	Einbau	●	●	●	●	●	●	●	●	●	●
Duravit Design Classics	# 031758	Aufsatz	●	●	●	●	●	●	●	●	●	●
Duravit Design Classics	# 032542	Aufsatz	●	●	●	●	●	●	●	●	●	●
Duravit Design Classics	# 033342	Aufsatz	●	●	●	●	●	●	●	●	●	●
Duravit Design Classics	# 033452	Aufsatz	●	●	●	●	●	●	●	●	●	●
Duravit Design Classics	# 033550	Aufsatz	●	●	●	●	●	●	●	●	●	●
Duravit No.1	# 035555	Einbau	●	●	●	●	●	●	●	●	●	●
Happy D.2	# 231460	Aufsatz	●	●	●	●	●	●	●	●	●	●
Happy D.2	# 231560	Aufsatz	●	●	●	●	●	●	●	●	●	●
Happy D.2	# 235940	Aufsatz	●	●	●	●	●	●	●	●	●	●
Happy D.2	# 235960	Aufsatz	●	●	●	●	●	●	●	●	●	●
Happy D.2	# 236050	Aufsatz	●	●	●	●	●	●	●	●	●	●
Happy D.2	# 236060	Aufsatz	●	●	●	●	●	●	●	●	●	●
Luv	# 037950	Aufsatz	●	●	●	●	●	●	●	●	●	●
Luv	# 037960	Aufsatz	●	●	●	●	●	●	●	●	●	●
Luv	# 037970	Aufsatz	●	●	●	-	-	●	●	●	-	-

1) dunkel hinterlegte Maße = Breite in mm; 2) hell hinterlegte Maße = Tiefe in mm / Nur die gelisteten Keramiken passen für die Möbelserie

Zuordnung Keramik + Möbel für fixe Konsolenanwendungen
Waschtischunterbau inklusive Konsole (Konsole bereits enthalten)

			550 mm tief											
			1 Auszug			2 Auszüge		2 Schubkästen			4 Schubkästen			
			¹⁾ 800	1000	1200	1400	1600		800	1000	1200	1400	1600	
Serie	Keramik	Keramikart	# K2 4885	# K2 4886	# K2 4887	# K2 4888	# K2 4889		# K2 4895	# K2 4896	# K2 4897	# K2 4898	# K2 4899	
Luv	# 037980	Aufsatz	●	●	●	●	●		●	●	●	●	●	
Luv	# 038050	Aufsatz	●	●	●	●	●		●	●	●	●	●	
Luv	# 038060	Aufsatz	●	●	●	●	●		●	●	●	●	●	
Luv	# 038070	Aufsatz	●	●	●	-	-		●	●	●	-	-	
Luv	# 038080	Aufsatz	●	●	●	-	-		●	●	●	-	-	
Luv	# 038142	Aufsatz	●	●	●	●	●		●	●	●	●	●	
Gatego	# 074645	Aufsatz	●	●	●	●	●		●	●	●	●	●	
Gatego	# 238210	Aufsatz	-	-	●	-	-		-	-	●	-	-	
Gatego	# 238250	Aufsatz	●	●	●	●	●		●	●	●	●	●	
Gatego	# 238260	Aufsatz	●	●	●	●	●		●	●	●	●	●	
Gatego	# 238280	Aufsatz	-	●	●	-	-		-	●	●	-	-	
Gatego	# 238350	Aufsatz	●	●	●	●	●		●	●	●	●	●	
Gatego	# 238360	Aufsatz	●	●	●	●	●		●	●	●	●	●	
Gatego	# 238450	Aufsatz	●	●	●	●	●		●	●	●	●	●	
Gatego	# 238460	Aufsatz	●	●	●	●	●		●	●	●	●	●	
Gatego	# 238550	Aufsatz	●	●	●	-	-		●	●	●	-	-	
Gatego	# 238560	Aufsatz	●	●	●	-	●		●	●	●	-	●	
Gatego	# 239655	Einbau	●	●	●	-	●		●	●	●	-	●	
Sivida	# 266000	Aufsatz	●	●	●	●	●		●	●	●	●	●	
Sivida	# 266001	Aufsatz	●	●	●	●	●		●	●	●	●	●	
Starck 1	# 038747	Aufsatz	●	●	●	●	●		●	●	●	●	●	
Starck 1	# 040833	Aufsatz	●	●	●	●	●		●	●	●	●	●	
Starck 1	# 040853	Aufsatz	●	●	●	●	●		●	●	●	●	●	
Starck 1	# 044546	Aufsatz	●	●	●	●	●		●	●	●	●	●	
Starck 1	# 044753	Aufsatz	●	●	●	●	●		●	●	●	●	●	
Starck 1	# 232144	Aufsatz	●	●	●	●	●		●	●	●	●	●	
Vero	# 045250	Aufsatz	●	●	●	●	●		●	●	●	●	●	
Vero Air	# 038355	Einbau	●	●	●	●	●		●	●	●	●	●	
Vero Air	# 072445	Aufsatz	●	●	●	●	●		●	●	●	●	●	
Vero Air	# 235010	Aufsatz	-	-	●	-	-		-	-	●	-	-	
Vero Air	# 235050	Aufsatz	●	●	●	●	●		●	●	●	●	●	
Vero Air	# 235060	Aufsatz	●	●	●	●	●		●	●	●	●	●	
Vero Air	# 235070	Aufsatz	●	●	●	-	●		●	●	●	-	●	
Vero Air	# 235080	Aufsatz	-	-	●	-	-		-	●	●	-	-	
Vero Air	# 235150	Aufsatz	●	●	●	●	●		●	●	●	●	●	
Vero Air	# 235160	Aufsatz	●	●	●	●	●		●	●	●	●	●	
Vero Air	# 235250	Aufsatz	●	●	●	●	●		●	●	●	●	●	
Vero Air	# 235260	Aufsatz	●	●	●	●	●		●	●	●	●	●	
Vero Air	# 236860	Aufsatz	●	●	●	●	●		●	●	●	●	●	
Vitrium	# 266146	Aufsatz	●	●	●	●	●		●	●	●	●	●	
Vitrium	# 266246	Aufsatz	●	●	●	●	●		●	●	●	●	●	
White Tulip	# 236243	Aufsatz	●	●	●	●	●		●	●	●	●	●	
Zencha	# 237342	Aufsatz	●	●	●	●	●		●	●	●	●	●	
Zencha	# 237355	Aufsatz	●	●	●	●	●		●	●	●	●	●	
Zencha	# 237442	Aufsatz	●	●	●	●	●		●	●	●	●	●	
Zencha	# 237455	Aufsatz	●	●	●	●	●		●	●	●	●	●	

1) dunkel hinterlegte Maße = Breite in mm; 2) hell hinterlegte Maße = Tiefe in mm / Nur die gelisteten Keramiken passen für die Möbelserie

L-Cube

Zuordnung Keramik + Möbel für fixe Konsolenanwendungen

Waschtischunterbau inklusive Konsole (Konsole bereits enthalten)

			550 mm tief										
			2 Schubkästen			4 Schubkästen							
			820	1020	1220	1220		1420		1620			
			# LC 4880	# LC 4881	# LC 4882	# LC 4874	# LC 4876	# LC 4875	# LC 4877	# LC 4870	# LC 4872	# LC 4871	# LC 4873
Serie	Keramik	Keramikart											
Balcoon	# 240945	Aufsatz	●	●	●	●	●	●	●	●	●	●	●
Balcoon	# 241055	Aufsatz	●	●	●	●	●	●	●	●	●	●	●
Bento Starck Box	# 238046	Aufsatz	●	●	●	●	●	●	●	●	●	●	●
Bento Starck Box	# 238110	Aufsatz	-	-	●	-	-	-	-	-	-	-	-
Bento Starck Box	# 238155	Aufsatz	●	●	●	●	●	●	●	●	●	●	●
Bento Starck Box	# 238165	Aufsatz	●	●	●	●	●	●	●	●	●	●	●
Bento Starck Box	# 266011	Aufsatz	-	-	●	-	-	-	-	-	-	-	-
Cape Cod	# 232840	Aufsatz	●	●	●	●	●	●	●	●	●	●	●
Cape Cod	# 232843	Aufsatz	●	●	●	●	●	●	●	●	●	●	●
Cape Cod	# 232848	Aufsatz	●	●	●	●	●	●	●	●	●	●	●
Cape Cod	# 233950	Aufsatz	●	●	●	●	●	●	●	●	●	●	●
Cape Cod	# 234043	Aufsatz	●	●	●	●	●	●	●	●	●	●	●
Cape Cod	# 234046	Aufsatz	●	●	●	●	●	●	●	●	●	●	●
Cape Cod	# 234755	Aufsatz	●	●	●	●	●	●	●	●	●	●	●
D-Neo	# 237140	Aufsatz	●	●	●	●	●	●	●	●	●	●	●
D-Neo	# 237260	Aufsatz	●	●	●	●	●	●	●	●	●	●	●
D-Neo	# 239740	Aufsatz	●	●	●	●	●	●	●	●	●	●	●
D-Neo	# 239760	Aufsatz	●	●	●	●	●	●	●	●	●	●	●
DuraSquare	# 073245	Aufsatz	●	●	●	●	●	●	●	●	●	●	●
DuraSquare	# 234880	Aufsatz	-	-	●	-	●	-	●	-	-	-	-
DuraSquare	# 234980	Aufsatz	-	-	●	●	-	●	-	-	-	-	-
DuraSquare	# 235310	Aufsatz	-	●	●	-	-	●	●	-	-	-	-
DuraSquare	# 235350	Aufsatz	●	●	●	●	●	●	●	●	●	●	●
DuraSquare	# 235360	Aufsatz	●	●	●	●	●	●	●	●	●	●	●
DuraSquare	# 235380	Aufsatz	●	●	●	●	●	●	●	-	-	●	-
DuraSquare	# 235560	Aufsatz	●	●	●	●	●	●	●	●	●	●	●
DuraSquare	# 235650	Aufsatz	●	●	●	●	●	●	●	●	●	●	●
DuraSquare	# 235660	Aufsatz	●	●	●	●	●	●	●	●	●	●	●
DuraStyle	# 034943	Aufsatz	●	●	●	●	●	●	●	●	●	●	●
DuraStyle	# 034960	Aufsatz	●	●	●	●	●	●	●	●	●	●	●
Duravit Design Classics	# 031758	Einbau	●	●	●	●	●	●	●	●	●	●	●
Duravit Design Classics	# 031758	Aufsatz	●	●	●	●	●	●	●	●	●	●	●
Duravit Design Classics	# 032542	Aufsatz	●	●	●	●	●	●	●	●	●	●	●
Duravit Design Classics	# 033342	Aufsatz	●	●	●	●	●	●	●	●	●	●	●
Duravit Design Classics	# 033452	Aufsatz	●	●	●	●	●	●	●	●	●	●	●
Duravit Design Classics	# 033550	Aufsatz	●	●	●	●	●	●	●	●	●	●	●
Happy D.2	# 231460	Aufsatz	●	●	●	●	●	●	●	●	●	●	●
Happy D.2	# 231560	Aufsatz	●	●	●	●	●	●	●	●	●	●	●
Happy D.2	# 236050	Aufsatz	●	●	●	●	●	●	●	●	●	●	●
Luv	# 037950	Aufsatz	●	●	●	●	●	●	●	●	●	●	●
Luv	# 037960	Aufsatz	●	●	●	●	●	●	●	●	●	●	●
Luv	# 037970	Aufsatz	●	●	●	●	●	●	●	-	●	●	●
Luv	# 037980	Aufsatz	●	●	●	●	●	●	●	-	-	-	-
Luv	# 038050	Aufsatz	●	●	●	●	●	●	●	●	●	●	●
Luv	# 038060	Aufsatz	●	●	●	●	●	●	●	●	●	●	●
Luv	# 038070	Aufsatz	●	●	●	●	●	●	●	-	●	●	●
Luv	# 038080	Aufsatz	●	●	●	●	●	●	●	-	-	-	-
Luv	# 038142	Aufsatz	●	●	●	●	●	●	●	●	●	●	●
Gatego	# 074645	Aufsatz	●	●	●	●	●	●	●	●	●	●	●
Gatego	# 238210	Aufsatz	-	●	●	-	-	-	-	-	-	-	-
Gatego	# 238212	Aufsatz	-	-	●	-	-	-	-	-	-	-	-
Gatego	# 238250	Aufsatz	●	●	●	●	●	●	●	●	●	●	●
Gatego	# 238260	Aufsatz	●	●	●	●	●	●	●	●	●	●	●

1) dunkel hinterlegte Maße = Breite in mm; 2) hell hinterlegte Maße = Tiefe in mm / Nur die gelisteten Keramiken passen für die Möbelserie

Zuordnung Keramik + Möbel für fixe Konsolenanwendungen
Waschtischunterbau inklusive Konsole (Konsole bereits enthalten)

			550 mm tief										
			2 Schubkästen			4 Schubkästen							
			¹⁾ 820	1020	1220	1220		1420		1620			
Serie	Keramik	Keramikart	# LC 4880	# LC 4881	# LC 4882	# LC 4874	# LC 4876	# LC 4875	# LC 4877	# LC 4870	# LC 4872	# LC 4871	# LC 4873
Gatego	# 238280	Aufsatz	●	●	●	●	●	●	●	-	-	-	-
Gatego	# 238350	Aufsatz	●	●	●	●	●	●	●	●	●	●	●
Gatego	# 238360	Aufsatz	●	●	●	●	●	●	●	●	●	●	●
Gatego	# 238450	Aufsatz	●	●	●	●	●	●	●	●	●	●	●
Gatego	# 238460	Aufsatz	●	●	●	●	●	●	●	●	●	●	●
Gatego	# 238212	Aufsatz	-	-	●	-	-	-	-	-	-	-	-
Gatego	# 238550	Aufsatz	●	●	●	●	●	●	●	●	●	●	●
Gatego	# 238560	Aufsatz	●	●	●	●	●	●	●	●	●	●	●
Sivida	# 266000	Aufsatz	●	●	●	●	●	●	●	●	●	●	●
Sivida	# 266001	Aufsatz	●	●	●	●	●	●	●	●	●	●	●
Starck 1	# 038747	Aufsatz	●	●	●	●	●	●	●	●	●	●	●
Starck 1	# 040833	Aufsatz	●	●	●	●	●	●	●	●	●	●	●
Starck 1	# 040853	Aufsatz	●	●	●	●	●	●	●	●	●	●	●
Starck 1	# 044546	Aufsatz	●	●	●	●	●	●	●	●	●	●	●
Starck 1	# 044753	Aufsatz	●	●	●	●	●	●	●	●	●	●	●
Vitrium	# 266146	Aufsatz	●	●	●	●	●	●	●	●	●	●	●
Vitrium	# 266246	Aufsatz	●	●	●	●	●	●	●	●	●	●	●
Vero Air	# 072445	Aufsatz	●	●	●	●	●	●	●	●	●	●	●
Vero Air	# 235010	Aufsatz	-	●	●	-	-	●	●	-	-	-	-
Vero Air	# 235012	Aufsatz	-	-	●	-	-	-	-	-	-	-	-
Vero Air	# 235050	Aufsatz	●	●	●	●	●	●	●	●	●	●	●
Vero Air	# 235060	Aufsatz	●	●	●	●	●	●	●	●	●	●	●
Vero Air	# 235070	Aufsatz	●	●	●	●	●	●	●	●	-	●	●
Vero Air	# 235080	Aufsatz	●	●	●	●	●	●	●	-	-	-	-
Vero Air	# 235150	Aufsatz	●	●	●	●	●	●	●	●	●	●	●
Vero Air	# 235160	Aufsatz	●	●	●	●	●	●	●	●	●	●	●
Vero Air	# 235250	Aufsatz	●	●	●	●	●	●	●	-	-	●	●
Vero Air	# 235260	Aufsatz	●	●	●	●	●	●	●	-	-	●	●
Vero Air	# 236860	Aufsatz	●	●	●	●	●	●	●	●	●	●	●
Zencha	# 237342	Aufsatz	●	●	●	●	●	●	●	●	●	●	●
Zencha	# 237355	Aufsatz	●	●	●	●	●	●	●	●	●	●	●
Zencha	# 237442	Aufsatz	●	●	●	●	●	●	●	●	●	●	●
Zencha	# 237455	Aufsatz	●	●	●	●	●	●	●	●	●	●	●

1) dunkel hinterlegte Maße = Breite in mm; 2) hell hinterlegte Maße = Tiefe in mm / Nur die gelisteten Keramiken passen für die Möbelserie

Luv

Zuordnung Keramik + Möbel für fixe Konsolenanwendungen

Waschtischunterbau für Konsole (Maß inklusive Konsole, Konsole bitte separat bestellen)

			595 mm tief									
			1 Auszug					1 Auszug / 1 Schubkasten				
			1)									
			688	988	1388	1783	1783	688	988	1388	1783	1783
			# LU 9560	# LU 9564	# LU 9561	# LU 9562	# LU 9563	# LU 9565	# LU 9569	# LU 9566	# LU 9567	# LU 9568
Serie	Keramik	Keramikart										
Luv	# 037950	Aufsatz	●	●	●	●	●	●	●	●	●	●
Luv	# 037960	Aufsatz	● ³⁾	●	●	●	●	●	●	●	●	●
Luv	# 037970	Aufsatz	-	●	●	●	●	-	●	●	●	●
Luv	# 037980	Aufsatz	-	●	●	-	●	-	●	●	-	●
Luv	# 038050	Aufsatz	●	●	●	●	●	●	●	●	●	●
Luv	# 038060	Aufsatz	●	●	●	●	●	●	●	●	●	●
Luv	# 038070	Aufsatz	-	●	●	●	●	-	●	●	●	●
Luv	# 038080	Aufsatz	-	●	●	-	●	-	●	●	-	●
Luv	# 038142	Aufsatz	●	●	-	●	●	●	●	●	●	●

1) dunkel hinterlegte Maße = Breite in mm; 2) hell hinterlegte Maße = Tiefe in mm / Nur die gelisteten Keramiken passen für die Möbelserie; 3) nur in Verbindung mit Wandarmatur und Spiegelement 800 mm Höhe möglich

Zuordnung Keramik + Möbel für fixe Konsolenanwendungen
Waschtischunterbau inklusive Konsole (Konsole bereits enthalten)

			550 mm tief								
			1 Auszug / 1 Schubkasten			2 Auszüge / 2 Schubkästen					
			800	1000	1200	1400		1600			
			# QA 4730	# QA 4731	# QA 4732	# QA 4765	# QA 4766	# QA 4767	# QA 4777	# QA 4778	# QA 4779
Serie	Keramik	Keramikart									
Balcoon	# 240945	Aufsatz	●	●	●	●	●	●	●	●	●
Balcoon	# 241055	Aufsatz	●	●	●	●	●	●	●	●	●
Bento Starck Box	# 238046	Aufsatz	●	●	●	●	●	●	●	●	●
Bento Starck Box	# 238110	Aufsatz	-	-	●	-	-	-	-	-	-
Bento Starck Box	# 238155	Aufsatz	●	●	●	-	-	-	●	●	●
Bento Starck Box	# 238165	Aufsatz	-	●	●	-	-	-	-	-	-
Cape Cod	# 232840	Aufsatz	●	●	●	●	●	●	●	●	●
Cape Cod	# 232843	Aufsatz	●	●	●	●	●	●	●	●	●
Cape Cod	# 232848	Aufsatz	●	●	●	●	●	●	●	●	●
Cape Cod	# 233950	Aufsatz	●	●	●	●	●	●	●	●	●
Cape Cod	# 234043	Aufsatz	●	●	●	●	●	●	●	●	●
Cape Cod	# 234046	Aufsatz	●	●	●	●	●	●	●	●	●
Cape Cod	# 234755	Aufsatz	●	●	●	-	-	-	●	●	●
D-Code	# 033754	Einbau	-	-	-	-	-	-	-	-	-
D-Neo	# 237140	Aufsatz	●	●	●	●	●	●	●	●	●
D-Neo	# 237260	Aufsatz	●	●	●	●	●	●	●	●	●
D-Neo	# 239740	Aufsatz	●	●	●	●	●	●	●	●	●
D-Neo	# 239760	Aufsatz	●	●	●	●	●	●	●	●	●
DuraSquare	# 073245	Aufsatz	●	●	●	●	●	●	●	●	●
DuraSquare	# 234880	Aufsatz	-	-	●	-	-	-	-	-	-
DuraSquare	# 234980	Aufsatz	-	-	●	-	-	-	-	-	-
DuraSquare	# 235310	Aufsatz	-	-	●	-	-	-	-	-	-
DuraSquare	# 235350	Aufsatz	●	●	●	●	●	●	●	●	●
DuraSquare	# 235360	Aufsatz	●	●	●	-	-	-	●	●	●
DuraSquare	# 235380	Aufsatz	-	●	●	-	-	-	-	-	-
DuraSquare	# 235460	Aufsatz	-	●	●	-	-	-	-	-	-
DuraSquare	# 235560	Aufsatz	-	●	●	-	-	-	-	-	-
DuraSquare	# 235650	Aufsatz	●	●	●	●	●	●	●	●	●
DuraSquare	# 235660	Aufsatz	●	●	●				●	●	●
DuraStyle	# 034943	Aufsatz	●	●	●	●	●	●	●	●	●
DuraStyle	# 034960	Aufsatz	●	●	●	●	●	●	●	●	●
Duravit Design Classics	# 031758	Einbau	●	●	●	-	-	-	●	●	●
Duravit Design Classics	# 031758	Aufsatz	●	●	●	-	-	-	●	●	●
Duravit Design Classics	# 032542	Aufsatz	●	●	●	●	●	●	●	●	●
Duravit Design Classics	# 033342	Aufsatz	●	●	●	●	●	●	●	●	●
Duravit Design Classics	# 033452	Aufsatz	●	●	●	●	●	●	●	●	●
Duravit Design Classics	# 033550	Aufsatz	●	●	●	●	●	●	●	●	●
Happy D.2	# 231460	Aufsatz	-	●	●	-	-	-	-	-	-
Happy D.2	# 231560	Aufsatz	-	●	●	-	-	-	-	-	-
Happy D.2	# 236050	Aufsatz	●	●	●	-	-	-	●	●	●
Luv	# 037950	Aufsatz	●	●	●	●	●	●	●	●	●
Luv	# 037960	Aufsatz	●	●	●	●	●	●	●	●	●
Luv	# 037970	Aufsatz	●	●	●	-	-	-	●	●	●
Luv	# 037980	Aufsatz	-	●	●	-	-	-	-	-	-
Luv	# 038050	Aufsatz	●	●	●	●	●	●	●	●	●
Luv	# 038060	Aufsatz	●	●	●	●	●	●	●	●	●
Luv	# 038070	Aufsatz	●	●	●	-	-	-	●	●	●
Luv	# 038080	Aufsatz	-	●	●	-	-	-	-	-	-
Luv	# 038142	Aufsatz	●	●	●	●	●	●	●	●	●
Qatego	# 238210	Aufsatz	-	-	●	-	-	-	-	-	-
Qatego	# 238250	Aufsatz	●	●	●	●	●	●	●	●	●
Qatego	# 238260	Aufsatz	●	●	●	●	●	●	●	●	●
Qatego	# 238280	Aufsatz	-	●	●	-	-	-	-	-	-

Badmöbel

1) dunkel hinterlegte Maße = Breite in mm; 2) hell hinterlegte Maße = Tiefe in mm / Nur die gelisteten Keramiken passen für die Möbelserie; 3) Aufsatz Steinkonsolen Set

Gatego

Zuordnung Keramik + Möbel für fixe Konsolenanwendungen

Waschtischunterbau inklusive Konsole (Konsole bereits enthalten)

			550 mm tief								
			1 Auszug / 1 Schubkasten			2 Auszüge / 2 Schubkästen					
			1)			1400		1600			
			800	1000	1200						
			# QA 4730	# QA 4731	# QA 4732	# QA 4765	# QA 4766	# QA 4767	# QA 4777	# QA 4778	# QA 4779
Serie	Keramik	Keramikart									
Gatego	# 238350	Aufsatz	●	●	●	●	●	●	●	●	●
Gatego	# 238360	Aufsatz	●	●	●	●	●	●	●	●	●
Gatego	# 238450	Aufsatz	●	●	●	●	●	●	●	●	●
Gatego	# 238460	Aufsatz	●	●	●	●	●	●	●	●	●
Gatego	# 238550	Aufsatz	●	●	●	●	●	●	●	●	●
Gatego	# 238560	Aufsatz	●	●	●	●	●	●	●	●	●
Sivida	# 266000	Aufsatz	●	●	●	●	●	●	●	●	●
Sivida	# 266001	Aufsatz	●	●	●	●	●	●	●	●	●
Starck 1	# 038747	Aufsatz	●	●	●	●	●	●	●	●	●
Starck 1	# 040833	Aufsatz	●	●	●	●	●	●	●	●	●
Starck 1	# 040853	Aufsatz	●	●	●	●	●	●	●	●	●
Starck 1	# 044546	Aufsatz	●	●	●	●	●	●	●	●	●
Starck 1	# 044753	Aufsatz	●	●	●	●	●	●	●	●	●
Vero	# 045250	Aufsatz	●	●	●	●	●	●	●	●	●
Vero Air	# 072445	Aufsatz	●	●	●	●	●	●	●	●	●
Vero Air	# 235010	Aufsatz	-	-	●	-	-	-	-	-	-
Vero Air	# 235050	Aufsatz	●	●	●	●	●	●	●	●	●
Vero Air	# 235060	Aufsatz	●	●	●	●	●	●	●	●	●
Vero Air	# 235070	Aufsatz	●	●	●	-	-	-	●	●	●
Vero Air	# 235080	Aufsatz	-	●	●	-	-	-	-	-	-
Vero Air	# 235150	Aufsatz	●	●	●	-	-	-	●	●	●
Vero Air	# 235160	Aufsatz	-	●	●	-	-	-	-	-	-
Vero Air	# 235250	Aufsatz	●	●	●	●	●	●	●	●	●
Vero Air	# 235260	Aufsatz	●	●	●	●	●	●	●	●	●
Vero Air	# 236860	Aufsatz	●	●	●	●	●	●	●	●	●
Vitrium	# 266146	Aufsatz	●	●	●	●	●	●	●	●	●
Vitrium	# 266246	Aufsatz	●	●	●	●	●	●	●	●	●
White Tulip	# 236243	Aufsatz	●	●	●	●	●	●	●	●	●
Zencha	# 237342	Aufsatz	●	●	●	●	●	●	●	●	●
Zencha	# 237355	Aufsatz	●	●	●	●	●	●	●	●	●
Zencha	# 237442	Aufsatz	●	●	●	●	●	●	●	●	●
Zencha	# 237455	Aufsatz	●	●	●	●	●	●	●	●	●

1) dunkel hinterlegte Maße = Breite in mm; 2) hell hinterlegte Maße = Tiefe in mm / Nur die gelisteten Keramiken passen für die Möbelserie; 3) Aufsatz Steinkonsolen Set

Zuordnung Keramik + Möbel für fixe Konsolenanwendungen

Konsole			550 mm tief								480 mm tief	
			1) 800	1000	1200	1400			1600		variabel	
Serie	Keramik	Keramikart	# QA 4800	# QA 4801	# QA 4802	# QA 4803	# QA 4804	# QA 4805	# QA 4806	# QA 4807	# QA 4808	# QA 4699
Balcoon	# 240945	Aufsatz	●	●	●	●	●	●	●	●	●	-
Balcoon	# 241055	Aufsatz	●	●	●	●	●	●	●	●	●	-
Bento Starck Box	# 238046	Aufsatz	●	●	●	●	●	●	●	●	●	-
Bento Starck Box	# 238110	Aufsatz	-	-	●	-	-	-	-	-	-	-
Bento Starck Box	# 238155	Aufsatz	●	●	●	-	-	-	●	●	●	-
Bento Starck Box	# 238165	Aufsatz	-	●	●	-	-	-	-	-	-	-
Cape Cod	# 232840	Aufsatz	●	●	●	●	●	●	●	●	●	-
Cape Cod	# 232843	Aufsatz	●	●	●	●	●	●	●	●	●	-
Cape Cod	# 232848	Aufsatz	●	●	●	●	●	●	●	●	●	-
Cape Cod	# 233950	Aufsatz	●	●	●	●	●	●	●	●	●	-
Cape Cod	# 234043	Aufsatz	●	●	●	●	●	●	●	●	●	-
Cape Cod	# 234046	Aufsatz	●	●	●	●	●	●	●	●	●	-
Cape Cod	# 234755	Aufsatz	●	●	●	-	-	-	●	●	●	-
D-Code	# 033754	Einbau	●	●	●	-	-	-	●	●	●	-
D-Neo	# 033550	Aufsatz	●	●	●	●	●	●	●	●	●	-
D-Neo	# 035760	Einbau	-	●	●	-	-	-	-	-	-	-
D-Neo	# 035860	Einbau	-	●	●	-	-	-	-	-	-	-
D-Neo	# 237140	Aufsatz	●	●	●	●	●	●	●	●	●	-
D-Neo	# 237260	Aufsatz	●	●	●	●	●	●	●	●	●	-
D-Neo	# 239740	Aufsatz	●	●	●	●	●	●	●	●	●	-
DuraSquare	# 073245	Aufsatz	●	●	●	●	●	●	●	●	●	-
DuraSquare	# 234880	Aufsatz	-	-	●	-	-	-	-	-	-	-
DuraSquare	# 234980	Aufsatz	-	-	●	-	-	-	-	-	-	-
DuraSquare	# 235310	Aufsatz	-	-	●	-	-	-	-	-	-	-
DuraSquare	# 235360	Aufsatz	●	●	●	-	-	-	●	●	●	-
DuraSquare	# 235380	Aufsatz	-	●	●	-	-	-	-	-	-	-
DuraSquare	# 235460	Aufsatz	-	●	●	-	-	-	-	-	-	-
DuraSquare	# 235560	Aufsatz	-	●	●	-	-	-	-	-	-	-
DuraSquare	# 235650	Aufsatz	●	●	●	●	●	●	●	●	●	-
DuraSquare	# 235660	Aufsatz	●	●	●	-	-	-	●	●	●	-
DuraSquare	# 239760	Aufsatz	●	●	●	●	●	●	●	●	●	-
DuraStyle	# 034943	Aufsatz	●	●	●	●	●	●	●	●	●	-
DuraStyle	# 034960	Aufsatz	●	●	●	●	●	●	●	●	●	-
DuraStyle	# 037260	Einbau	-	●	●	-	-	-	-	-	-	-
DuraStyle	# 037456	Einbau	●	●	●	-	-	-	●	●	●	-
DuraStyle	# 037462	Einbau	-	●	●	-	-	-	-	-	-	-
Duravit Design Classics	# 031758	Einbau	●	●	●	-	-	-	●	●	●	-
Duravit Design Classics	# 031758	Aufsatz	●	●	●	-	-	-	●	●	●	-
Duravit Design Classics	# 034760	Einbau	●	●	●	-	-	-	●	●	●	-
Duravit Design Classics	# 032542	Aufsatz	●	●	●	●	●	●	●	●	●	-
Duravit Design Classics	# 033342	Aufsatz	●	●	●	●	●	●	●	●	●	-
Duravit Design Classics	# 033452	Aufsatz	●	●	●	●	●	●	●	●	●	-
Duravit Design Classics	# 235350	Aufsatz	●	●	●	●	●	●	●	●	●	-
Duravit No.1	# 035555	Einbau	●	●	●	-	-	-	●	●	●	-
Happy D.2	# 231460	Aufsatz	-	●	●	-	-	-	-	-	-	-
Happy D.2	# 231560	Aufsatz	-	●	●	-	-	-	-	-	-	-
Happy D.2	# 235940	Aufsatz	●	●	●	●	●	●	●	●	●	-
Happy D.2	# 235960	Aufsatz	-	●	●	-	-	-	-	-	-	-
Happy D.2	# 236050	Aufsatz	●	●	●	-	-	-	●	●	●	-
Happy D.2	# 236060	Aufsatz	-	●	●	-	-	-	-	-	-	-
Luv	# 037950	Aufsatz	●	●	●	●	●	●	●	●	●	-
Luv	# 037960	Aufsatz	●	●	●	●	●	●	●	●	●	-
Luv	# 037970	Aufsatz	●	●	●	-	-	-	●	●	●	-

1) dunkel hinterlegte Maße = Breite in mm; 2) hell hinterlegte Maße = Tiefe in mm / Nur die gelisteten Keramiken passen für die Möbelserie; 3) Aufsatz Steinkonsolen Set

Badmöbel

Gatego

Zuordnung Keramik + Möbel für fixe Konsolenanwendungen

Konsole			550 mm tief								480 mm tief	
Serie	Keramik	Keramikart	1)									
			800	1000	1200	1400			1600		variabel	
			# QA 4800	# QA 4801	# QA 4802	# QA 4803	# QA 4804	# QA 4805	# QA 4806	# QA 4807	# QA 4808	# QA 4699
Luv	# 037980	Aufsatz	-	●	●	-	●	●	-	●	●	-
Luv	# 038050	Aufsatz	●	●	●	●	●	●	●	●	●	-
Luv	# 038060	Aufsatz	●	●	●	●	●	●	●	●	●	-
Luv	# 038070	Aufsatz	●	●	●	-	-	-	●	●	●	-
Luv	# 038080	Aufsatz	-	●	●	-	-	-	-	-	-	-
Luv	# 038142	Aufsatz	●	●	●	●	●	●	●	●	●	-
Gatego	# 238210	Aufsatz	-	-	●	-	-	-	-	-	-	-
Gatego	# 238250	Aufsatz	●	●	●	●	●	●	●	●	●	-
Gatego	# 238260	Aufsatz	●	●	●	●	●	●	●	●	●	-
Gatego	# 238280	Aufsatz	-	●	●	-	-	-	-	-	-	-
Gatego	# 238350	Aufsatz	●	●	●	●	●	●	●	●	●	-
Gatego	# 238360	Aufsatz	●	●	●	●	●	●	●	●	●	-
Gatego	# 238450	Aufsatz	●	●	●	●	●	●	●	●	●	-
Gatego	# 238460	Aufsatz	●	●	●	●	●	●	●	●	●	-
Gatego	# 238550	Aufsatz	●	●	●	●	●	●	●	●	●	-
Gatego	# 238560	Aufsatz	●	●	●	●	●	●	●	●	●	-
Gatego	# 239655	Einbau	●	●	●	●	●	●	●	●	●	-
Gatego	# D48001 ³⁾	Set	-	-	-	-	-	-	-	-	-	●
Gatego	# D48002 ³⁾	Set	-	-	-	-	-	-	-	-	-	●
Gatego	# D48003 ³⁾	Set	-	-	-	-	-	-	-	-	-	●
Sivida	# 266000	Aufsatz	●	●	●	●	●	●	●	●	●	-
Sivida	# 266001	Aufsatz	●	●	●	●	●	●	●	●	●	-
Starck 1	# 038747	Aufsatz	●	●	●	●	●	●	●	●	●	-
Starck 1	# 040833	Aufsatz	●	●	●	●	●	●	●	●	●	-
Starck 1	# 040853	Aufsatz	●	●	●	●	●	●	●	●	●	-
Starck 1	# 044546	Aufsatz	●	●	●	●	●	●	●	●	●	-
Starck 1	# 044753	Aufsatz	●	●	●	●	●	●	●	●	●	-
Starck 3	# 030256	Einbau	●	●	●	-	-	-	●	●	●	-
Vero	# 045250	Aufsatz	●	●	●	●	●	●	●	●	●	-
Vero Air	# 038355	Einbau	●	●	●	-	-	-	●	●	●	-
Vero Air	# 072445	Aufsatz	●	●	●	●	●	●	●	●	●	-
Vero Air	# 235010	Aufsatz	-	-	●	-	-	-	-	-	-	-
Vero Air	# 235050	Aufsatz	●	●	●	●	●	●	●	●	●	-
Vero Air	# 235060	Aufsatz	●	●	●	●	●	●	●	●	●	-
Vero Air	# 235070	Aufsatz	●	●	●	-	-	-	●	●	●	-
Vero Air	# 235080	Aufsatz	-	●	●	-	-	-	-	-	-	-
Vero Air	# 235150	Aufsatz	●	●	●	-	-	-	●	●	●	-
Vero Air	# 235160	Aufsatz	-	●	●	-	-	-	-	-	-	-
Vero Air	# 235250	Aufsatz	●	●	●	●	●	●	●	●	●	-
Vero Air	# 235260	Aufsatz	●	●	●	●	●	●	●	●	●	-
Vero Air	# 236860	Aufsatz	●	●	●	●	●	●	●	●	●	-
Vitrium	# 266146	Aufsatz	●	●	●	●	●	●	●	●	●	-
Vitrium	# 266246	Aufsatz	●	●	●	●	●	●	●	●	●	-
White Tulip	# 236243	Aufsatz	●	●	●	●	●	●	●	●	●	-
Zencha	# 237342	Aufsatz	●	●	●	●	●	●	●	●	●	-
Zencha	# 237355	Aufsatz	●	●	●	●	●	●	●	●	●	-
Zencha	# 237442	Aufsatz	●	●	●	●	●	●	●	●	●	-
Zencha	# 237455	Aufsatz	●	●	●	●	●	●	●	●	●	-

1) dunkel hinterlegte Maße = Breite in mm; 2) hell hinterlegte Maße = Tiefe in mm / Nur die gelisteten Keramiken passen für die Möbelserie; 3) Aufsatz Steinkonsolen Set

Zuordnung Keramik + Möbel für fixe Konsolenanwendungen
Waschtischunterbau inklusive Konsole (Konsole bereits enthalten)

			420 mm tief										
			1 Auszug				2 Auszüge						
			800		1000		1200		1600				
			# VT 4780	# VT 4790	# VT 4781	# VT 4791	# VT 4782	# VT 4792	# VT 4783	# VT 4784	# VT 4793	# VT 4794	
Serie	Keramik	Keramikart											
Cape Cod	# 232840	Aufsatz	●	●	●	●	●	●	●	●	●	●	
D-Neo	# 237140	Aufsatz	●	●	●	●	●	●	●	●	●	●	
D-Neo	# 237260	Aufsatz	●	●	●	●	●	●	●	●	●	●	
D-Neo	# 239740	Aufsatz	●	●	●	●	●	●	●	●	●	●	
D-Neo	# 239760	Aufsatz	●	●	●	●	●	●	●	●	●	●	
DuraSquare	# 073245	Aufsatz	●	●	●	●	●	●	●	●	●	●	
Duravit Design Classics	# 033550	Aufsatz	●	●	●	●	●	●	●	●	●	●	
Luv	# 037950	Aufsatz	●	●	●	●	●	●	●	●	●	●	
Luv	# 037960	Aufsatz	●	●	●	●	●	●	●	●	●	●	
Luv	# 037980	Aufsatz	●	●	●	●	●	●	●	-	●	-	
Luv	# 038050	Aufsatz	●	●	●	●	●	●	●	●	●	●	
Luv	# 038060	Aufsatz	●	●	●	●	●	●	●	●	●	●	
Luv	# 038080	Aufsatz	●	●	●	●	●	●	●	-	●	-	
Luv	# 038142	Aufsatz	●	●	●	●	●	●	●	●	●	●	
Gatego	# 074645	Aufsatz	●	●	●	●	●	●	●	●	●	●	
Sivida	# 266000	Aufsatz	●	●	●	●	●	●	●	●	●	●	
Sivida	# 266001	Aufsatz	●	●	●	●	●	●	●	●	●	●	
Starck 1	# 040833	Aufsatz	●	●	●	●	●	●	●	●	●	●	
Vero Air	# 072445	Aufsatz	●	●	●	●	●	●	●	●	●	●	
Vero Air	# 235150	Aufsatz	●	●	●	●	●	●	●	●	●	●	
Vero Air	# 235160	Aufsatz	●	●	●	●	●	●	●	●	●	●	
Vitrium	# 266146 ³⁾	Aufsatz	●	●	●	●	●	●	●	●	●	●	
Vitrium	# 266246 ³⁾	Aufsatz	●	●	●	●	●	●	●	●	●	●	

1) dunkel hinterlegte Maße = Breite in mm; 2) hell hinterlegte Maße = Tiefe in mm / Nur die gelisteten Keramiken passen für die Möbelserie; 3) DuroCast*

Vitrium Color

Zuordnung Keramik + Möbel für fixe Konsolenanwendungen

Waschtischunterbau inklusive Konsole (Konsole bereits enthalten)

			50 mm tief					
			2 Schubkästen			4 Schubkästen		
			800	1000	1200	1420		
			# VT 4880	# VT 4881	# VT 4882	# VT 4870	# VT 4872	
Serie	Keramik	Keramikart	#	#	#	#	#	
Vitrium	# 266146 ³⁾	Aufsatz	●	●	●	●	●	
Vitrium	# 266246 ³⁾	Aufsatz	●	●	●	●	●	

1) dunkel hinterlegte Maße = Breite in mm; 2) hell hinterlegte Maße = Tiefe in mm / Nur die gelisteten Keramiken passen für die Möbelserie; 3) DuroCast*

Zuordnung Keramik + Möbel für fixe Konsolenanwendungen

Waschtischunterbau inklusive Konsole (Konsole bereits enthalten)

			550 mm tief															
			1 Auszug								2 Auszüge							
			800		1000		1200				1300		1600					
			# WT 4975	# WT 4980	# WT 4976	# WT 4981	# WT 4977 L/R	# WT 4977 M	# WT 4982 L/R	# WT 4982 M	# WT 4978	# WT 4983	# WT 4864	# WT 4890	# WT 4865	# WT 4891	# WT 4866	# WT 4892
Serie	Keramik	Keramikart																
Balcoon	# 240945	Aufsatz	●	●	●	●	●	●	●	●	●	●	●	●	●	●	●	●
Balcoon	# 241055	Aufsatz	●	●	●	●	●	●	●	●	●	●	●	●	●	●	●	●
Bento Starck Box	# 238046	Aufsatz	●	●	●	●	●	●	●	●	●	●	●	●	●	●	●	●
Bento Starck Box	# 238110	Aufsatz	-	-	-	-	-	●	●	●	●	-	-	-	-	-	-	-
Bento Starck Box	# 238155	Aufsatz	●	●	●	●	●	●	●	●	●	●	●	●	●	●	●	●
Bento Starck Box	# 238165 ³⁾	Aufsatz	●	●	●	●	-	●	●	●	●	-	-	●	●	-	-	-
Bento Starck Box	# 266011 ³⁾	Aufsatz	-	-	-	-	-	●	●	●	●	-	-	-	-	-	-	-
Bento Starck Box	# 266013 ³⁾	Aufsatz	-	-	-	-	-	-	-	-	-	-	-	-	-	-	●	●
Cape Cod	# 232840	Aufsatz	●	●	●	●	●	●	●	●	●	●	●	●	●	●	●	●
Cape Cod	# 232843	Aufsatz	●	●	●	●	●	●	●	●	●	●	●	●	●	●	●	●
Cape Cod	# 232848	Aufsatz	●	●	●	●	●	●	●	●	●	●	●	●	●	●	●	●
Cape Cod	# 233950	Aufsatz	●	●	●	●	●	●	●	●	●	●	●	●	●	●	●	●
Cape Cod	# 234043	Aufsatz	●	●	●	●	●	●	●	●	●	●	●	●	●	●	●	●
Cape Cod	# 234046	Aufsatz	●	●	●	●	●	●	●	●	●	●	●	●	●	●	●	●
Cape Cod	# 234755	Aufsatz	●	●	●	●	●	●	●	●	●	●	●	●	●	●	●	●
D-Neo	# 035860	Einbau	●	●	●	●	-	●	●	●	●	-	-	●	●	●	●	●
D-Neo	# 237140	Aufsatz	●	●	●	●	●	●	●	●	●	●	●	●	●	●	●	●
D-Neo	# 237260	Aufsatz	●	●	●	●	●	●	●	●	●	●	●	●	●	●	●	●
D-Neo	# 239740	Aufsatz	●	●	●	●	●	●	●	●	●	●	●	●	●	●	●	●
D-Neo	# 239760	Aufsatz	●	●	●	●	●	●	●	●	●	●	●	●	●	●	●	●
DuraSquare	# 073245	Aufsatz	●	●	●	●	●	●	●	●	●	●	●	●	●	●	●	●
DuraSquare	# 234880	Aufsatz	-	-	-	-	-	●	●	●	●	-	-	-	-	-	-	-
DuraSquare	# 234980	Aufsatz	-	-	-	-	-	●	●	●	●	-	-	-	-	-	-	-
DuraSquare	# 235310	Aufsatz	-	-	-	-	-	●	●	●	●	-	-	-	-	-	-	-
DuraSquare	# 235312	Aufsatz	-	-	-	-	-	●	●	●	●	-	-	-	-	-	-	-
DuraSquare	# 235350	Aufsatz	●	●	●	●	●	●	●	●	●	●	●	●	●	●	●	●
DuraSquare	# 235360	Aufsatz	●	●	●	●	●	●	●	●	●	●	●	●	●	●	●	●
DuraSquare	# 235380	Aufsatz	-	-	●	●	-	●	●	●	●	-	-	-	-	-	-	-
DuraSquare	# 235460	Aufsatz	●	●	●	●	-	●	●	●	●	-	-	●	●	●	●	●
DuraSquare	# 235560	Aufsatz	●	●	●	●	-	●	●	●	●	-	-	●	●	●	●	●
DuarSquare	# 235650	Aufsatz	●	●	●	●	●	●	●	●	●	●	●	●	●	●	●	●
DuarSquare	# 235660	Aufsatz	●	●	●	●	●	●	●	●	●	●	●	●	●	●	●	●
DuraStyle	# 034943	Aufsatz	●	●	●	●	●	●	●	●	●	●	●	●	●	●	●	●
DuraStyle	# 034960	Aufsatz	●	●	●	●	●	●	●	●	●	●	●	●	●	●	●	●
DuraStyle	# 037260	Einbau	●	●	●	●	-	●	●	●	●	-	-	●	●	●	●	●
Duravit Design Classics	# 031758	Einbau	●	●	●	●	-	●	●	●	●	-	-	●	●	●	●	●
Duravit Design Classics	# 031758	Aufsatz	●	●	●	●	●	●	●	●	●	●	●	●	●	●	●	●
Duravit Design Classics	# 032542	Aufsatz	●	●	●	●	●	●	●	●	●	●	●	●	●	●	●	●
Duravit Design Classics	# 033342	Aufsatz	●	●	●	●	●	●	●	●	●	●	●	●	●	●	●	●
Duravit Design Classics	# 033452	Aufsatz	●	●	●	●	●	●	●	●	●	●	●	●	●	●	●	●
Duravit Design Classics	# 033550	Aufsatz	●	●	●	●	●	●	●	●	●	●	●	●	●	●	●	●
Duravit No.1	# 035555	Einbau	●	●	●	●	-	●	●	●	●	-	-	●	●	●	●	●
Happy D.2	# 231460	Aufsatz	●	●	●	●	-	●	●	●	●	-	-	●	●	●	●	●
Happy D.2	# 231560	Aufsatz	●	●	●	●	-	●	●	●	●	-	-	●	●	●	●	●
Happy D.2	# 235940	Aufsatz	●	●	●	●	●	●	●	●	●	●	●	●	●	●	●	●
Happy D.2	# 235960	Aufsatz	●	●	●	●	-	●	●	●	●	-	-	●	●	●	●	●
Happy D.2	# 236050	Aufsatz	●	●	●	●	●	●	●	●	●	●	●	●	●	●	●	●
Happy D.2	# 236060	Aufsatz	●	●	●	●	-	●	●	●	●	-	-	●	●	●	●	●
Luv	# 037950	Aufsatz	●	●	●	●	●	●	●	●	●	●	●	●	●	●	●	●
Luv	# 037960	Aufsatz	●	●	●	●	●	●	●	●	●	●	●	●	●	●	●	●
Luv	# 037970	Aufsatz	●	●	●	●	-	●	●	●	●	-	-	●	●	●	●	●
Luv	# 037980	Aufsatz	●	●	●	●	-	●	●	●	●	-	-	●	●	●	●	●

1) dunkel hinterlegte Maße = Breite in mm; 2) hell hinterlegte Maße = Tiefe in mm / Nur die gelisteten Keramiken passen für die Möbelerie; 3) DuroCast*

White Tulip

Zuordnung Keramik + Möbel für fixe Konsolenanwendungen

Waschtischunterbau inklusive Konsole (Konsole bereits enthalten)

			550 mm tief															
			1 Auszug								2 Auszüge							
			800		1000		1200				1300		1600					
			# WT 4975	# WT 4980	# WT 4976	# WT 4981	# WT 4977 L/R	# WT 4977 M	# WT 4982 L/R	# WT 4982 M	# WT 4978	# WT 4983	# WT 4864	# WT 4890	# WT 4865	# WT 4891	# WT 4866	# WT 4892
Serie	Keramik	Keramikart																
Luv	# 038050	Aufsatz	●	●	●	●	●	●	●	●	●	●	●	●	●	●	-	-
Luv	# 038060	Aufsatz	●	●	●	●	●	●	●	●	●	●	●	●	●	●	-	-
Luv	# 038070	Aufsatz	●	●	●	●	-	●	-	●	-	●	●	●	●	●	-	-
Luv	# 038080	Aufsatz	●	●	●	●	-	●	-	●	-	●	●	●	●	●	-	-
Luv	# 038142	Aufsatz	●	●	●	●	●	●	●	●	●	●	●	●	●	●	-	-
Gatego	# 074645	Aufsatz	●	●	●	●	●	●	●	●	●	●	●	●	●	●	-	-
Gatego	# 238210	Aufsatz	-	-	-	-	-	●	-	●	-	-	-	-	-	-	-	
Gatego	# 238212	Aufsatz	-	-	-	-	-	●	-	●	-	-	-	-	-	-	-	
Gatego	# 238250	Aufsatz	●	●	●	●	●	●	●	●	●	●	●	●	●	●	-	-
Gatego	# 238260	Aufsatz	●	●	●	●	●	●	●	●	●	●	●	●	●	●	-	-
Gatego	# 238280	Aufsatz	-	-	●	●	-	●	-	●	-	-	-	-	-	-	-	
Gatego	# 238350	Aufsatz	●	●	●	●	●	●	●	●	●	●	●	●	●	●	-	-
Gatego	# 238360	Aufsatz	●	●	●	●	●	●	●	●	●	●	●	●	●	●	-	-
Gatego	# 238450	Aufsatz	●	●	●	●	●	●	●	●	●	●	●	●	●	●	-	-
Gatego	# 238460	Aufsatz	●	●	●	●	●	●	●	●	●	●	●	●	●	●	-	-
Gatego	# 238550	Aufsatz	●	●	●	●	●	●	●	●	●	●	●	●	●	●	-	-
Gatego	# 238560	Aufsatz	●	●	●	●	●	●	●	●	●	●	●	●	●	●	-	-
Gatego	# 238212	Aufsatz	-	-	-	-	-	●	-	●	-	-	-	-	-	-	-	
Sivida	# 266000	Aufsatz	●	●	●	●	●	●	●	●	●	●	●	●	●	●	-	-
Sivida	# 266001	Aufsatz	●	●	●	●	●	●	●	●	●	●	●	●	●	●	-	-
Starck 1	# 038747	Aufsatz	●	●	●	●	●	●	●	●	●	●	●	●	●	●	-	-
Starck 1	# 040833	Aufsatz	●	●	●	●	●	●	●	●	●	●	●	●	●	●	-	-
Starck 1	# 040853	Aufsatz	●	●	●	●	●	●	●	●	●	●	●	●	●	●	-	-
Starck 1	# 044546	Aufsatz	●	●	●	●	●	●	●	●	●	●	●	●	●	●	-	-
Starck 1	# 044753	Aufsatz	●	●	●	●	●	●	●	●	●	●	●	●	●	●	-	-
Starck 1	# 232144	Aufsatz	●	●	●	●	●	●	●	●	●	●	●	●	●	●	-	-
Vitrium	# 266146	Aufsatz	●	●	●	●	●	●	●	●	●	●	●	●	●	●	-	-
Vitrium	# 266246	Aufsatz	●	●	●	●	●	●	●	●	●	●	●	●	●	●	-	-
Vero	# 045250	Aufsatz	●	●	●	●	●	●	●	●	●	●	●	●	●	●	-	-
Vero Air	# 038355	Einbau	●	●	●	●	●	●	●	●	●	●	●	●	●	●	-	-
Vero Air	# 072445	Aufsatz	●	●	●	●	●	●	●	●	●	●	●	●	●	●	-	-
Vero Air	# 235010	Aufsatz	-	-	-	-	-	-	-	-	-	-	-	-	-	-	-	
Vero Air	# 235012	Aufsatz	-	-	-	-	-	-	-	-	-	-	-	-	-	-	-	
Vero Air	# 235050	Aufsatz	●	●	●	●	●	●	●	●	●	●	●	●	●	●	-	-
Vero Air	# 235060	Aufsatz	●	●	●	●	●	●	●	●	●	●	●	●	●	●	-	-
Vero Air	# 235070	Aufsatz	●	●	●	●	-	●	-	●	-	-	●	●	●	●	-	-
Vero Air	# 235080	Aufsatz	-	-	●	●	-	●	-	●	-	-	-	-	-	-	-	
Vero Air	# 235150	Aufsatz	●	●	●	●	●	●	●	●	●	●	●	●	●	●	-	-
Vero Air	# 235160	Aufsatz	●	●	●	●	●	●	●	●	●	●	●	●	●	●	-	-
Vero Air	# 235250	Aufsatz	●	●	●	●	●	●	●	●	●	●	●	●	●	●	-	-
Vero Air	# 235260	Aufsatz	●	●	●	●	●	●	●	●	●	●	●	●	●	●	-	-
Vero Air	# 236860	Aufsatz	●	●	●	●	●	●	●	●	●	●	●	●	●	●	-	-
White Tulip	# 236243	Aufsatz	●	●	●	●	●	●	●	●	●	●	●	●	●	●	-	-
Zencha	# 237342	Aufsatz	●	●	●	●	●	●	●	●	●	●	●	●	●	●	-	-
Zencha	# 237355	Aufsatz	●	●	●	●	●	●	●	●	●	●	●	●	●	●	-	-
Zencha	# 237442	Aufsatz	●	●	●	●	●	●	●	●	●	●	●	●	●	●	-	-
Zencha	# 237455	Aufsatz	●	●	●	●	●	●	●	●	●	●	●	●	●	●	-	-

1) dunkel hinterlegte Maße = Breite in mm; 2) hell hinterlegte Maße = Tiefe in mm / Nur die gelisteten Keramiken passen für die Möbelserie; 3) DuroCast*

Zuordnung Keramik + Möbel für fixe Konsolenanwendungen

Waschtischunterbau inklusive Konsole (Konsole bereits enthalten)

			550 mm tief															
			2 Schubkästen								4 Schubkästen							
			800		1000		1200		1300		1600							
			# WT 4985	# WT 4990	# WT 4986	# WT 4991	# WT 4987 L/R	# WT 4987 M	# WT 4992 L/R	# WT 4992 M	# WT 4988	# WT 4993	# WT 4867	# WT 4995	# WT 4868	# WT 4996	# WT 4869	# WT 4997
Serie	Keramik	Keramikart																
Balcoon	# 240945	Aufsatz	●	●	●	●	●	●	●	●	●	●	●	●	●	●	-	-
Balcoon	# 241055	Aufsatz	●	●	●	●	●	●	●	●	●	●	●	●	●	●	-	-
Bento Starck Box	# 238046	Aufsatz	●	●	●	●	●	●	●	●	●	●	●	●	●	●	-	-
Bento Starck Box	# 238110	Aufsatz	-	-	-	-	-	●	●	●	●	-	-	-	-	-	-	-
Bento Starck Box	# 238155	Aufsatz	●	●	●	●	●	●	●	●	●	●	●	●	●	●	-	-
Bento Starck Box	# 238165 ³⁾	Aufsatz	●	●	●	●	-	●	●	●	-	-	●	●	●	●	-	-
Bento Starck Box	# 266011 ³⁾	Aufsatz	-	-	-	-	-	●	●	●	-	-	-	-	-	-	-	-
Bento Starck Box	# 266013 ³⁾	Aufsatz	-	-	-	-	-	-	-	-	-	-	-	-	-	-	●	●
Cape Cod	# 232840	Aufsatz	●	●	●	●	●	●	●	●	●	●	●	●	●	●	-	-
Cape Cod	# 232843	Aufsatz	●	●	●	●	●	●	●	●	●	●	●	●	●	●	-	-
Cape Cod	# 232848	Aufsatz	●	●	●	●	●	●	●	●	●	●	●	●	●	●	-	-
Cape Cod	# 233950	Aufsatz	●	●	●	●	●	●	●	●	●	●	●	●	●	●	-	-
Cape Cod	# 234043	Aufsatz	●	●	●	●	●	●	●	●	●	●	●	●	●	●	-	-
Cape Cod	# 234046	Aufsatz	●	●	●	●	●	●	●	●	●	●	●	●	●	●	-	-
Cape Cod	# 234755	Aufsatz	●	●	●	●	●	●	●	●	●	●	●	●	●	●	-	-
D-Neo	# 035860	Einbau	-	-	-	-	-	●	●	●	●	●	-	-	-	-	-	-
D-Neo	# 237140	Aufsatz	●	●	●	●	●	●	●	●	●	●	●	●	●	●	-	-
D-Neo	# 237260	Aufsatz	●	●	●	●	●	●	●	●	●	●	●	●	●	●	-	-
D-Neo	# 239740	Aufsatz	●	●	●	●	●	●	●	●	●	●	●	●	●	●	-	-
D-Neo	# 239760	Aufsatz	●	●	●	●	●	●	●	●	●	●	●	●	●	●	-	-
DuraSquare	# 073245	Aufsatz	●	●	●	●	●	●	●	●	●	●	●	●	●	●	-	-
DuraSquare	# 234880	Aufsatz	-	-	-	-	-	●	-	●	-	-	-	-	-	-	-	-
DuraSquare	# 234980	Aufsatz	-	-	-	-	-	●	-	●	-	-	-	-	-	-	-	-
DuraSquare	# 235310	Aufsatz	-	-	-	-	-	●	-	●	-	-	-	-	-	-	-	-
DuraSquare	# 235312	Aufsatz	-	-	-	-	-	-	-	-	-	-	-	-	-	-	-	-
DuraSquare	# 235350	Aufsatz	●	●	●	●	●	●	●	●	●	●	●	●	●	●	-	-
DuraSquare	# 235360	Aufsatz	●	●	●	●	●	●	●	●	●	●	●	●	●	●	-	-
DuraSquare	# 235380	Aufsatz	-	-	●	●	-	●	-	●	-	-	-	-	-	-	-	-
DuraSquare	# 235460	Aufsatz	●	●	●	●	-	●	-	●	-	-	●	●	●	●	-	-
DuraSquare	# 235560	Aufsatz	●	●	●	●	-	●	-	●	-	-	●	●	●	●	-	-
DuarSquare	# 235650	Aufsatz	●	●	●	●	●	●	●	●	●	●	●	●	●	●	-	-
DuarSquare	# 235660	Aufsatz	●	●	●	●	●	●	●	●	●	●	●	●	●	●	-	-
DuraStyle	# 034943	Aufsatz	●	●	●	●	●	●	●	●	●	●	●	●	●	●	-	-
DuraStyle	# 034960	Aufsatz	●	●	●	●	●	●	●	●	●	●	●	●	●	●	-	-
DuraStyle	# 037260	Einbau	-	-	-	-	-	-	-	-	-	-	-	-	-	-	-	-
Duravit Design Classics	# 031758	Einbau	●	●	●	●	-	●	-	●	-	-	●	●	●	●	-	-
Duravit Design Classics	# 031758	Aufsatz	●	●	●	●	●	●	●	●	●	●	●	●	●	●	-	-
Duravit Design Classics	# 032542	Aufsatz	●	●	●	●	●	●	●	●	●	●	●	●	●	●	-	-
Duravit Design Classics	# 033342	Aufsatz	●	●	●	●	●	●	●	●	●	●	●	●	●	●	-	-
Duravit Design Classics	# 033452	Aufsatz	●	●	●	●	●	●	●	●	●	●	●	●	●	●	-	-
Duravit Design Classics	# 033550	Aufsatz	●	●	●	●	●	●	●	●	●	●	●	●	●	●	-	-
Duravit No.1	# 035555	Einbau	-	-	-	-	-	●	-	●	-	-	-	-	-	-	-	-
Happy D.2	# 231460	Aufsatz	●	●	●	●	-	●	-	●	-	-	●	●	●	●	-	-
Happy D.2	# 231560	Aufsatz	●	●	●	●	-	●	-	●	-	-	●	●	●	●	-	-
Happy D.2	# 235940	Aufsatz	●	●	●	●	●	●	●	●	●	●	●	●	●	●	-	-
Happy D.2	# 235960	Aufsatz	●	●	●	●	-	●	-	●	-	-	●	●	●	●	-	-
Happy D.2	# 236050	Aufsatz	●	●	●	●	●	●	●	●	●	●	●	●	●	●	-	-
Happy D.2	# 236060	Aufsatz	●	●	●	●	-	●	-	●	-	-	-	-	-	-	-	-
Luv	# 037950	Aufsatz	●	●	●	●	●	●	●	●	●	●	●	●	●	●	-	-
Luv	# 037960	Aufsatz	●	●	●	●	●	●	●	●	●	●	●	●	●	●	-	-
Luv	# 037970	Aufsatz	●	●	●	●	-	●	-	●	-	-	●	●	●	●	-	-
Luv	# 037980	Aufsatz	●	●	●	●	-	●	-	●	-	-	●	●	●	●	-	-

1) dunkel hinterlegte Maße = Breite in mm; 2) hell hinterlegte Maße = Tiefe in mm / Nur die gelisteten Keramiken passen für die Möbelerie; 3) DuroCast*

White Tulip

Zuordnung Keramik + Möbel für fixe Konsolenanwendungen

Waschtischunterbau inklusive Konsole (Konsole bereits enthalten)

			550 mm tief															
			2 Schubkästen								4 Schubkästen							
			800		1000		1200		1300		1600							
			# WT 4985	# WT 4990	# WT 4986	# WT 4991	# WT 4987 L/R	# WT 4987 M	# WT 4992 L/R	# WT 4992 M	# WT 4988	# WT 4993	# WT 4867	# WT 4995	# WT 4868	# WT 4996	# WT 4869	# WT 4997
Serie	Keramik	Keramikart																
Luv	# 038050	Aufsatz	●	●	●	●	●	●	●	●	●	●	●	●	●	●	-	-
Luv	# 038060	Aufsatz	●	●	●	●	●	●	●	●	●	●	●	●	●	●	-	-
Luv	# 038070	Aufsatz	●	●	●	●	-	●	-	●	-	-	●	●	●	●	-	-
Luv	# 038080	Aufsatz	●	●	●	●	-	●	-	●	-	-	●	●	-	-	-	-
Luv	# 038142	Aufsatz	●	●	●	●	●	●	●	●	●	●	●	●	●	●	-	-
Gatego	# 074645	Aufsatz	●	●	●	●	●	●	●	●	●	●	●	●	-	-	-	-
Gatego	# 238210	Aufsatz	-	-	-	-	-	●	-	●	-	-	-	-	-	-	-	-
Gatego	# 238212	Aufsatz	-	-	-	-	-	●	-	●	-	-	-	-	-	-	-	-
Gatego	# 238250	Aufsatz	●	●	●	●	●	●	●	●	●	●	●	●	-	-	-	-
Gatego	# 238260	Aufsatz	●	●	●	●	●	●	●	●	●	●	●	●	-	-	-	-
Gatego	# 238280	Aufsatz	-	-	●	●	-	●	-	●	-	-	-	-	-	-	-	-
Gatego	# 238350	Aufsatz	●	●	●	●	●	●	●	●	●	●	●	●	●	●	-	-
Gatego	# 238360	Aufsatz	●	●	●	●	●	●	●	●	●	●	●	●	-	-	-	-
Gatego	# 238450	Aufsatz	●	●	●	●	●	●	●	●	●	●	●	●	●	●	-	-
Gatego	# 238460	Aufsatz	●	●	●	●	●	●	●	●	●	●	●	●	-	-	-	-
Gatego	# 238550	Aufsatz	●	●	●	●	●	●	●	●	●	●	●	●	●	●	-	-
Gatego	# 238560	Aufsatz	●	●	●	●	●	●	●	●	●	●	●	●	●	●	-	-
Gatego	# 238212	Aufsatz	-	-	-	-	-	●	-	●	-	-	-	-	-	-	-	-
Sivida	# 266000	Aufsatz	●	●	●	●	●	●	●	●	●	●	●	●	●	●	-	-
Sivida	# 266001	Aufsatz	●	●	●	●	●	●	●	●	●	●	●	●	●	●	-	-
Starck 1	# 038747	Aufsatz	●	●	●	●	●	●	●	●	●	●	●	●	●	●	-	-
Starck 1	# 040833	Aufsatz	●	●	●	●	●	●	●	●	●	●	●	●	●	●	-	-
Starck 1	# 040853	Aufsatz	●	●	●	●	●	●	●	●	●	●	●	●	●	●	-	-
Starck 1	# 044546	Aufsatz	●	●	●	●	●	●	●	●	●	●	●	●	●	●	-	-
Starck 1	# 044753	Aufsatz	●	●	●	●	●	●	●	●	●	●	●	●	●	●	-	-
Starck 1	# 232144	Aufsatz	●	●	●	●	●	●	●	●	●	●	●	●	●	●	-	-
Vitrium	# 266146	Aufsatz	●	●	●	●	●	●	●	●	●	●	●	●	●	●	-	-
Vitrium	# 266246	Aufsatz	●	●	●	●	●	●	●	●	●	●	●	●	●	●	-	-
Vero	# 045250	Aufsatz	●	●	●	●	●	●	●	●	●	●	●	●	●	●	-	-
Vero Air	# 038355	Einbau	●	●	●	●	●	●	●	●	●	●	●	●	●	●	-	-
Vero Air	# 072445	Aufsatz	●	●	●	●	●	●	●	●	●	●	●	●	●	●	-	-
Vero Air	# 235010	Aufsatz	-	-	-	-	-	-	-	-	-	-	-	-	-	-	-	-
Vero Air	# 235012	Aufsatz	-	-	-	-	-	-	-	-	-	-	-	-	-	-	-	-
Vero Air	# 235050	Aufsatz	●	●	●	●	●	●	●	●	●	●	●	●	●	●	-	-
Vero Air	# 235060	Aufsatz	●	●	●	●	●	●	●	●	●	●	●	●	●	●	-	-
Vero Air	# 235070	Aufsatz	●	●	●	●	-	●	-	●	-	-	●	●	●	●	-	-
Vero Air	# 235080	Aufsatz	-	-	●	●	-	●	-	●	-	-	-	-	-	-	-	-
Vero Air	# 235150	Aufsatz	●	●	●	●	●	●	●	●	●	●	●	●	●	●	-	-
Vero Air	# 235160	Aufsatz	●	●	●	●	●	●	●	●	●	●	●	●	●	●	-	-
Vero Air	# 235250	Aufsatz	●	●	●	●	●	●	●	●	●	●	●	●	●	●	-	-
Vero Air	# 235260	Aufsatz	●	●	●	●	●	●	●	●	●	●	●	●	●	●	-	-
Vero Air	# 236860	Aufsatz	●	●	●	●	●	●	●	●	●	●	●	●	●	●	-	-
White Tulip	# 236243	Aufsatz	●	●	●	●	●	●	●	●	●	●	●	●	●	●	-	-
Zencha	# 237342	Aufsatz	●	●	●	●	●	●	●	●	●	●	●	●	●	●	-	-
Zencha	# 237355	Aufsatz	●	●	●	●	●	●	●	●	●	●	●	●	●	●	-	-
Zencha	# 237442	Aufsatz	●	●	●	●	●	●	●	●	●	●	●	●	●	●	-	-
Zencha	# 237455	Aufsatz	●	●	●	●	●	●	●	●	●	●	●	●	●	●	-	-

1) dunkel hinterlegte Maße = Breite in mm; 2) hell hinterlegte Maße = Tiefe in mm / Nur die gelisteten Keramiken passen für die Möbelserie; 3) DuroCast*

Zuordnung Keramik + Möbel für fixe Konsolenanwendungen
Waschtischunterbau für Konsole (Konsolenplatte bitte separat bestellen)

			550 mm tief															
			2 Auszüge			4 Auszüge				2 Schubkästen			4 Schubkästen					
			800	1000	1200	1400	1400	1400	1600	1600	800	1000	1200	1400	1400	1600	1400	1600
			# XS 4920	# XS4921	# XS4922	# XS4923	# XS 4925	# XS 4926	# XS 4924	# XS 4927	# XS 4910	# XS 4911	# XS 4912	# XS 4913	# XS 4915	# XS 4914	# XS 4916	# XS 4917
Serie	Keramik	Keramikart																
Balcoon	# 240945	Aufsatz	●	●	●	●	-	●	●	●	●	●	●	●	●	●	●	●
Balcoon	# 241055	Aufsatz	●	●	●	●	-	●	●	●	●	●	●	●	-	●	●	●
Bento Starck Box	# 238046	Aufsatz	●	●	●	●	-	●	●	●	●	●	●	●	-	●	●	●
Bento Starck Box	# 238155	Aufsatz	●	●	●	●	-	●	●	●	●	●	●	●	-	●	●	●
Bento Starck Box	# 238165	Aufsatz	●	●	●	●	-	●	●	●	●	●	●	●	-	●	●	●
Bento Starck Box	# 266011	Aufsatz	-	-	-	-	●	-	-	-	-	-	-	●	-	-	-	
Cape Cod	# 232840	Aufsatz	●	●	●	●	-	●	●	●	●	●	●	●	-	●	●	●
Cape Cod	# 232843	Aufsatz	●	●	●	●	-	●	●	●	●	●	●	●	-	●	●	●
Cape Cod	# 232848	Aufsatz	●	●	●	●	-	●	●	●	●	●	●	●	-	●	●	●
Cape Cod	# 233950	Aufsatz	●	●	●	●	-	●	●	●	●	●	●	●	-	●	●	●
Cape Cod	# 234043	Aufsatz	●	●	●	●	-	●	●	●	●	●	●	●	-	●	●	●
Cape Cod	# 234046	Aufsatz	●	●	●	●	-	●	●	●	●	●	●	●	-	●	●	●
Cape Cod	# 234755	Aufsatz	●	●	●	●	-	●	●	●	●	●	●	●	-	●	●	●
D-Code	# 033754	Einbau	-	-	-	-	-	-	-	-	-	-	-	-	-	-	-	●
D-Neo	# 035760	Einbau	-	-	-	-	-	-	-	●	●	●	●	●	-	●	●	●
D-Neo	# 035860	Einbau	-	-	-	-	-	-	-	●	●	●	●	●	-	●	●	●
D-Neo	# 237140	Aufsatz	●	●	●	●	-	●	●	●	●	●	●	●	-	●	●	●
D-Neo	# 237260	Aufsatz	●	●	●	●	-	●	●	●	●	●	●	●	-	●	●	●
D-Neo	# 239740	Aufsatz	●	●	●	●	-	●	●	●	●	●	●	●	-	●	●	●
D-Neo	# 239760	Aufsatz	●	●	●	●	-	●	●	●	●	●	●	●	-	●	●	●
DuraSquare	# 073245	Aufsatz	●	●	●	●	-	●	●	●	●	●	●	●	-	●	●	●
DuraSquare	# 234880	Aufsatz	-	-	●	●	-	-	●	-	-	●	●	-	●	-	-	-
DuraSquare	# 234980	Aufsatz	-	-	●	●	-	-	●	-	-	●	●	-	●	-	-	-
DuraSquare	# 235310	Aufsatz	-	-	●	-	●	-	-	-	-	●	-	●	-	-	-	-
DuraSquare	# 235350	Aufsatz	●	●	●	●	-	●	●	●	●	●	●	●	-	●	●	●
DuraSquare	# 235360	Aufsatz	●	●	●	●	-	●	●	●	●	●	●	●	-	●	●	●
DuraSquare	# 235380	Aufsatz	-	●	●	-	-	-	-	-	●	●	-	-	-	-	-	-
DuraSquare	# 235460	Aufsatz	●	●	●	-	-	-	-	●	●	●	-	-	●	-	-	-
DuraSquare	# 235560	Aufsatz	●	●	●	●	-	●	●	●	●	●	●	●	-	●	●	●
DuraSquare	# 235650	Aufsatz	●	●	●	●	-	●	●	●	●	●	●	●	-	●	●	●
DuraSquare	# 235660	Aufsatz	●	●	●	●	-	●	●	●	●	●	●	●	-	●	●	●
DuraStyle	# 034943	Aufsatz	●	●	●	●	-	●	●	●	●	●	●	●	-	●	●	●
DuraStyle	# 034960	Aufsatz	●	●	●	●	-	●	●	●	●	●	●	●	-	●	●	●
DuraStyle	# 037243	Einbau	●	●	●	●	-	●	●	●	●	●	●	●	-	●	●	●
DuraStyle	# 037260	Einbau	-	-	-	-	-	-	-	●	●	●	●	●	-	●	●	●
DuraStyle	# 037456	Einbau	-	-	-	-	-	-	-	●	●	●	●	●	-	●	●	●
DuraStyle	# 037462	Einbau	●	●	●	-	-	-	-	●	●	●	-	-	●	-	-	-
Duravit Design Classics	# 031758	Einbau	●	●	●	●	-	●	●	●	●	●	●	●	-	●	●	●
Duravit Design Classics	# 031758	Aufsatz	●	●	●	●	-	●	●	●	●	●	●	●	-	●	●	●
Duravit Design Classics	# 032542	Aufsatz	●	●	●	●	-	●	●	●	●	●	●	●	-	●	●	●
Duravit Design Classics	# 033342	Aufsatz	●	●	●	●	-	●	●	●	●	●	●	●	-	●	●	●
Duravit Design Classics	# 033452	Aufsatz	●	●	●	●	-	●	●	●	●	●	●	●	-	●	●	●
Duravit Design Classics	# 033550	Aufsatz	●	●	●	●	-	●	●	●	●	●	●	●	-	●	●	●
Duravit No.1	# 35555	Einbau	-	-	-	-	-	-	-	●	●	●	●	●	-	●	●	●
Happy D.2	# 231460	Aufsatz	-	-	-	-	-	-	-	●	●	●	●	●	-	●	●	●
Happy D.2	# 231560	Aufsatz	-	-	-	-	-	-	-	●	●	●	●	●	-	●	●	●
Happy D.2	# 231765	Aufsatz	-	-	-	-	-	-	-	●	●	●	●	●	-	●	-	●
Happy D.2	# 235940	Aufsatz	-	-	-	-	-	-	-	●	●	●	●	●	-	●	●	●
Happy D.2	# 235960	Aufsatz	-	-	-	-	-	-	-	●	●	●	●	●	-	●	●	●
Happy D.2	# 236050	Aufsatz	-	-	-	-	-	-	-	●	●	●	●	●	-	●	-	●
Happy D.2	# 236060	Aufsatz	-	-	-	-	-	-	-	●	●	●	●	●	-	●	-	●
Luv	# 037950	Aufsatz	●	●	●	●	-	●	●	●	●	●	●	●	-	●	●	●
Luv	# 037960	Aufsatz	●	●	●	●	-	●	●	●	●	●	●	●	-	●	●	●

1) dunkel hinterlegte Maße = Breite in mm; 2) hell hinterlegte Maße = Tiefe in mm / Nur die gelisteten Keramiken passen für die Möbelserie

Badmöbel

XSquare

Zuordnung Keramik + Möbel für fixe Konsolenanwendungen

Waschtischunterbau für Konsole (Konsolenplatte bitte separat bestellen)

			550 mm tief															
			2 Auszüge			4 Auszüge				2 Schubkästen			4 Schubkästen					
			¹⁾ 800	1000	1200	1400	1400	1400	1600	1600	800	1000	1200	1400	1400	1600	1400	1600
			# XS 4920	# XS4921	# XS4922	# XS4923	# XS 4925	# XS 4926	# XS 4924	# XS 4927	# XS 4910	# XS 4911	# XS 4912	# XS 4913	# XS 4915	# XS 4914	# XS 4916	# XS 4917
Serie	Keramik	Keramikart																
Luv	# 037970	Aufsatz	●	●	●	●	-	-	●	-	●	●	●	-	-	●	-	-
Luv	# 037980	Aufsatz	●	●	●	●	-	-	●	-	●	●	●	-	-	●	-	-
Luv	# 038050	Aufsatz	●	●	●	●	-	●	●	●	●	●	●	-	-	●	●	●
Luv	# 038060	Aufsatz	●	●	●	●	-	●	●	●	●	●	●	-	-	●	●	●
Luv	# 038070	Aufsatz	●	●	●	●	-	-	●	●	●	●	●	-	-	●	-	●
Luv	# 038080	Aufsatz	●	●	●	●	-	-	-	-	●	●	●	-	-	●	-	-
Luv	# 038142	Aufsatz	●	●	●	●	-	●	●	●	●	●	●	-	-	●	●	●
Qatego	# 074645	Aufsatz	●	●	●	●	-	●	●	●	●	●	●	-	-	●	●	●
Qatego	# 238210	Aufsatz	-	-	●	-	-	-	-	-	-	●	-	-	-	-	-	-
Qatego	# 238250	Aufsatz	-	-	-	-	-	●	-	●	-	-	-	-	-	-	●	●
Qatego	# 238260	Aufsatz	-	-	-	-	-	●	-	●	-	-	-	-	-	-	●	●
Qatego	# 238280	Aufsatz	-	●	●	-	-	-	-	-	●	●	-	-	-	-	-	-
Qatego	# 238350	Aufsatz	●	●	●	●	-	●	●	●	●	●	●	-	-	●	●	●
Qatego	# 238360	Aufsatz	●	●	●	●	-	●	●	●	●	●	●	-	-	●	●	●
Qatego	# 238450	Aufsatz	●	●	●	●	-	●	●	●	●	●	●	-	-	●	●	●
Qatego	# 238460	Aufsatz	●	●	●	●	-	●	●	●	●	●	●	-	-	●	●	●
Qatego	# 238550	Aufsatz	●	●	●	-	-	-	●	●	●	●	●	-	-	●	-	●
Qatego	# 238560	Aufsatz	●	●	●	-	-	-	●	●	●	●	●	-	-	●	-	●
Qatego	# 238212	Aufsatz	-	-	-	-	-	-	-	-	-	-	-	●	-	-	-	-
Qatego	# 239655	Einbau	-	-	-	-	-	-	-	●	●	●	-	-	-	-	-	-
Sivida	# 266000	Aufsatz	●	●	●	●	-	●	●	●	●	●	●	-	-	●	●	●
Sivida	# 266001	Aufsatz	●	●	●	●	-	●	●	●	●	●	●	-	-	●	●	●
Starck 1	# 038747	Aufsatz	●	●	●	●	-	●	●	●	●	●	●	-	-	●	●	●
Starck 1	# 040833	Aufsatz	●	●	●	●	-	●	●	●	●	●	●	-	-	●	●	●
Starck 1	# 040853	Aufsatz	●	●	●	●	-	●	●	●	●	●	●	-	-	●	●	●
Starck 1	# 044546	Aufsatz	●	●	●	●	-	●	●	●	●	●	●	-	-	●	●	●
Starck 1	# 044753	Aufsatz	●	●	●	●	-	●	●	●	●	●	●	-	-	●	●	●
Starck 1	# 232144	Aufsatz	●	●	●	●	-	●	●	●	●	●	●	-	-	●	●	●
Vero	# 045250	Aufsatz	●	●	●	●	-	-	●	●	●	●	-	-	●	-	●	●
Vero Air	# 038355	Einbau	-	-	-	-	-	●	●	●	●	●	●	-	-	●	●	●
Vero Air	# 072445	Aufsatz	●	●	●	●	-	●	●	●	●	●	●	-	-	●	●	●
Vero Air	# 235010	Aufsatz	-	-	●	-	●	-	-	-	-	●	-	●	-	-	-	-
Vero Air	# 235012	Aufsatz	-	-	-	-	●	-	-	-	-	-	-	●	-	-	-	-
Vero Air	# 235050	Aufsatz	●	●	●	●	-	●	●	●	●	●	●	-	-	●	●	●
Vero Air	# 235060	Aufsatz	●	●	●	●	-	●	●	●	●	●	●	-	-	●	●	●
Vero Air	# 235070	Aufsatz	●	●	●	-	-	-	●	●	●	●	-	-	●	-	●	●
Vero Air	# 235080	Aufsatz	-	●	●	-	-	-	-	-	●	●	-	-	-	-	-	-
Vero Air	# 235150	Aufsatz	●	●	●	●	-	●	●	●	●	●	●	-	-	●	●	●
Vero Air	# 235160	Aufsatz	●	●	●	●	-	●	●	●	●	●	●	-	-	●	●	●
Vero Air	# 235250	Aufsatz	●	●	●	-	-	-	●	●	●	●	-	-	●	-	●	●
Vero Air	# 235260	Aufsatz	●	●	●	-	-	-	●	●	●	●	-	-	●	-	●	●
Vero Air	# 236860	Aufsatz	●	●	●	●	-	●	●	●	●	●	●	-	-	●	●	●
Vitrium	# 266146	Aufsatz	●	●	●	●	-	●	●	●	●	●	●	-	-	●	●	●
Vitrium	# 266246	Aufsatz	●	●	●	●	-	●	●	●	●	●	●	-	-	●	●	●
White Tulip	# 236243	Aufsatz	●	●	●	●	-	●	●	●	●	●	●	-	-	●	●	●
Zencha	# 237342	Aufsatz	●	●	●	●	-	●	●	●	●	●	●	-	-	●	●	●
Zencha	# 237355	Aufsatz	●	●	●	●	-	●	●	●	●	●	●	-	-	●	●	●
Zencha	# 237442	Aufsatz	●	●	●	●	-	●	●	●	●	●	●	-	-	●	●	●
Zencha	# 237455	Aufsatz	●	●	●	●	-	●	●	●	●	●	●	-	-	●	●	●

1) dunkel hinterlegte Maße = Breite in mm; 2) hell hinterlegte Maße = Tiefe in mm / Nur die gelisteten Keramiken passen für die Möbelserie

Badmöbel

Zuordnung Keramik + Möbel für fixe Konsolenanwendungen

Waschtischunterbau inklusive Konsole (Konsole bereits enthalten)

			550 mm tief											
			1 Auszug				1 Auszug, ein offenes Fach				2 Auszüge			
			650	1000	1300		1300		1300		1600			
			# ZE 4810	# ZE 4811	# ZE 4812	# ZE 4813	# ZE 4818	# ZE 4819			# ZE 4816	# ZE 4817	# ZE 4814	# ZE 4815
Serie	Keramik	Keramikart												
Balcoon	# 240945	Aufsatz	●	●	●	●	●	●			●	●	●	●
Balcoon	# 241055	Aufsatz	●	●	●	●	●	●			●	●	●	●
Bento Starck Box	# 238046	Aufsatz	●	●	●	●	●	●			●	●	●	●
Bento Starck Box	# 238155	Aufsatz	●	●	●	●	●	●			●	●	●	●
Bento Starck Box	# 238165	Aufsatz	-	●	-	-	●	●			●	●	●	●
Cape Cod	# 232843	Aufsatz	●	●	●	●	●	●			●	●	●	●
Cape Cod	# 234043	Aufsatz	●	●	●	●	●	●			●	●	●	●
Cape Cod	# 234755	Aufsatz	●	●	●	●	●	●			●	●	●	●
Cape Cod	# 232840	Aufsatz	●	●	●	●	●	●			●	●	●	●
Cape Cod	# 232848	Aufsatz	●	●	●	●	●	●			●	●	●	●
Cape Cod	# 234046	Aufsatz	●	●	●	●	●	●			●	●	●	●
Cape Cod	# 233950	Aufsatz	●	●	●	●	●	●			●	●	●	●
D-Neo	# 237140	Aufsatz	●	●	●	●	●	●			●	●	●	●
D-Neo	# 237260	Aufsatz	●	●	●	●	●	●			●	●	●	●
D-Neo	# 239740	Aufsatz	●	●	●	●	●	●			●	●	●	●
D-Neo	# 239760	Aufsatz	●	●	●	●	●	●			●	●	●	●
DuraSquare	# 234980	Aufsatz	-	-	-	-	-	●			-	●	-	-
DuraSquare	# 234880	Aufsatz	-	-	-	-	●	-			●	-	-	-
DuraSquare	# 235650	Aufsatz	●	●	●	●	●	●			●	●	●	●
DuraSquare	# 235360	Aufsatz	●	●	-	-	●	●			●	●	●	●
DuraSquare	# 235380	Aufsatz	-	●	-	-	-	-			-	-	-	-
DuraSquare	# 235660	Aufsatz	●	●	●	●	●	●			●	●	●	●
DuraSquare	# 073245	Aufsatz	●	●	●	●	●	●			●	●	●	●
DuraSquare	# 235560	Aufsatz	●	●	●	●	●	●			●	●	●	●
DuraSquare	# 235350	Aufsatz	●	●	●	●	●	●			●	●	●	●
DuraStyle	# 034943	Aufsatz	●	●	●	●	●	●			●	●	●	●
DuraStyle	# 034960	Aufsatz	●	●	●	●	●	●			●	●	●	●
Duravit Design Classics	# 031758	Einbau	-	●	-	-	●	●			●	●	●	●
Duravit Design Classics	# 031758	Aufsatz	●	●	●	●	●	●			●	●	●	●
Duravit Design Classics	# 032542	Aufsatz	●	●	●	●	●	●			●	●	●	●
Duravit Design Classics	# 033342	Aufsatz	●	●	●	●	●	●			●	●	●	●
Duravit Design Classics	# 033452	Aufsatz	●	●	●	●	●	●			●	●	●	●
Duravit Design Classics	# 033550	Aufsatz	●	●	●	●	●	●			●	●	●	●
Luv	# 038050	Aufsatz	●	●	●	●	●	●			●	●	●	●
Luv	# 037950	Aufsatz	●	●	●	●	●	●			●	●	●	●
Luv	# 038070	Aufsatz	●	●	●	-	●	●			●	●	●	●
Luv	# 037970	Aufsatz	●	●	●	-	●	●			●	●	●	●
Luv	# 038142	Aufsatz	●	●	●	●	●	●			●	●	●	●
Luv	# 038060	Aufsatz	●	●	●	●	●	●			●	●	●	●
Luv	# 037960	Aufsatz	●	●	●	●	●	●			●	●	●	●
Luv	# 038080	Aufsatz	-	●	-	-	●	●			●	●	●	-
Luv	# 037980	Aufsatz	-	●	-	-	●	●			●	●	●	-
Qatego	# 238550	Aufsatz	●	●	●	●	●	●			●	●	●	●
Qatego	# 238560	Aufsatz	●	●	●	●	●	●			●	●	●	●
Qatego	# 238350	Aufsatz	●	●	●	●	●	●			●	●	●	●
Qatego	# 238450	Aufsatz	●	●	●	●	●	●			●	●	●	●
Qatego	# 238250	Aufsatz	●	●	●	●	●	●			●	●	●	●
Qatego	# 238260	Aufsatz	●	●	●	●	●	●			●	●	●	●
Qatego	# 238280	Aufsatz	-	●	-	-	-	-			-	-	-	-
Qatego	# 074645	Aufsatz	●	●	●	●	●	●			●	●	●	●
Qatego	# 238360	Aufsatz	-	●	●	●	●	●			●	●	●	●
Qatego	# 238460	Aufsatz	-	●	●	●	●	●			●	●	●	●

1) dunkel hinterlegte Maße = Breite in mm; 2) hell hinterlegte Maße = Tiefe in mm / Nur die gelisteten Keramiken passen für die Möbelserie

Zencha

Zuordnung Keramik + Möbel für fixe Konsolenanwendungen

Waschtischunterbau inklusive Konsole (Konsole bereits enthalten)

			550 mm tief												
			1 Auszug				1 Auszug, ein offenes Fach				2 Auszüge				
			650	1000	1300		1300		1300		1600				
			# ZE 4810	# ZE 4811	# ZE 4812	# ZE 4813	# ZE 4818	# ZE 4819			# ZE 4816	# ZE 4817	# ZE 4814	# ZE 4815	
Serie	Keramik	Keramikart													
Sivida	# 266000	Aufsatz	●	●	●	●	●	●			●	●	●	●	
Sivida	# 266001	Aufsatz	●	●	●	●	●	●			●	●	●	●	
Starck 1	# 040853	Aufsatz	●	●	●	●	●	●			●	●	●	●	
Starck 1	# 044753	Aufsatz	●	●	●	●	●	●			●	●	●	●	
Starck 1	# 044546	Aufsatz	●	●	●	●	●	●			●	●	●	●	
Starck 1	# 040833	Aufsatz	●	●	●	●	●	●			●	●	●	●	
Starck 1	# 038747	Aufsatz	●	●	●	●	●	●			●	●	●	●	
Vero	# 045250	Aufsatz	●	●	●	●	●	●			●	●	●	●	
Vero Air	# 235050	Aufsatz	●	●	●	●	●	●			●	●	●	●	
Vero Air	# 235060	Aufsatz	●	●	●	●	●	●			●	●	●	●	
Vero Air	# 235070	Aufsatz	-	●	-	-	●	●			●	●	●	●	
Vero Air	# 235080	Aufsatz	-	●	-	-	-	-			-	-	-	-	
Vero Air	# 072445	Aufsatz	●	●	●	●	●	●			●	●	●	●	
Vero Air	# 236860	Aufsatz	●	●	●	●	●	●			●	●	●	●	
Vero Air	# 235250	Aufsatz	●	●	●	●	●	●			●	●	●	●	
Vero Air	# 235260	Aufsatz	●	●	●	●	●	●			●	●	●	●	
Vero Air	# 235150	Aufsatz	●	●	●	●	●	●			●	●	●	●	
Vero Air	# 235160	Aufsatz	●	●	●	●	●	●			●	●	●	●	
Vitrium	# 266146	Aufsatz	●	●	●	●	●	●			●	●	●	●	
Vitrium	# 266246	Aufsatz	●	●	●	●	●	●			●	●	●	●	
White Tulip	# 236243	Aufsatz	●	●	●	●	●	●			●	●	●	●	
Zencha	# 237342	Aufsatz	●	●	●	●	●	●			●	●	●	●	
Zencha	# 237355	Aufsatz	●	●	●	●	●	●			●	●	●	●	
Zencha	# 237442	Aufsatz	●	●	●	●	●	●			●	●	●	●	
Zencha	# 237455	Aufsatz	●	●	●	●	●	●			●	●	●	●	

1) dunkel hinterlegte Maße = Breite in mm; 2) hell hinterlegte Maße = Tiefe in mm / Nur die gelisteten Keramiken passen für die Möbelserie

Zuordnung Keramik + Möbel für fixe Konsolenanwendungen

Waschtischunterbau inklusive Konsole (Konsole bereits enthalten)

			550 mm tief											
			2 Schubkästen				2 Schubkästen, 2 offene Fächer				4 Schubkästen			
			1) 650		1000		1300		1300		1300		1600	
			# ZE 4820	# ZE 4821	# ZE 4822	# ZE 4823	# ZE 4828	# ZE 4829			# ZE 4826	# ZE 4827	# ZE 4824	# ZE 4825
Serie	Keramik	Keramikart												
Balcoon	# 240945	Aufsatz	●	●	●	●	●	●			●	●	●	●
Balcoon	# 241055	Aufsatz	●	●	●	●	●	●			●	●	●	●
Bento Starck Box	# 238046	Aufsatz	●	●	●	●	●	●			●	●	●	●
Bento Starck Box	# 238155	Aufsatz	●	●	●	●	●	●			●	●	●	●
Bento Starck Box	# 238165	Aufsatz	-	●	-	-	●	●			●	●	●	●
Cape Cod	# 232840	Aufsatz	●	●	●	●	●	●			●	●	●	●
Cape Cod	# 232843	Aufsatz	●	●	●	●	●	●			●	●	●	●
Cape Cod	# 232848	Aufsatz	●	●	●	●	●	●			●	●	●	●
Cape Cod	# 233950	Aufsatz	●	●	●	●	●	●			●	●	●	●
Cape Cod	# 234043	Aufsatz	●	●	●	●	●	●			●	●	●	●
Cape Cod	# 234046	Aufsatz	●	●	●	●	●	●			●	●	●	●
Cape Cod	# 234755	Aufsatz	●	●	●	●	●	●			●	●	●	●
D-Neo	# 237140	Aufsatz	●	●	●	●	●	●			●	●	●	●
D-Neo	# 237260	Aufsatz	●	●	●	●	●	●			●	●	●	●
D-Neo	# 239740	Aufsatz	●	●	●	●	●	●			●	●	●	●
D-Neo	# 239760	Aufsatz	●	●	●	●	●	●			●	●	●	●
DuraSquare	# 073245	Aufsatz	●	●	●	●	●	●			●	●	●	●
DuraSquare	# 234880	Aufsatz	-	-	-	-	●	-			●	-	-	-
DuraSquare	# 234980	Aufsatz	-	-	-	-	-	●			-	●	-	-
DuraSquare	# 235350	Aufsatz	●	●	●	●	●	●			●	●	●	●
DuraSquare	# 235360	Aufsatz	●	●	-	-	●	●			●	●	●	●
DuraSquare	# 235380	Aufsatz	-	●	-	-	-	-			-	-	-	-
DuraSquare	# 235560	Aufsatz	●	●	●	●	●	●			●	●	●	●
DuraSquare	# 235650	Aufsatz	●	●	●	●	●	●			●	●	●	●
DuraSquare	# 235660	Aufsatz	●	●	●	●	●	●			●	●	●	●
DuraStyle	# 034943	Aufsatz	●	●	●	●	●	●			●	●	●	●
DuraStyle	# 034960	Aufsatz	●	●	●	●	●	●			●	●	●	●
Duravit Design Classics	# 031758	Einbau	-	●	-	-	●	●			●	●	●	●
Duravit Design Classics	# 031758	Aufsatz	●	●	●	●	●	●			●	●	●	●
Duravit Design Classics	# 032542	Aufsatz	●	●	●	●	●	●			●	●	●	●
Duravit Design Classics	# 033342	Aufsatz	●	●	●	●	●	●			●	●	●	●
Duravit Design Classics	# 033452	Aufsatz	●	●	●	●	●	●			●	●	●	●
Duravit Design Classics	# 033550	Aufsatz	●	●	●	●	●	●			●	●	●	●
Happy D.2	# 231460	Aufsatz	●	●	●	●	●	●			●	●	●	●
Happy D.2	# 231560	Aufsatz	●	●	●	●	●	●			●	●	●	●
Luv	# 037950	Aufsatz	●	●	●	●	●	●			●	●	●	●
Luv	# 037960	Aufsatz	●	●	●	●	●	●			●	●	●	●
Luv	# 037970	Aufsatz	●	●	●	-	●	●			●	●	●	●
Luv	# 037980	Aufsatz	-	●	-	-	●	●			●	●	●	-
Luv	# 038050	Aufsatz	●	●	●	●	●	●			●	●	●	●
Luv	# 038060	Aufsatz	●	●	●	●	●	●			●	●	●	●
Luv	# 038070	Aufsatz	●	●	●	-	●	●			●	●	●	●
Luv	# 038080	Aufsatz	-	●	-	-	●	●			●	●	●	-
Luv	# 038142	Aufsatz	●	●	●	●	●	●			●	●	●	●
Universal	# 037070	Aufsatz	●	●	●	●	●	●			●	●	●	●
Gatego	# 074645	Aufsatz	●	●	●	●	●	●			●	●	●	●
Gatego	# 238250	Aufsatz	●	●	●	●	●	●			●	●	●	●
Gatego	# 238260	Aufsatz	●	●	●	●	●	●			●	●	●	●
Gatego	# 238280	Aufsatz	-	●	-	-	-	-			-	-	-	-
Gatego	# 238350	Aufsatz	●	●	●	●	●	●			●	●	●	●
Gatego	# 238360	Aufsatz	-	●	●	●	●	●			●	●	●	●
Gatego	# 238450	Aufsatz	●	●	●	●	●	●			●	●	●	●

1) dunkel hinterlegte Maße = Breite in mm; 2) hell hinterlegte Maße = Tiefe in mm / Nur die gelisteten Keramiken passen für die Möbelserie

Zencha

Zuordnung Keramik + Möbel für fixe Konsolenanwendungen

Waschtischunterbau inklusive Konsole (Konsole bereits enthalten)

			550 mm tief												
			2 Schubkästen				2 Schubkästen, 2 offene Fächer				4 Schubkästen				
			1) 650		1000		1300		1300		1300		1600		
			# ZE 4820	# ZE 4821	# ZE 4822	# ZE 4823	# ZE 4828	# ZE 4829			# ZE 4826	# ZE 4827	# ZE 4824	# ZE 4825	
Serie	Keramik	Keramikart													
Qatego	# 238460	Aufsatz	-	●	●	●	●	●	●			●	●	●	●
Qatego	# 238550	Aufsatz	●	●	●	●	●	●			●	●	●	●	
Qatego	# 238560	Aufsatz	●	●	●	●	●	●			●	●	●	●	
Sivida	# 266000	Aufsatz	●	●	●	●	●	●			●	●	●	●	
Sivida	# 266001	Aufsatz	●	●	●	●	●	●			●	●	●	●	
Starck 1	# 038747	Aufsatz	●	●	●	●	●	●			●	●	●	●	
Starck 1	# 040833	Aufsatz	●	●	●	●	●	●			●	●	●	●	
Starck 1	# 040853	Aufsatz	●	●	●	●	●	●			●	●	●	●	
Starck 1	# 044546	Aufsatz	●	●	●	●	●	●			●	●	●	●	
Starck 1	# 044753	Aufsatz	●	●	●	●	●	●			●	●	●	●	
Vero	# 045250	Aufsatz	●	●	●	●	●	●			●	●	●	●	
Vero Air	# 072445	Aufsatz	●	●	●	●	●	●			●	●	●	●	
Vero Air	# 235050	Aufsatz	●	●	●	●	●	●			●	●	●	●	
Vero Air	# 235060	Aufsatz	●	●	●	●	●	●			●	●	●	●	
Vero Air	# 235070	Aufsatz	-	●	-	-	●	●			●	●	●	●	
Vero Air	# 235080	Aufsatz	-	●	-	-	-	-			-	-	-	-	
Vero Air	# 235150	Aufsatz	●	●	●	●	●	●			●	●	●	●	
Vero Air	# 235160	Aufsatz	●	●	●	●	●	●			●	●	●	●	
Vero Air	# 235250	Aufsatz	●	●	●	●	●	●			●	●	●	●	
Vero Air	# 235260	Aufsatz	●	●	●	●	●	●			●	●	●	●	
Vero Air	# 236860	Aufsatz	●	●	●	●	●	●			●	●	●	●	
Vitrium	# 266146	Aufsatz	●	●	●	●	●	●			●	●	●	●	
Vitrium	# 266246	Aufsatz	●	●	●	●	●	●			●	●	●	●	
White Tulip	# 236243	Aufsatz	●	●	●	●	●	●			●	●	●	●	
Zencha	# 237342	Aufsatz	●	●	●	●	●	●			●	●	●	●	
Zencha	# 237355	Aufsatz	●	●	●	●	●	●			●	●	●	●	
Zencha	# 237442	Aufsatz	●	●	●	●	●	●			●	●	●	●	
Zencha	# 237455	Aufsatz	●	●	●	●	●	●			●	●	●	●	

1) dunkel hinterlegte Maße = Breite in mm; 2) hell hinterlegte Maße = Tiefe in mm / Nur die gelisteten Keramiken passen für die Möbelserie

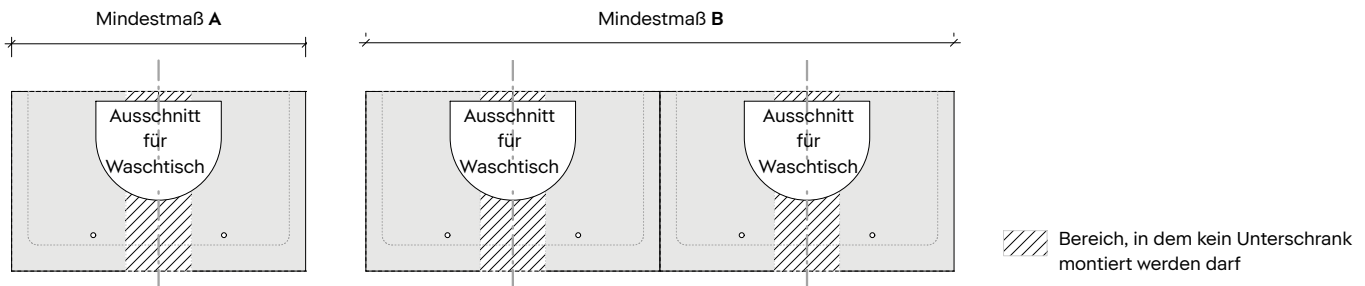
Zuordnung Keramik + Möbel für Konsolen nicht unterbaut

Konsole

Serie	Keramik	Keramikart	DuraStyle 550	Für alle Serien Mindestmaß	
				A	B
Balcoon	# 240945	Aufsatz	● ¹⁾	450	950
Balcoon	# 241055	Aufsatz	●	550	1150
Cape Cod	# 232840	Aufsatz	●	500	100
Cape Cod	# 232843	Aufsatz	●	500	1030
Cape Cod	# 232848	Aufsatz	●	600	1250
Cape Cod	# 233950	Aufsatz	●	600	1260
Cape Cod	# 234043	Aufsatz	●	500	1030
Cape Cod	# 234046	Aufsatz	●	600	1250
Cape Cod	# 234755	Aufsatz	●	600	1250
D-Code	# 033754	Einbau	●	700	1350
D-Neo	# 035760	Einbau	●	680	1330
D-Neo	# 035860	Einbau	●	680	1330
D-Neo	# 237140	Aufsatz	●	500	1000
D-Neo	# 237260	Aufsatz	●	600	1250
D-Neo	# 239740	Aufsatz	●	400	850
D-Neo	# 239760	Aufsatz	●	600	1250
DuraSquare	# 073245	Aufsatz	●	600	1150
DuraSquare	# 234880	Aufsatz	●	820	1720
DuraSquare	# 234980	Aufsatz	●	820	1720
DuraSquare	# 235310	Aufsatz	●	1100	2200
DuraSquare	# 235312	Aufsatz	●	1220	2520
DuraSquare	# 235350	Aufsatz	●	520	1120
DuraSquare	# 235360	Aufsatz	●	700	1400
DuraSquare	# 235380	Aufsatz	●	900	1800
DuraSquare	# 235560	Aufsatz	●	700	1400
DuraSquare	# 235660	Aufsatz	●	700	1400
DuraStyle	# 034943	Aufsatz	●	600	1100
DuraStyle	# 034960	Aufsatz	●	700	1400
DuraStyle	# 037260	Einbau	●	800	1400
Duravit Design Classics	# 031758	Einbau	●	800	1450
Duravit Design Classics	# 031758	Aufsatz	●	700	1350
Duravit Design Classics	# 032542	Aufsatz	●	500	1000
Duravit Design Classics	# 033342	Aufsatz	●	500	1000
Duravit Design Classics	# 033452	Aufsatz	●	600	1250
Duravit Design Classics	# 033550	Aufsatz	●	500	1050
Happy D.2	# 231460	Aufsatz	●	700	1400
Happy D.2	# 231560	Aufsatz	●	800	1500
Happy D.2	# 231765	Aufsatz	●	750	1450
Happy D.2	# 235940	Aufsatz	●	500	1000
Happy D.2	# 235960	Aufsatz	●	700	1400
Happy D.2	# 236050	Aufsatz	●	600	1200

1) dunkel hinterlegte Maße = Breite in mm; 2) hell hinterlegte Maße = Tiefe in mm / Nur die gelisteten Keramiken passen für die Möbelserie

DuraStyle

Zuordnung Keramik + Möbel für Konsolen nicht unterbaut

Konsole

			DuraStyle	Für alle Serien Mindestmaß		
Serie	Keramik	Keramikart		A	B	
			550			
			2)			
Happy D.2	# 236060	Aufsatz	●	1)	700	1400
Luv	# 037950	Aufsatz	●		500	1050
Luv	# 037960	Aufsatz	●		600	1300
Luv	# 037970	Aufsatz	●		700	1450
Luv	# 037980	Aufsatz	●		800	1700
Luv	# 038050	Aufsatz	●		500	1050
Luv	# 038060	Aufsatz	●		600	1300
Luv	# 038070	Aufsatz	●		700	1450
Luv	# 038080	Aufsatz	●		800	1700
Luv	# 038142	Aufsatz	●		500	1100
Gatego	# 074645	Aufsatz	●		470	1000
Gatego	# 238210	Aufsatz	●		1020	2070
Gatego	# 238212	Aufsatz	●		1220	2470
Gatego	# 238250	Aufsatz	●		520	1070
Gatego	# 238260	Aufsatz	●		620	1270
Gatego	# 238280	Aufsatz	●		820	1670
Gatego	# 238350	Aufsatz	●		570	1120
Gatego	# 238360	Aufsatz	●		620	1270
Gatego	# 238450	Aufsatz	●		570	1120
Gatego	# 238460	Aufsatz	●		620	1270
Gatego	# 238212	Aufsatz	●		1220	2470
Starck 1	# 040833	Aufsatz	●		500	700
Starck 1	# 040853	Aufsatz	●		500	1100
Vero Air	# 072445	Aufsatz	●		600	1150
Vero Air	# 235010	Aufsatz	●		1100	2200
Vero Air	# 235012	Aufsatz	●		1300	---
Vero Air	# 235050	Aufsatz	●		600	1200
Vero Air	# 235060	Aufsatz	●		700	1400
Vero Air	# 235070	Aufsatz	●		750	1550
Vero Air	# 235080	Aufsatz	●		900	1800
Vero Air	# 235150	Aufsatz	●		600	1200
Vero Air	# 235160	Aufsatz	●		700	1400
Vitrium	# 266146	Aufsatz	●		460	1000
Vitrium	# 266246	Aufsatz	●		460	1000
White Tulip	# 236243	Aufsatz	●		500	1050
Zencha	# 237342	Aufsatz	●		600	1200
Zencha	# 237355	Aufsatz	●		700	1400
Zencha	# 237442	Aufsatz	●		600	1200
Zencha	# 237455	Aufsatz	●		600	1200

1) dunkel hinterlegte Maße = Breite in mm; 2) hell hinterlegte Maße = Tiefe in mm / Nur die gelisteten Keramiken passen für die Möbelserie

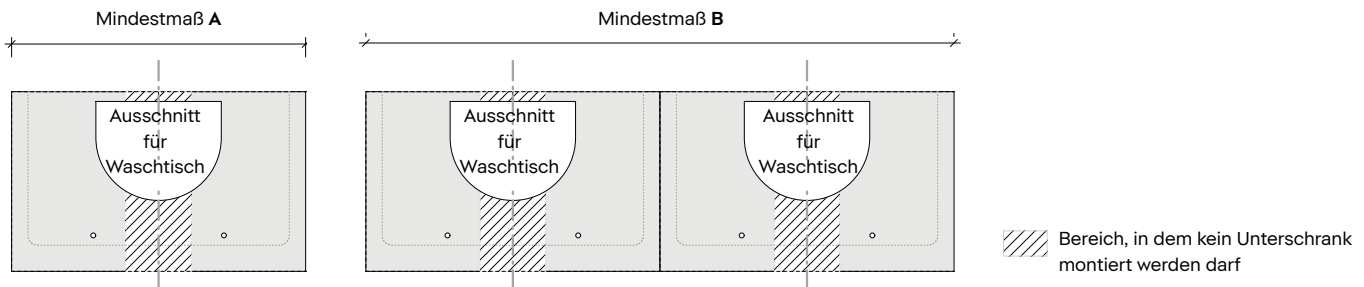
Zuordnung Keramik + Möbel für Konsolen nicht unterbaut

Konsole

			480 (Compact)				550				Für alle Serien Mindestmaß	
			Stärke 30 mm		Stärke 45 mm		Stärke 30 mm		Stärke 45 mm			
			# DS 104C	# DS 105C	# DS 100C	# DS 101C	# DS 106C	# DS 107C	# DS 102C	# DS 103C		
Serie	Keramik	Keramikart	# LC 104C	# LC 105C	# LC 100C	# LC 101C	# LC 106C	# LC 107C	# LC 102C	# LC 103C	A (mm)	B (mm)
Balcoon	# 240945	Aufsatz	●	●	●	●	●	●	●	●	450	950
Balcoon	# 241055	Aufsatz	●	●	●	●	●	●	●	●	550	1150
Bento Starck Box	# 238046	Aufsatz	-	-	-	-	●	●	●	●	600	1200
Bento Starck Box	# 238155	Aufsatz	-	-	-	-	●	●	●	●	600	1250
Bento Starck Box	# 238165	Aufsatz	-	-	-	-	●	●	●	●	700	1450
Bento Starck Box	# 238110	Aufsatz	-	-	-	-	●	●	●	●	1060	2200
Bento Starck Box	# 266011	Aufsatz	-	-	-	-	●	●	●	●	1160	2400
Cape Cod	# 232840	Aufsatz	●	●	●	●	●	●	●	●	500	1000
Cape Cod	# 232843	Aufsatz	●	●	●	●	●	●	●	●	500	1030
Cape Cod	# 234043	Aufsatz	●	●	●	●	●	●	●	●	500	1030
Cape Cod	# 234755	Aufsatz	●	●	●	●	●	●	●	●	600	1250
Cape Cod	# 232848	Aufsatz	-	-	-	-	●	●	●	●	600	1250
Cape Cod	# 233950	Aufsatz	●	●	●	●	●	●	●	●	600	1260
Cape Cod	# 234046	Aufsatz	-	-	-	-	●	●	●	●	600	1250
D-Code	# 033754	Einbau	●	●	●	●	●	●	●	●	700	1350
D-Neo	# 035760	Einbau	●	●	●	●	●	●	●	●	680	1330
D-Neo	# 035860	Einbau	●	●	●	●	●	●	●	●	680	1330
D-Neo	# 237140	Aufsatz	●	●	●	●	●	●	●	●	500	1000
D-Neo	# 237260	Aufsatz	●	●	●	●	●	●	●	●	600	1250
D-Neo	# 239740	Aufsatz	●	●	●	●	●	●	●	●	400	850
D-Neo	# 239760	Aufsatz	●	●	●	●	●	●	●	●	600	1250
DuraSquare	# 073245	Aufsatz	●	●	●	●	●	●	●	●	600	1150
DuraSquare	# 234880	Aufsatz	●	●	●	●	●	●	●	●	820	1720
DuraSquare	# 234980	Aufsatz	●	●	●	●	●	●	●	●	820	1720
DuraSquare	# 235310	Waschtisch	●	●	●	●	●	●	●	●	1100	2200
DuraSquare	# 235312	Aufsatz	●	●	●	●	●	●	●	●	1220	2520
DuraSquare	# 235350	Aufsatz	●	●	●	●	●	●	●	●	520	1120
DuraSquare	# 235360	Waschtisch	●	●	●	●	●	●	●	●	700	1400
DuraSquare	# 235380	Aufsatz	●	●	●	●	●	●	●	●	900	1800
DuraSquare	# 235460	Aufsatz	-	-	-	-	●	●	●	●	700	1400
DuraSquare	# 235560	Aufsatz	●	●	●	●	●	●	●	●	700	1400
DuraSquare	# 235660	Aufsatz	●	●	●	●	●	●	●	●	700	1400
DuraStyle	# 034943	Aufsatz	●	●	●	●	●	●	●	●	600	1100
DuraStyle	# 034960	Aufsatz	●	●	●	●	●	●	●	●	700	1400
DuraStyle	# 037260	Einbau	●	●	●	●	●	●	●	●	800	1400
DuraStyle	# 037456	Einbau	●	●	●	●	●	●	●	●	700	1350
DuraStyle	# 037462	Einbau	-	-	-	-	●	●	●	●	800	1350
Duravit Design Classics	# 031758	Einbau	●	●	●	●	●	●	●	●	800	1450
Duravit Design Classics	# 031758	Aufsatz	●	●	●	●	●	●	●	●	800	1450
Duravit Design Classics	# 032542	Aufsatz	●	●	●	●	●	●	●	●	500	1000
Duravit Design Classics	# 033342	Aufsatz	●	●	●	●	●	●	●	●	500	1000

1) dunkel hinterlegte Maße = Breite in mm; 2) hell hinterlegte Maße = Tiefe in mm / Nur die gelisteten Keramiken passen für die Möbelserie

DuraStyle, L-Cube

Zuordnung Keramik + Möbel für Konsolen nicht unterbaut

Konsole			480 (Compact)				550				Für alle Serien Mindestmaß	
Serie	Keramik	Keramikart	Stärke 30 mm		Stärke 45 mm		Stärke 30 mm		Stärke 45 mm		A (mm)	B (mm)
			# DS 104C	# DS 105C	# DS 100C	# DS 101C	# DS 106C	# DS 107C	# DS 102C	# DS 103C		
			# LC 104C	# LC 105C	# LC 100C	# LC 101C	# LC 106C	# LC 107C	# LC 102C	# LC 103C		
Duravit Design Classics # 033452	Aufsatz	●	●	●	●	●	●	●	●	1) 600	1250	
Duravit Design Classics # 033550	Aufsatz	●	●	●	●	●	●	●	●	500	1050	
Duravit No.1 # 035555	Einbau	●	●	●	●	●	●	●	●	700	1400	
Happy D.2 # 231460	Aufsatz	●	●	●	●	●	●	●	●	700	1400	
Happy D.2 # 231560	Aufsatz	●	●	●	●	●	●	●	●	800	1500	
Happy D.2 # 231765	Aufsatz	●	●	●	●	●	●	●	●	750	1450	
Happy D.2 # 231810	Möbel	-	-	-	-	●	●	●	●	1100	2200	
Happy D.2 # 231812	Einbau	-	-	-	-	●	●	●	●	1300	2600	
Happy D.2 # 231860	Möbel	-	-	-	-	●	●	●	●	900	1600	
Happy D.2 # 231865	Möbel	-	-	-	-	●	●	●	●	800	1550	
Happy D.2 # 231880	Möbel	-	-	-	-	●	●	●	●	900	1800	
Happy D.2 # 235940	Aufsatz	●	●	●	●	●	●	●	●	500	1000	
Happy D.2 # 235960	Aufsatz	●	●	●	●	●	●	●	●	700	1400	
Happy D.2 # 236050	Aufsatz	●	●	●	●	●	●	●	●	600	1200	
Happy D.2 # 236060	Aufsatz	●	●	●	●	●	●	●	●	700	1400	
Luv # 037950	Aufsatz	●	●	●	●	●	●	●	●	500	1050	
Luv # 037960	Aufsatz	●	●	●	●	●	●	●	●	600	1250	
Luv # 037970	Aufsatz	●	●	●	●	●	●	●	●	700	1450	
Luv # 037980	Aufsatz	●	●	●	●	●	●	●	●	800	1650	
Luv # 038050	Aufsatz	●	●	●	●	●	●	●	●	500	1050	
Luv # 038060	Aufsatz	●	●	●	●	●	●	●	●	600	1250	
Luv # 038070	Aufsatz	●	●	●	●	●	●	●	●	700	1450	
Luv # 038080	Aufsatz	●	●	●	●	●	●	●	●	800	1650	
Luv # 038142	Aufsatz	●	●	●	●	●	●	●	●	420	890	
Gatego # 074645	Aufsatz	●	●	●	●	●	●	●	●	470	1000	
Gatego # 238210	Aufsatz	●	●	●	●	●	●	●	●	1020	2070	
Gatego # 238212	Aufsatz	●	●	●	●	●	●	●	●	1220	2470	
Gatego # 238250	Aufsatz	●	●	●	●	●	●	●	●	520	1070	
Gatego # 238260	Aufsatz	●	●	●	●	●	●	●	●	620	1270	
Gatego # 238280	Aufsatz	●	●	●	●	●	●	●	●	820	1670	
Gatego # 238350	Aufsatz	●	●	●	●	●	●	●	●	570	1120	
Gatego # 238360	Aufsatz	●	●	●	●	●	●	●	●	620	1270	
Gatego # 238450	Aufsatz	●	●	●	●	●	●	●	●	570	1120	
Gatego # 238460	Aufsatz	●	●	●	●	●	●	●	●	620	1270	
Gatego # 238550	Aufsatz	-	-	-	-	●	●	●	●	530	1080	
Gatego # 238560	Aufsatz	-	-	-	-	●	●	●	●	650	1270	
Gatego # 239655	Einbau	-	-	-	-	●	●	●	●	640	1240	
Gatego # 238212	Aufsatz	●	●	●	●	●	●	●	●	1220	2470	
Sivida # 266000	Aufsatz	●	●	●	●	●	●	●	●	400	850	
Sivida # 266001	Aufsatz	●	●	●	●	●	●	●	●	400	850	
Starck 1 # 038747	Aufsatz	-	-	-	-	●	●	●	●	500	1100	
Starck 1 # 040833	Aufsatz	●	●	●	●	●	●	●	●	500	700	
Starck 1 # 040853	Aufsatz	-	-	-	-	●	●	●	●	500	1100	
Starck 1 # 044546	Aufsatz	-	-	-	-	●	●	●	●	500	1100	
Starck 1 # 044753	Aufsatz	-	-	-	-	●	●	●	●	500	1100	
Starck 3 # 030256	Einbau	-	-	-	-	●	●	●	●	700	1350	
Vero # 045250	Aufsatz	-	-	-	-	●	●	●	●	600	1200	
Vero Air # 038355	Einbau	-	-	-	-	●	●	●	●	700	1350	
Vero Air # 072445	Aufsatz	●	●	●	●	●	●	●	●	600	1150	
Vero Air # 235010	Aufsatz	●	●	●	●	●	●	●	●	1100	2200	
Vero Air # 235012	Aufsatz	●	●	●	●	●	●	●	●	1300	---	
Vero Air # 235050	Aufsatz	●	●	●	●	●	●	●	●	600	1200	
Vero Air # 235060	Aufsatz	●	●	●	●	●	●	●	●	700	1400	
Vero Air # 235070	Aufsatz	●	●	●	●	●	●	●	●	800	1600	

1) dunkel hinterlegte Maße = Breite in mm; 2) hell hinterlegte Maße = Tiefe in mm / Nur die gelisteten Keramiken passen für die Möbelserie

Zuordnung Keramik + Möbel für Konsolen nicht unterbaut
Konsole

			480 (Compact)				550				Für alle Serien Mindestmaß	
			Stärke 30 mm		Stärke 45 mm		Stärke 30 mm		Stärke 45 mm		A (mm)	B (mm)
Serie	Keramik	Keramikart	# DS 104C # LC 104C	# DS 105C # LC 105C	# DS 100C # LC 100C	# DS 101C # LC 101C	# DS 106C # LC 106C	# DS 107C # LC 107C	# DS 102C # LC 102C	# DS 103C # LC 103C		
Vero Air	# 235080	Aufsatz	●	●	●	●	●	●	●	●	¹⁾ 900	1800
Vero Air	# 235150	Aufsatz	●	●	●	●	●	●	●	●	600	1200
Vero Air	# 235160	Aufsatz	●	●	●	●	●	●	●	●	700	1400
Vero Air	# 235250	Aufsatz	-	-	-	-	●	●	●	●	600	1200
Vero Air	# 235260	Aufsatz	-	-	-	-	●	●	●	●	700	1400
Vitrium	# 266146	Aufsatz	●	●	●	●	●	●	●	●	460	1000
Vitrium	# 266246	Aufsatz	●	●	●	●	●	●	●	●	460	1000
White Tulip	# 236243	Aufsatz	●	●	●	●	●	●	●	●	500	1050
Zencha	# 237342	Aufsatz	●	●	●	●	●	●	●	●	600	1200
Zencha	# 237355	Aufsatz	●	●	●	●	●	●	●	●	700	1400
Zencha	# 237442	Aufsatz	●	●	●	●	●	●	●	●	600	1200
Zencha	# 237455	Aufsatz	●	●	●	●	●	●	●	●	600	1200

1) dunkel hinterlegte Maße = Breite in mm; 2) hell hinterlegte Maße = Tiefe in mm / Nur die gelisteten Keramiken passen für die Möbelserie

Balcoon

Produktinformation			
Front	Dekor Preisgruppe 2	JD Elfenbein Strukturiert JE Sandbeige Strukturiert JF Umbra Strukturiert JG Schieferbraun Strukturiert JH Terraccino Strukturiert	Trägermaterial: Hochverdichtetet Dreischicht-Holzspanplatte. Beidseitig mit längs strukturiertem Melaminharzdekor direktbeschichtet. Kantenmaterial: ABS-Kanten.
Korpus	Dekor Preisgruppe 2	ID Elfenbein Matt IE Sandbeige Matt IF Umbra Matt IG Schieferbraun Matt IH Terraccino Matt	Trägermaterial: Hochverdichtetet Dreischicht-Holzspanplatte. Beidseitig mit Melaminharzdekor direktbeschichtet. Kantenmaterial: ABS-Kanten.
Konsole	Mineralkomposit Preisgruppe 1	IA Lava Struktur IB Basalt Struktur IC Concrete Struktur	Vollkörpermaterial: Mineralverbundstoff. Bitte informieren Sie sich über Reinigung und Pflege ihres Produktes.
	Dekor Preisgruppe 2	ID Elfenbein Matt IE Sandbeige Matt IF Umbra Matt IG Schieferbraun Matt IH Terraccino Matt	Trägermaterial: Hochverdichtetet Dreischicht-Holzspanplatte. Beidseitig mit Melaminharzdekor direktbeschichtet. Kantenmaterial: ABS-Kanten.
Einrichtungssystem	Massivholz Preisgruppe 1	77 Amerik. Nussbaum massiv H5 Eiche Natur massiv	Das Einrichtungssystem aus Massivholz ist wahlweise in Nussbaum oder Eiche erhältlich. Es gibt für jede Schrankbreite mit Schubkasten oder Auszug ein individuell entworfenes Einrichtungssystem, das lose eingelegt wird und bei Bedarf auch noch nachträglich bestellt werden kann. Die Unterteilungsmöglichkeiten nehmen mit der Schrankbreite zu, um den Stauraum optimal zu nutzen. Die Unterseiten aller Einrichtungselemente sind rutschhemmend ausgeführt um ein seitliches verrutschen zu verhindern. Auf Grund der genauen Passung in der Schubkastentiefe ist ein verrutschen beim Öffnen und Schliessen der Schubkästen/Auszüge ebenfalls nicht möglich.
Spiegel mit Beleuchtung			IP 44 LED (Lebensdauer >30.000 Stunden) Ein/Aus/Dimmen über Sensor an rechter Seite des Spiegels Abstand Sensor zu reflektierenden Oberflächen mind. 75 mm
Artikel Nr.	Stelle 12 Länderkennzeichen bei Spiegel	0 220-240 V: CH	Bsp.: Spiegel: LM7816 0 00 00_Q000

Bestellbeispiel

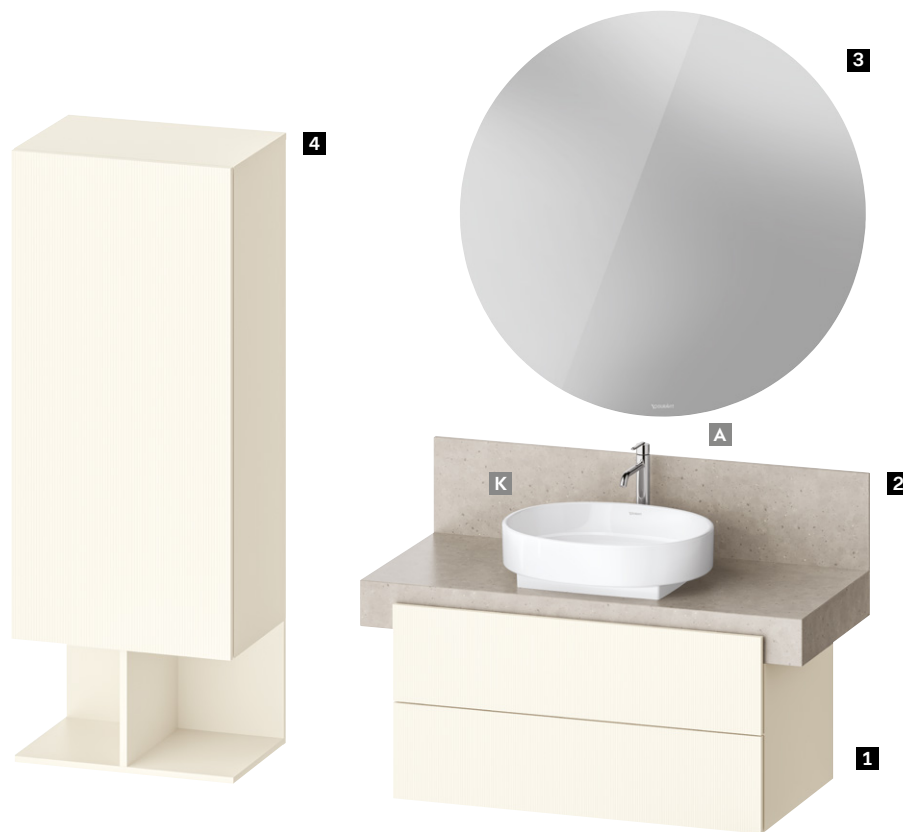









Beschreibung				
	1	2	nachrüstbar	3
Produkttyp	Konsolenwaschtischunterbau wandhängend	Konsole	Einrichtungssystem Set	Spiegel
Breite x Höhe x Tiefe	1000 x 522 x 570 mm	1200 x 370 x 550 mm	696 x 371 mm	900 x 900 x 34 mm
Anzahl	1	1	1	1
Farbe	Frontfarbe JD Elfenbein Strukturiert Korpusfarbe ID Elfenbein Matt	IC Concrete Struktur	77 Amerikanischer Nussbaum	Weiss Matt
Best. Nr.	# BA 5034 0 JD ID 00 00	# BA 9065 0 IC IC 00 00	# UV 0517 0 77 77 00 00	# LM 7863 0 00 00 00 00

Beschreibung				
	4	K	A	
Produkttyp	Halbhochschrank	Aufsatzbecken	Einhebel-Waschtischmischer	
Breite x Höhe x Tiefe	500 x 1320 x 360 mm	550 x 450 mm	Grösse XL	
Anzahl	1	1	1	
Farbe	Frontfarbe JD Elfenbein Strukturiert Korpusfarbe ID Elfenbein Matt	Weiss Hochglanz	Chrom Hochglanz	
Best. Nr.	# BA 1302 L JD ID 00 00	# 241055 AA79	# BA 1043 002010	

Balcoon





Design by Patricia Urquiola

Waschtischunterbauten									
Produkttyp		Waschtischunterbau wandhängend		Waschtischunterbau wandhängend		Waschtischunterbau wandhängend		Waschtischunterbau wandhängend	
Breite x Höhe x Tiefe		584 x 509 x 471 mm		584 x 509 x 471 mm		784 x 509 x 471 mm		784 x 509 x 471 mm	
Anzahl Auszüge		2		1		2		1	
Anzahl offener Fächer		-		2		-		2	
Siphonausschnitt		✓		✓		✓		✓	
Schürze		✓		✓		✓		✓	
Modell Nr.		BA4722		BA4726		BA4723		BA4727	
Preisgruppe		02		1'085		1'110		1'135	
CHF									
Notwendige Artikel									
Waschtisch		Balcoon		Balcoon		Balcoon		Balcoon	
Serie		Balcoon		Balcoon		Balcoon		Balcoon	
		Modell Nr.		CHF		Modell Nr.		CHF	
Waschtisch		241260 A		260		241260 A		260	
		241280 A		301		241280 A		301	
Raumsparsiphon				Modell Nr.		CHF		Modell Nr.	
				005076		67		005076	
								67	
Passende Artikel									
Einrichtungssystem Set									
Tiefe		321 mm		321 mm		321 mm		321 mm	
		Modell Nr.		CHF		Modell Nr.		CHF	
		UV0501		225		UV0501		225	
		UV0504		312		UV0504		312	

Waschtischunterbauten									
									
Produkttyp		Waschtischunterbau wandhängend		Waschtischunterbau wandhängend		Waschtischunterbau wandhängend		Waschtischunterbau wandhängend	
Breite x Höhe x Tiefe		984 x 509 x 471 mm		984 x 509 x 471 mm		1184 x 509 x 471 mm		1184 x 509 x 471 mm	
Anzahl Auszüge		2		1		4		2	
Anzahl offener Fächer		-		2		-		3	
Siphonausschnitt		✓		✓		✓		✓	
Schürze		✓		✓		✓		✓	
Modell Nr.		BA4724		BA4728		BA4725		BA4729	
Preisgruppe		02		1'180		1'235		1'762	
CHF								1'761	
Notwendige Artikel									
Waschtisch									
Serie		Balcoon		Balcoon		Balcoon		Balcoon	
		Modell Nr.		Modell Nr.		Modell Nr.		Modell Nr.	
		CHF		CHF		CHF		CHF	
Doppelwaschtisch						241213 A		241213 A	
Waschtisch		241210 A		241210 A					
Raumsparsiphon									
				Modell Nr.		Modell Nr.		Modell Nr.	
				005076		005076		005076	
				CHF		CHF		CHF	
				67		67		67	
Passende Artikel									
									
Einrichtungssystem Set		321 mm		321 mm		321 mm		321 mm	
Tiefe		Modell Nr.		Modell Nr.		Modell Nr.		Modell Nr.	
		CHF		CHF		CHF		CHF	
		UV0504		UV0504		UV0501		UV0501	
		312		312		225		225	

Balcoon

Design by Patricia Urquiola

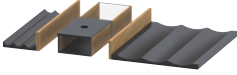
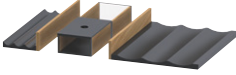
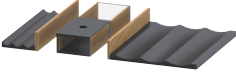
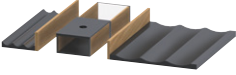
Waschtischunterbauten									
									
Produkttyp	Konsolenwaschtischunterbau wandhängend		Konsolenwaschtischunterbau wandhängend		Konsolenwaschtischunterbau wandhängend		Konsolenwaschtischunterbau wandhängend		
Breite x Höhe x Tiefe	600 x 522 x 570 mm		600 x 534 x 570 mm		600 x 522 x 570 mm		600 x 534 x 570 mm		
Anzahl Auszüge	1		1		2		2		
Anzahl offener Fächer	2		2		-		-		
Modell Nr.	BA5042		BA5022		BA5032		BA5012		
Preisgruppe CHF	02	1'024	1'024	895	895				
Notwendige Artikel									
Raumsparsiphon									
	Modell Nr.	CHF	Modell Nr.	CHF	Modell Nr.	CHF	Modell Nr.	CHF	
	005076	67	005076	67	005076	67	005076	67	
Konsole									
	Modell Nr.	CHF	Modell Nr.	CHF	Modell Nr.	CHF	Modell Nr.	CHF	
1 Ausschnitt(e)	BA9063	2'163	BA9056	577	BA9063	2'163	BA9056	577	
Passende Artikel									
									
Einrichtungssystem Set		371 mm		371 mm		371 mm		371 mm	
	Modell Nr.	CHF	Modell Nr.	CHF	Modell Nr.	CHF	Modell Nr.	CHF	
Tiefe	UV0511	320	UV0511	320	UV0511	320	UV0511	320	

Waschtischunterbauten									
									
Produkttyp	Konsolenwaschtischunterbau wandhängend		Konsolenwaschtischunterbau wandhängend		Konsolenwaschtischunterbau wandhängend		Konsolenwaschtischunterbau wandhängend		
Breite x Höhe x Tiefe	700 x 522 x 570 mm		700 x 534 x 570 mm		700 x 522 x 570 mm		700 x 534 x 570 mm		
Anzahl Auszüge	1		1		2		2		
Anzahl offener Fächer	2		2		-		-		
Modell Nr.	BA5068		BA5067		BA5058		BA5057		
Preisgruppe CHF	02	1'057	1'057	933	933				
Notwendige Artikel									
Raumsparsiphon									
	Modell Nr.	CHF	Modell Nr.	CHF	Modell Nr.	CHF	Modell Nr.	CHF	
	005076	67	005076	67	005076	67	005076	67	
Konsole									
	Modell Nr.	CHF	Modell Nr.	CHF	Modell Nr.	CHF	Modell Nr.	CHF	
1 Ausschnitt(e)	BA9063	2'163	BA9056	577	BA9063	2'163	BA9056	577	
Passende Artikel									
									
Einrichtungssystem Set		371 mm		371 mm		371 mm		371 mm	
	Modell Nr.	CHF	Modell Nr.	CHF	Modell Nr.	CHF	Modell Nr.	CHF	
Tiefe	UV0511	320	UV0511	320	UV0511	320	UV0511	320	

Waschtischunterbauten								
Produkttyp	Konsolenwaschtischunterbau wandhängend		Konsolenwaschtischunterbau wandhängend		Konsolenwaschtischunterbau wandhängend		Konsolenwaschtischunterbau wandhängend	
Breite x Höhe x Tiefe	800 x 522 x 570 mm		800 x 534 x 570 mm		800 x 522 x 570 mm		800 x 534 x 570 mm	
Anzahl Auszüge	1		1		2		2	
Anzahl offener Fächer	2		2		-		-	
Modell Nr.	BA5043		BA5023		BA5033		BA5013	
Preisgruppe CHF	02	1'084	1'084	958	958			

Notwendige Artikel								
Raumsparsiphon								
	Modell Nr.	CHF	Modell Nr.	CHF	Modell Nr.	CHF	Modell Nr.	CHF
	005076	67	005076	67	005076	67	005076	67
Konsole								
	Modell Nr.	CHF	Modell Nr.	CHF	Modell Nr.	CHF	Modell Nr.	CHF
1 Ausschnitt(e)	BA9064	2'666	BA9057	627	BA9064	2'666	BA9057	627

Passende Artikel								
Einrichtungssystem Set								
Tiefe	371 mm		371 mm		371 mm		371 mm	
	Modell Nr.	CHF	Modell Nr.	CHF	Modell Nr.	CHF	Modell Nr.	CHF
	UV0514	363	UV0514	363	UV0514	363	UV0514	363

Waschtischunterbauten								
Produkttyp	Konsolenwaschtischunterbau wandhängend		Konsolenwaschtischunterbau wandhängend		Konsolenwaschtischunterbau wandhängend		Konsolenwaschtischunterbau wandhängend	
Breite x Höhe x Tiefe	1000 x 522 x 570 mm		1000 x 534 x 570 mm		1000 x 522 x 570 mm		1000 x 534 x 570 mm	
Anzahl Auszüge	1		1		2		2	
Anzahl offener Fächer	2		2		-		-	
Modell Nr.	BA5044		BA5024		BA5034		BA5014	
Preisgruppe CHF	02	1'126	1'126	994	994			

Notwendige Artikel								
Raumsparsiphon								
	Modell Nr.	CHF	Modell Nr.	CHF	Modell Nr.	CHF	Modell Nr.	CHF
	005076	67	005076	67	005076	67	005076	67
Konsole								
	Modell Nr.	CHF	Modell Nr.	CHF	Modell Nr.	CHF	Modell Nr.	CHF
1 Ausschnitt(e)	BA9065	3'175	BA9058	706	BA9065	3'175	BA9058	706
Passende Artikel								
Einrichtungssystem Set								
Tiefe	371 mm		371 mm		371 mm		371 mm	
	Modell Nr.	CHF	Modell Nr.	CHF	Modell Nr.	CHF	Modell Nr.	CHF
	UV0517	449	UV0517	449	UV0517	449	UV0517	449

Waschtischunterbauten								
Produkttyp	Konsolenwaschtischunterbau wandhängend		Konsolenwaschtischunterbau wandhängend		Konsolenwaschtischunterbau wandhängend		Konsolenwaschtischunterbau wandhängend	
Breite x Höhe x Tiefe	1200 x 522 x 570 mm		1200 x 534 x 570 mm		1200 x 522 x 570 mm		1200 x 534 x 570 mm	
Anzahl Auszüge	2		2		2		2	
Anzahl offener Fächer	2		2		2		2	
Modell Nr.	BA5045		BA5025		BA5046		BA5026	
Preisgruppe CHF	02	1'223	1'223	1'223	1'223	1'223	1'223	1'223
Notwendige Artikel								
Raumsparsiphon								
	Modell Nr.	CHF	Modell Nr.	CHF	Modell Nr.	CHF	Modell Nr.	CHF
	005076	67	005076	67	005076	67	005076	67
Konsole								
	Modell Nr.	CHF	Modell Nr.	CHF	Modell Nr.	CHF	Modell Nr.	CHF
1 Ausschnitt(e)	BA9066	3'685	BA9059	808	BA9067	3'685	BA9060	808
Passende Artikel								
Einrichtungssystem Set								
Tiefe	371 mm		371 mm		371 mm		371 mm	
	Modell Nr.	CHF	Modell Nr.	CHF	Modell Nr.	CHF	Modell Nr.	CHF
	UV0514	363	UV0514	363	UV0514	363	UV0514	363

Waschtischunterbauten								
Produkttyp	Konsolenwaschtischunterbau wandhängend		Konsolenwaschtischunterbau wandhängend		Konsolenwaschtischunterbau wandhängend		Konsolenwaschtischunterbau wandhängend	
Breite x Höhe x Tiefe	1200 x 522 x 570 mm		1200 x 534 x 570 mm		1200 x 522 x 570 mm		1200 x 534 x 570 mm	
Anzahl Auszüge	2		2		4		4	
Anzahl offener Fächer	3		3		-		-	
Modell Nr.	BA5047		BA5027		BA5037		BA5017	
Preisgruppe CHF	02	1'564	1'564	1'564	1'547	1'547	1'547	1'547
Notwendige Artikel								
Raumsparsiphon								
	Modell Nr.	CHF	Modell Nr.	CHF	Modell Nr.	CHF	Modell Nr.	CHF
	005076	67	005076	67	005076	67	005076	67
Konsole								
	Modell Nr.	CHF	Modell Nr.	CHF	Modell Nr.	CHF	Modell Nr.	CHF
2 Ausschnitt(e)	BA9068	3'685	BA9039	760	BA9049	3'419	BA9039	760
	BA9049	3'419	BA9061	820	BA9068	3'685	BA9061	820
Passende Artikel								
Einrichtungssystem Set								
Tiefe	371 mm		371 mm		371 mm		371 mm	
	Modell Nr.	CHF	Modell Nr.	CHF	Modell Nr.	CHF	Modell Nr.	CHF
	UV0511	320	UV0511	320	UV0511	320	UV0511	320

Waschtischunterbauten								
Produkttyp	Konsolenwaschtischunterbau wandhängend		Konsolenwaschtischunterbau wandhängend		Konsolenwaschtischunterbau wandhängend		Konsolenwaschtischunterbau wandhängend	
Breite x Höhe x Tiefe	1400 x 522 x 570 mm		1400 x 534 x 570 mm		1400 x 522 x 570 mm		1400 x 534 x 570 mm	
Anzahl Auszüge	2		2		4		4	
Anzahl offener Fächer	3		3		-		-	
Modell Nr.	BA5048		BA5028		BA5038		BA5018	
Preisgruppe	02	1'611		1'611		1'591		1'591
CHF								
Notwendige Artikel								
Raumsparsiphon								
	Modell Nr.	CHF	Modell Nr.	CHF	Modell Nr.	CHF	Modell Nr.	CHF
	005076	67	005076	67	005076	67	005076	67
Konsole								
	Modell Nr.	CHF	Modell Nr.	CHF	Modell Nr.	CHF	Modell Nr.	CHF
2 Ausschnitt(e)	BA9069	4'194	BA9062	868	BA9069	4'194	BA9062	868
Passende Artikel								
Einrichtungssystem Set								
Tiefe	371 mm		371 mm		371 mm		371 mm	
	Modell Nr.	CHF	Modell Nr.	CHF	Modell Nr.	CHF	Modell Nr.	CHF
	UV0511	320	UV0511	320	UV0511	320	UV0511	320
Konsolen								
Produkttyp	Konsole		Konsole		Konsole		Konsole	
Breite x Höhe x Tiefe	800 x 370 x 550 mm		800 x 370 x 550 mm		1000 x 370 x 550 mm		1000 x 370 x 550 mm	
Material	Hochverdichtete Dreischicht-Holzspanplatte		Mineralverbundstoff		Hochverdichtete Dreischicht-Holzspanplatte		Mineralverbundstoff	
Anzahl Ausschnitte	1		1		1		1	
Hahnlochbohrungen möglich	✓		✓		✓		✓	
Position Becken	Mitte		Mitte		Mitte		Mitte	
Modell Nr.	BA9056		BA9063		BA9057		BA9064	
Preisgruppe	01	2'163		2'666				
CHF	02	577		627				
Notwendige Artikel								
Konsolenwaschtischunterbau wandhängend								
	Modell Nr.	CHF	Modell Nr.	CHF	Modell Nr.	CHF	Modell Nr.	CHF
600 mm	BA5012	895	BA5032	895				
700 mm	BA5057	933	BA5058	933				
800 mm					BA5013	958	BA5033	958
Konsolenwaschtischunterbau wandhängend								
Anzahl offener Fächer	2		2		2		2	
	Modell Nr.	CHF	Modell Nr.	CHF	Modell Nr.	CHF	Modell Nr.	CHF
600 mm	BA5022	1'024	BA5042	1'024				
700 mm	BA5067	1'057	BA5068	1'057				
800 mm					BA5023	1'084	BA5043	1'084

Balcoon

Design by Patricia Urquiola

Konsolen				
Produkttyp	Konsole		Konsole	
Breite x Höhe x Tiefe	1200 x 370 x 550 mm		1300 x 370 x 550 mm	
Material	Hochverdichtete Dreischicht-Holzspanplatte		Hochverdichtete Dreischicht-Holzspanplatte	
Anzahl Ausschnitte	1		2	
Hahnlochbohrungen möglich	✓		✓	
Position Becken	Mitte		Beidseitig	
Modell Nr.	BA9058		BA9065	
Preisgruppe	01	3'175		3'419
CHF	02	706		760

Notwendige Artikel								
Konsolenwaschtischunterbau wandhängend								
	Modell Nr.	CHF	Modell Nr.	CHF	Modell Nr.	CHF	Modell Nr.	CHF
1000 mm	BA5014	994	BA5034	994				
1200 mm					BA5017	1'547	BA5037	1'547
Konsolenwaschtischunterbau wandhängend								
Anzahl offener Fächer	2		2					
	Modell Nr.	CHF	Modell Nr.	CHF				
1000 mm	BA5024	1'126	BA5044	1'126				
Konsolenwaschtischunterbau wandhängend								
Anzahl offener Fächer					3		3	
					Modell Nr.	CHF	Modell Nr.	CHF
1200 mm					BA5027	1'564	BA5047	1'564

Konsolen				
Produkttyp	Konsole			
Breite x Höhe x Tiefe	1400 x 370 x 550 mm			
Material	Hochverdichtete Dreischicht-Holzspanplatte		Mineralverbundstoff	
Anzahl Ausschnitte	1			
Hahnlochbohrungen möglich	✓			
Position Becken	Links		Rechts	
Modell Nr.	BA9059		BA9066	
Preisgruppe	01	3'685		3'685
CHF	02	808		808

Notwendige Artikel								
Konsolenwaschtischunterbau wandhängend								
Anzahl offener Fächer	2		2		2		2	
	Modell Nr.	CHF	Modell Nr.	CHF	Modell Nr.	CHF	Modell Nr.	CHF
1200 mm	BA5025	1'223	BA5045	1'223	BA5026	1'223	BA5046	1'223

Konsolen	
Produkttyp	Konsole
Breite x Höhe x Tiefe	1400 x 370 x 550 mm
Material	Hochverdichtete Dreischicht-Holzspanplatte
Anzahl Ausschnitte	2
Hahnlochbohrungen möglich	✓
Position Becken	Beidseitig
Modell Nr.	BA9061
Preisgruppe	01
CHF	820

Produkttyp	Konsole
Breite x Höhe x Tiefe	1400 x 370 x 550 mm
Material	Mineralverbundstoff
Anzahl Ausschnitte	2
Hahnlochbohrungen möglich	✓
Position Becken	Beidseitig
Modell Nr.	BA9068
Preisgruppe	01
CHF	3'685

Produkttyp	Konsole
Breite x Höhe x Tiefe	1600 x 370 x 550 mm
Material	Hochverdichtete Dreischicht-Holzspanplatte
Anzahl Ausschnitte	2
Hahnlochbohrungen möglich	✓
Position Becken	Beidseitig
Modell Nr.	BA9062
Preisgruppe	01
CHF	868

Produkttyp	Konsole
Breite x Höhe x Tiefe	1600 x 370 x 550 mm
Material	Mineralverbundstoff
Anzahl Ausschnitte	2
Hahnlochbohrungen möglich	✓
Position Becken	Beidseitig
Modell Nr.	BA9069
Preisgruppe	01
CHF	4'194

Notwendige Artikel																										
Konsolenwaschtischunterbau wandhängend																										
	<table border="1"> <thead> <tr> <th>Modell Nr.</th> <th>CHF</th> <th>Modell Nr.</th> <th>CHF</th> <th>Modell Nr.</th> <th>CHF</th> <th>Modell Nr.</th> <th>CHF</th> </tr> </thead> <tbody> <tr> <td>1200 mm</td> <td>BA5017</td> <td>1'547</td> <td>BA5037</td> <td>1'547</td> <td></td> <td></td> <td></td> </tr> <tr> <td>1400 mm</td> <td></td> <td></td> <td></td> <td></td> <td>BA5018</td> <td>1'591</td> <td>BA5038</td> <td>1'591</td> </tr> </tbody> </table>	Modell Nr.	CHF	Modell Nr.	CHF	Modell Nr.	CHF	Modell Nr.	CHF	1200 mm	BA5017	1'547	BA5037	1'547				1400 mm					BA5018	1'591	BA5038	1'591
Modell Nr.	CHF	Modell Nr.	CHF	Modell Nr.	CHF	Modell Nr.	CHF																			
1200 mm	BA5017	1'547	BA5037	1'547																						
1400 mm					BA5018	1'591	BA5038	1'591																		
Konsolenwaschtischunterbau wandhängend																										
Anzahl offener Fächer	3																									
	<table border="1"> <thead> <tr> <th>Modell Nr.</th> <th>CHF</th> <th>Modell Nr.</th> <th>CHF</th> <th>Modell Nr.</th> <th>CHF</th> <th>Modell Nr.</th> <th>CHF</th> </tr> </thead> <tbody> <tr> <td>1200 mm</td> <td>BA5027</td> <td>1'564</td> <td>BA5047</td> <td>1'564</td> <td></td> <td></td> <td></td> </tr> <tr> <td>1400 mm</td> <td></td> <td></td> <td></td> <td></td> <td>BA5028</td> <td>1'611</td> <td>BA5048</td> <td>1'611</td> </tr> </tbody> </table>	Modell Nr.	CHF	Modell Nr.	CHF	Modell Nr.	CHF	Modell Nr.	CHF	1200 mm	BA5027	1'564	BA5047	1'564				1400 mm					BA5028	1'611	BA5048	1'611
Modell Nr.	CHF	Modell Nr.	CHF	Modell Nr.	CHF	Modell Nr.	CHF																			
1200 mm	BA5027	1'564	BA5047	1'564																						
1400 mm					BA5028	1'611	BA5048	1'611																		

Spiegel / Spiegelschränke	
Produkttyp	Spiegel
Version	Better
Breite x Höhe x Tiefe	700 x 700 x 34 mm
LED Beleuchtung	Indirekte Beleuchtung, umlaufend
Leistung Leuchtmittel	31 W
Betätigung Beleuchtung	Sensorschalter
Energieeffizienzklasse	D
Modell Nr.	LM7861
Preisgruppe	01
CHF	793





Produkttyp	Spiegel
Version	Better
Breite x Höhe x Tiefe	900 x 900 x 34 mm
LED Beleuchtung	Indirekte Beleuchtung, umlaufend
Leistung Leuchtmittel	41 W
Betätigung Beleuchtung	Sensorschalter
Energieeffizienzklasse	D
Modell Nr.	LM7863
Preisgruppe	01
CHF	934

Produkttyp	Spiegel
Version	Better
Breite x Höhe x Tiefe	600 x 700 x 33 mm
LED Beleuchtung	Indirekte Beleuchtung, umlaufend
Leistung Leuchtmittel	40 W
Betätigung Beleuchtung	Sensorschalter
Energieeffizienzklasse	F
Modell Nr.	LM7815
Preisgruppe	01
CHF	754

Produkttyp	Spiegel
Version	Better
Breite x Höhe x Tiefe	800 x 700 x 33 mm
LED Beleuchtung	Indirekte Beleuchtung, umlaufend
Leistung Leuchtmittel	46 W
Betätigung Beleuchtung	Sensorschalter
Energieeffizienzklasse	F
Modell Nr.	LM7816
Preisgruppe	01
CHF	795

Balcoon

Design by Patricia Urquiola

Spiegel / Spiegelschränke				
				
Produkttyp	Spiegel		Spiegel	
Version	Better		Better	
Breite x Höhe x Tiefe	1000 x 700 x 33 mm	1200 x 700 x 33 mm	1300 x 700 x 33 mm	1400 x 700 x 33 mm
LED Beleuchtung	Indirekte Beleuchtung, umlaufend		Indirekte Beleuchtung, umlaufend	
Leistung Leuchtmittel	52 W	58 W	61 W	64 W
Betätigung Beleuchtung	Sensorschalter		Sensorschalter	
Energieeffizienzklasse	F		F	
Modell Nr.	LM7817	LM7818	LM7819	LM7814
Preisgruppe CHF	01	860	946	1'064
			1'064	1'106

Schränke				
				
Produkttyp	Halbhochschrank			
Breite x Höhe x Tiefe	500 x 1320 x 360 mm			
Anzahl Türen	1			
Anzahl Holzfachböden	2			
Min. Wandabstand	50 mm			
Min. Abstand Anbau Möbel	50 mm			
Modell Nr.	BA1302 L/R			
Preisgruppe CHF	02	855		

Produktinformation			
Korpus Front Spiegelschrank Seitenteile Spiegel	Dekor Preisgruppe 1	18 Weiss Matt 43 Basalt Matt 49 Graphit Matt 55 Eiche Marmoriert 91 Taupe Matt HG Fjordgrün Matt HH Blassgrün Matt	Trägermaterial: Hochverdichtetet Dreischicht-Holzspanplatte. Beidseitig mit Melaminharzdekor direktbeschichtet. Kantenmaterial: ABS-Kanten.
	Dekor Preisgruppe 2	22 Weiss Hochglanz	Trägermaterial: Hochverdichtetet Dreischicht-Holzspanplatte. Beidseitig mit Schichtstoff (HPL) verpresst. Kantenmaterial: ABS-Kanten.
Möbelgriff		BD Diamantschwarz 10 Chrom	Zinkdruckguss Zinkdruckguss
Einrichtungssystem # UV 9845		Diamantschwarz	Nachrüstbare Inneneinteilung inkl. Deckel. Die Inneneinteilung hat keine feste Position und ist frei im Schubkasten platzierbar. Masse: Breite x Tiefe x Höhe = 115 mm x Schubkastentiefe x 59 mm. Material: Folienummantelte mitteldichte Faserplatte (MDF) mit Antirutschbeschichtung an der Unterseite.
Spiegel mit Beleuchtung			LED-Lichtquelle, 4000 Kelvin Lichtfarbe. Ein/Aus Funktion nur über bauseitig vorhandene Lichtschalter.
Spiegelschrank mit Beleuchtung			LED-Lichtquelle, 4000 Kelvin Lichtfarbe. Ein/Aus Funktion über integrierte Schalter-/Steckdoseneinheit.
Artikel Nr.	Stelle 12	2 CH	Bsp.:
	Länderkennzeichen bei Spiegelschrank mit Steckdose		Spiegelschrank: DC7106 0 HG HG 2000
	Oder Länderkennzeichen bei Spiegel	0 220-240 V: CH	Bsp.:
			Spiegel: DC 7075 0 HG HG 0000

Bestellbeispiel



Beschreibung				
	1	nachrüstbar	2	3
Produkttyp	Waschtischunterbau wandhängend	Inneneinteilung mit Deckel	Spiegelschrank	Halbhochschrank
Breite x Höhe x Tiefe	784 x 555 x 460 mm	115 x 65 x 320 mm	800 x 700 x 148 mm	400 x 1320 x 360 mm
Anzahl	1	1	1	1
Farbe	HG Fjordgrün Matt	Diamantschwarz	HG Fjordgrün Matt	HG Fjordgrün Matt
Griff	BD Diamantschwarz	-	-	BD Diamantschwarz
Best. Nr.	# DC 4672 0 BD HG 00 00	# UV 9845 0 00 00	# DC 7106 0 HG HG 00 00	# DC 1338 L BD HG 00 00

Beschreibung				
	K			
Produkttyp	Waschtisch			
Breite x Höhe x Tiefe	800 x 480 mm			
Anzahl	1			
Farbe	Weiss			
Griff	-			
Best. Nr.	# 239980 00 00			

Badmöbel

Waschtischunterbauten								
Produkttyp	Waschtischunterbau wandhängend		Waschtischunterbau wandhängend		Waschtischunterbau wandhängend		Waschtischunterbau wandhängend	
Breite x Höhe x Tiefe	584 x 400 x 460 mm		584 x 555 x 460 mm		634 x 400 x 460 mm		634 x 555 x 460 mm	
Anzahl Auszüge	1		2		1		2	
Siphonausschnitt	-		✓		-		✓	
Schürze	-		✓		-		✓	
Modell Nr.	DC4665		DC4670		DC4666		DC4671	
Preisgruppe	01	422		611		429		616
CHF	02	485		696		495		704
Notwendige Artikel								
Waschtisch								
Serie	D-Code		D-Code		D-Code		D-Code	
	Modell Nr.	CHF	Modell Nr.	CHF	Modell Nr.	CHF	Modell Nr.	CHF
Waschtisch	239960	128	239960	128	239965	132	239965	132
Raumsparsiphon								
	Modell Nr.	CHF			Modell Nr.	CHF		
	005076	67			005076	67		
Passende Artikel								
Inneneinteilung	115 x 65 x 320 mm		115 x 65 x 320 mm		115 x 65 x 320 mm		115 x 65 x 320 mm	
Breite x Höhe x Tiefe	115 x 65 x 320 mm		115 x 65 x 320 mm		115 x 65 x 320 mm		115 x 65 x 320 mm	
	Modell Nr.	CHF	Modell Nr.	CHF	Modell Nr.	CHF	Modell Nr.	CHF
	UV9845	142	UV9845	142	UV9845	142	UV9845	142

Waschtischunterbauten									
Produkttyp	Waschtischunterbau wandhängend		Waschtischunterbau wandhängend		Waschtischunterbau wandhängend		Waschtischunterbau wandhängend		
Breite x Höhe x Tiefe	784 x 400 x 460 mm		784 x 555 x 460 mm		984 x 400 x 460 mm		984 x 555 x 460 mm		
Anzahl Auszüge	1		2		1		2		
Siphonausschnitt	-		✓		-		✓		
Schürze	-		✓		-		✓		
Modell Nr.	DC4667		DC4672		DC4668		DC4673		
Preisgruppe	01	448		647		481		700	
CHF	02	519		743		558		805	
Notwendige Artikel									
Waschtisch									
Serie	D-Code		D-Code		D-Code		D-Code		
	Modell Nr.	CHF	Modell Nr.	CHF	Modell Nr.	CHF	Modell Nr.	CHF	
Waschtisch	239980	168	239980	168	239910	306	239910	306	
Raumsparsiphon									
	Modell Nr.	CHF			Modell Nr.	CHF			
	005076	67			005076	67			
Passende Artikel									
Inneneinteilung	115 x 65 x 320 mm		115 x 65 x 320 mm		115 x 65 x 320 mm		115 x 65 x 320 mm		
	Modell Nr.	CHF	Modell Nr.	CHF	Modell Nr.	CHF	Modell Nr.	CHF	
	UV9845	142	UV9845	142	UV9845	142	UV9845	142	

Waschtischunterbauten

Produkttyp	Waschtischunterbau wandhängend	Waschtischunterbau wandhängend		
Breite x Höhe x Tiefe	1184 x 400 x 460 mm	1184 x 555 x 460 mm		
Anzahl Auszüge	1	2		
Siphonausschnitt	-	✓		
Schürze	-	✓		
Modell Nr.	DC4669	DC4674		
Preisgruppe	01	513	750	
CHF	02	599	867	

Notwendige Artikel

Waschtisch				
Serie	D-Code		D-Code	
	Modell Nr.	CHF	Modell Nr.	CHF
Doppelwaschtisch	240012	365	240012	365
Raumsparsiphon				
	Modell Nr.	CHF		
	005076	67		

Passende Artikel

Inneneinteilung				
Breite x Höhe x Tiefe	115 x 65 x 320 mm		115 x 65 x 320 mm	
	Modell Nr.	CHF	Modell Nr.	CHF
	UV9845	142	UV9845	142





Spiegel / Spiegelschränke

Produkttyp	Spiegel	Spiegel	Spiegel	Spiegel
Breite x Höhe x Tiefe	400 x 700 x 50 mm	650 x 700 x 50 mm	800 x 700 x 50 mm	1000 x 700 x 50 mm
LED Beleuchtung	Lichtfeld, Oben	Lichtfeld, Oben	Lichtfeld, Oben	Lichtfeld, Oben
Leistung Leuchtmittel	3 W	5 W	6 W	7 W
Betätigung Beleuchtung	Extern	Extern	Extern	Extern
Energieeffizienzklasse	D	D	D	D
Modell Nr.	DC7075	DC7076	DC7077	DC7078
Preisgruppe	01	424	456	515
CHF	02	434	466	525

D-Code

Design by sieger design

Spiegel / Spiegelschränke				
				
Produkttyp	Spiegel			
Breite x Höhe x Tiefe	1200 x 700 x 50 mm			
LED Beleuchtung	Lichtfeld, Oben			
Leistung Leuchtmittel	9 W			
Betätigung Beleuchtung	Extern			
Energieeffizienzklasse	D			
Modell Nr.	DC7079			
Preisgruppe	01	558		
CHF	02	567		

Spiegel / Spiegelschränke					
					
Produkttyp	Spiegelschrank		Spiegelschrank	Spiegelschrank	Spiegelschrank
Breite x Höhe x Tiefe	650 x 700 x 148 mm		800 x 700 x 148 mm	1000 x 700 x 148 mm	1200 x 700 x 148 mm
Anzahl Türen	1		2	2	2
Anzahl Glasfachböden	2		2	2	2
Anzahl Holzfachböden	1		1	1	1
LED Beleuchtung	Lichtfeld, Oben		Lichtfeld, Oben	Lichtfeld, Oben	Lichtfeld, Oben
Betätigung Beleuchtung	Schalter		Schalter	Schalter	Schalter
Steckdose	Integriert		Integriert	Integriert	Integriert
Spiegelflächen	Türe(n) beidseitig		Türe(n) beidseitig	Türe(n) beidseitig	Türe(n) beidseitig
Energieeffizienzklasse	D		D	D	D
Modell Nr.	DC7105 L/R		DC7106	DC7107	DC7108
Preisgruppe	01	862	974	1'038	1'109
CHF	02	885	998	1'061	1'132

Schränke				
				
Produkttyp	Halbhochschrank			
Breite x Höhe x Tiefe	400 x 1320 x 360 mm			
Anzahl Türen	1			
Anzahl Glasfachböden	2			
Anzahl Holzfachböden	1			
Min. Wandabstand	50 mm			
Min. Abstand Anbau Möbel	50 mm			
Modell Nr.	DC1338 L/R			
Preisgruppe	01	526		
CHF	02	678		

Produktinformation			
Front Korpus Konsole	Dekor Preisgruppe 1	07 Betongrau Matt 16 Eiche Schwarz 18 Weiss Matt 21 Nussbaum Dunkel 30 Eiche Natur 43 Basalt Matt 49 Graphit Matt 55 Eiche Marmoriert 79 Nussbaum Natur 91 Taupe Matt	Trägermaterial: Hochverdichtete Dreischicht-Holzspanplatte. Beidseitig mit Melaminharzdekor direkt beschichtet. Kantenmaterial: ABS-Kanten.
	Dekor Preisgruppe 2	22 Weiss Hochglanz 75 Leinen	Trägermaterial: Hochverdichtete Dreischicht-Holzspanplatte. Beidseitig mit Schichtstoff (HPL) verpresst. Kantenmaterial: ABS-Kanten.
Kanten Spiegel (LED-Abdeckung bei Spiegel mit Indirektlicht umlaufend)	Dekor Preisgruppe 1	Weiss Matt (transluzent)	Kunststoff
Kanten Spiegel (Kantenprofil bei Spiegel mit Randfeld- licht oben)	Dekor Preisgruppe 1	Weiss Matt	Kunststoff
Spiegel mit Beleuchtung			IP 44 LED 4000 Kelvin Lichtfarbe LED (Lebensdauer >30.000 Stunden) LED fest verbaut Ein/Aus Funktion nur über bauseitig vorhandene Lichtschalter.
Spiegelschrank mit Beleuchtung			IP 44 LED 4000 Kelvin Lichtfarbe LED (Lebensdauer >30.000 Stunden) LED fest verbaut Ein/Aus Funktion nur über bauseitig vorhandene Lichtschalter. Einbaufähig nur mit Einbauset.
Korpus Spiegelschrank	Dekor Preisgruppe 1	Weiss Matt	Glas
Einbauset für LM Spie- gelschrank			Einbaumontagerahmen MDF weiss: Breite = X , Höhe = 787 mm Einbau- rahmen Aluminiumprofil weiss: Breite = X , Höhe = 812 mm Rahmenbreite: 25 mm Einbaumasse siehe Montageanleitung Einbauset wird demontiert geliefert
Möbelgriff Waschtischunterbau, Konsolenwaschtischun- terbau		BD Diamantschwarz 10 Chrom 04 Bronze Gebürstete 34 Gold Poliert 70 Edelstahl Gebürstet	Aluminium Pulverbeschichtet Aluminium verchromt Aluminium PVD beschichtet Aluminium PVD beschichtet Aluminium eloxiert Die abgebildeten Basispreise entsprechen den Preisen für Möbel mit Griffen in BD - Diamantschwarz.
Möbelgriff Hochschrank, Halbhoch- schrank		BD Diamantschwarz 10 Chrom 04 Bronze Gebürstete 34 Gold Poliert 70 Edelstahl Gebürstet	Zinkdruckguss pulverbeschichtet Zinkdruckguss verchromt Zinkdruckguss PVD beschichtet Zinkdruckguss PVD beschichtet Zinkdruckguss eloxiert Die abgebildeten Basispreise entsprechen den Preisen für Möbel mit Griffen in BD - Diamantschwarz.
Inneneinteilung # UV 9845, UV 9846, # UV 9955		Diamantschwarz	Nachrüstbare Inneneinteilung inkl. Deckel. Die Inneneinteilung hat keine feste Position und ist frei im Schubkasten platzierbar. Masse: Breite x Tiefe x Höhe = 115 mm x Schubkastentiefe x 45 mm. Material: Folienummantelte mitteldichte Faserplatte (MDF) mit Antirutschbeschichtung an der Unterseite.
Magnetleiste Spiegel- schrank # UV 9709		Edelstahl poliert	Magnetische Befestigungsleiste im Inneren des Spiegelschranks als Halterung für metallische Badutensilien.

D-Neo

Design by Bertrand Lejoly

Produktinformation

Artikel Nr.	Stelle 12 Länderkennzeichen bei Spiegel und Spiegelschrank ohne Steckdose	0 220-240 V: CH	Bsp.: Spiegel: LM 7851 0 00 00 0000 Spiegelschrank: LM 7821 0 00 00 0000
--------------------	--	------------------------	---

Bestellbeispiel

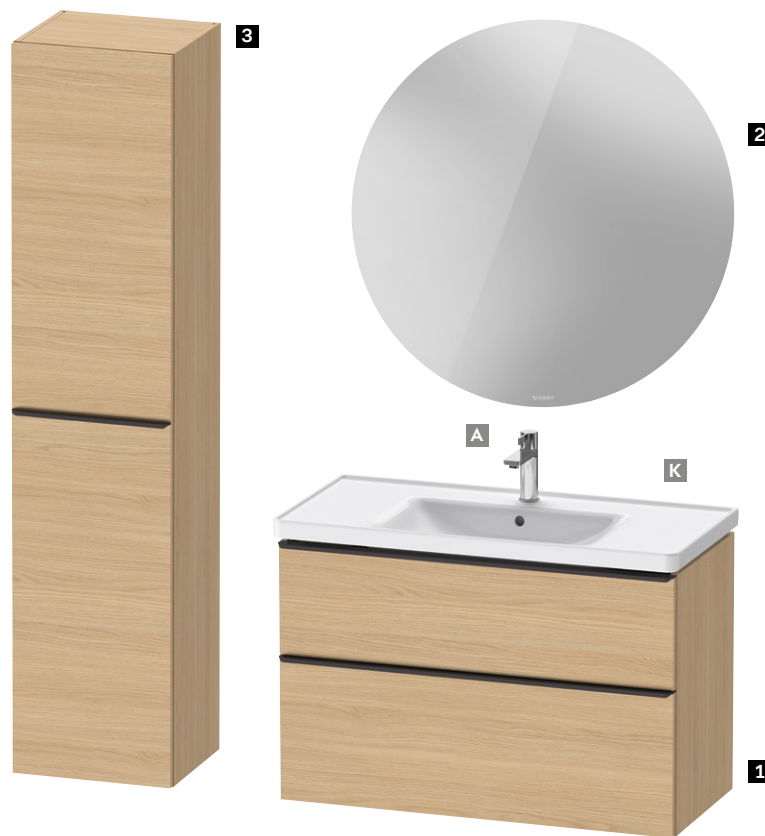





Beschreibung				
	1	nachrüstbar	2	3
Produkttyp	Waschtischunterbau wandhängend	Inneneinteilung	Spiegel	Hochschrank
Breite x Höhe x Tiefe	984 x 625 x 452 mm	115 x 59 x 320 mm	900 x 900 x 34 mm	400 x 1760 x 360 mm
Anzahl	1	1	1	1
Farbe	30 Eiche Natur	Diamantschwarz	Weiss	30 Eiche Natur
Griff	BD Diamantschwarz	-	-	BD Diamantschwarz
Best. Nr.	# DE 4356 0 BD 30 0000	# UV 9845 0 00 00	# LM 7853 0 00 00 0000	# DE 1328 L BD 30 0000

Beschreibung				
	K	A		
Produkttyp	Waschtisch	Einhebel-Waschtischmischer		
Breite x Höhe x Tiefe	1005 x 170 x 480 mm	Grösse M		
Anzahl	1	1		
Farbe	Weiss	-		
Griff	-	-		
Best. Nr.	# 236710 00 00	# DE 1020		

Waschtischunterbauten									
Produkttyp	Waschtischunterbau wandhängend		Waschtischunterbau wandhängend		Waschtischunterbau wandhängend		Waschtischunterbau wandhängend		
Breite x Höhe x Tiefe	484 x 440 x 372 mm		484 x 625 x 372 mm		584 x 440 x 452 mm		584 x 625 x 452 mm		
Anzahl Auszüge	1		2		1		2		
Siphonausschnitt	-		✓		-		✓		
Schürze	-		✓		-		✓		
Modell Nr.	DE4248		DE4350		DE4249		DE4359		
Preisgruppe	01	574	764	601	797				
CHF	02	653	855	689	898				
Aufpreis Farbwert Griff									
Chrom	57		76		60		80		
Bronze	113		153		120		159		
Gold	113		153		120		159		
Edelstahl	57		76		60		80		
Notwendige Artikel									
Waschtisch									
Serie	D-Neo		D-Neo		D-Neo		D-Neo		
	Modell Nr.	CHF	Modell Nr.	CHF	Modell Nr.	CHF	Modell Nr.	CHF	
Handwaschbecken	074250	Ab 170	074250	Ab 170					
Waschtisch					236760	208	236760	208	
Raumsparsiphon									
	Modell Nr.	CHF			Modell Nr.	CHF			
	005076	67			005076	67			
Passende Artikel									
Inneneinteilung	115 x 59 x 270 mm		115 x 59 x 270 mm		115 x 65 x 320 mm		115 x 65 x 320 mm		
Breite x Höhe x Tiefe	Modell Nr.	CHF	Modell Nr.	CHF	Modell Nr.	CHF	Modell Nr.	CHF	
	UV9955	138	UV9955	138	UV9845	142	UV9845	142	





Waschtischunterbauten

				
Produkttyp	Waschtischunterbau wandhängend	Waschtischunterbau wandhängend	Waschtischunterbau wandhängend	Waschtischunterbau wandhängend
Breite x Höhe x Tiefe	634 x 440 x 452 mm	634 x 625 x 452 mm	784 x 440 x 452 mm	784 x 625 x 452 mm
Anzahl Auszüge	1	2	1	2
Siphonausschnitt	-	✓	-	✓
Schürze	-	✓	-	✓
Modell Nr.	DE4254	DE4354	DE4255	DE4355
Preisgruppe	01	659	857	685
CHF	02	757	985	786
				897
				1'028
Aufpreis Farbwert Griff				
Chrom	66	86	69	89
Bronze	130	171	136	179
Gold	130	171	136	179
Edelstahl	66	86	69	89

Notwendige Artikel

Waschtisch	D-Neo		D-Neo		D-Neo		D-Neo	
Serie								
	Modell Nr.	CHF	Modell Nr.	CHF	Modell Nr.	CHF	Modell Nr.	CHF
	236765	285	236765	285	236780	Ab 351	236780	Ab 351
Waschtisch					236980	420		
					237080	420		
Raumsparsiphon								
	Modell Nr.	CHF			Modell Nr.	CHF		
	005076	67			005076	67		

Passende Artikel

				
Inneneinteilung	115 x 65 x 320 mm		115 x 65 x 320 mm	
Breite x Höhe x Tiefe	115 x 65 x 320 mm		115 x 65 x 320 mm	
	Modell Nr.	CHF	Modell Nr.	CHF
	UV9845	142	UV9845	142

D-Neo

Design by Bertrand Lejoly

Waschtischunterbauten									
Produkttyp		Waschtischunterbau wandhängend		Waschtischunterbau wandhängend		Waschtischunterbau wandhängend		Waschtischunterbau wandhängend	
Breite x Höhe x Tiefe		784 x 625 x 452 mm		784 x 625 x 452 mm		784 x 440 x 452 mm		784 x 440 x 452 mm	
Anzahl Auszüge		2		2		1		1	
Siphonausschnitt		✓		✓		-		-	
Schürze		✓		✓		-		-	
Modell Nr.		DE4357		DE4358		DE4258		DE4257	
Preisgruppe		01 897		897		884		884	
CHF		02 1'028		1'028		1'009		1'009	
Aufpreis Farbwert Griff									
Chrom		89		89		89		89	
Bronze		179		179		177		177	
Gold		179		179		177		177	
Edelstahl		89		89		89		89	
Notwendige Artikel									
Waschtisch		D-Neo		D-Neo		D-Neo		D-Neo	
Serie		D-Neo		D-Neo		D-Neo		D-Neo	
		Modell Nr.		CHF		Modell Nr.		CHF	
Waschtisch		236980		420		237080		420	
Raumsparsiphon						Modell Nr.		CHF	
						005076		67	
						Modell Nr.		CHF	
						005076		67	
Passende Artikel									
Inneneinteilung		115 x 65 x 320 mm		115 x 65 x 320 mm		115 x 65 x 320 mm		115 x 65 x 320 mm	
Breite x Höhe x Tiefe		115 x 65 x 320 mm		115 x 65 x 320 mm		115 x 65 x 320 mm		115 x 65 x 320 mm	
		Modell Nr.		CHF		Modell Nr.		CHF	
		UV9845		142		UV9845		142	

Waschtischunterbauten								
Produkttyp	Waschtischunterbau wandhängend		Waschtischunterbau wandhängend		Waschtischunterbau wandhängend		Waschtischunterbau wandhängend	
Breite x Höhe x Tiefe	984 x 440 x 452 mm		984 x 625 x 452 mm		1184 x 440 x 452 mm		1184 x 625 x 452 mm	
Anzahl Auszüge	1		2		1		2	
Siphonausschnitt	-		✓		-		✓	
Schürze	-		✓		-		✓	
Modell Nr.	DE4256		DE4356		DE4291		DE4391	
Preisgruppe	01	716	930	847	1'095			
CHF	02	822	1'072	970	1'266			
Aufpreis Farbwert Griff								
Chrom	71		94		83		109	
Bronze	143		187		170		219	
Gold	143		187		170		219	
Edelstahl	71		94		83		109	
Notwendige Artikel								
Waschtisch								
Serie	D-Neo		D-Neo		D-Neo		D-Neo	
	Modell Nr.	CHF	Modell Nr.	CHF	Modell Nr.	CHF	Modell Nr.	CHF
Waschtisch	236710	Ab 486	236710	Ab 486	236712	587	236712	587
Raumsparsiphon								
	Modell Nr.	CHF			Modell Nr.	CHF		
	005076	67			005076	67		
Passende Artikel								
Inneneinteilung	115 x 65 x 320 mm		115 x 65 x 320 mm		115 x 65 x 320 mm		115 x 65 x 320 mm	
Breite x Höhe x Tiefe	Modell Nr.	CHF	Modell Nr.	CHF	Modell Nr.	CHF	Modell Nr.	CHF
	UV9845	142	UV9845	142	UV9845	142	UV9845	142

Waschtischunterbauten									
Produkttyp	Waschtischunterbau wandhängend		Waschtischunterbau wandhängend		Waschtischunterbau wandhängend		Waschtischunterbau wandhängend Compact		
Breite x Höhe x Tiefe	410 x 440 x 274 mm		510 x 440 x 402 mm		510 x 625 x 402 mm		610 x 440 x 372 mm		
Anzahl Auszüge	-		1		2		1		
Anzahl Türen	1		-		-		-		
Siphonausschnitt	-		-		✓		-		
Schürze	-		-		✓		-		
Compact	-		-		-		✓		
Min. Wandabstand	50 mm		-		-		-		
Modell Nr.	DE4259 L/R		DE4260		DE4360		DE4268		
Preisgruppe	01	456	606	835	648				
CHF	02	530	697	945	724				
Aufpreis Farbwert Griff									
Chrom	45		60		84		65		
Bronze	90		120		167		130		
Gold	90		120		167		130		
Edelstahl	45		60		84		65		
Notwendige Artikel									
Waschtisch									
Serie		ME by Starck		ME by Starck		ME by Starck		ME by Starck	
Modell Nr.		CHF		Modell Nr.		CHF		Modell Nr.	
Handwaschbecken		072343 A Ab 312		233653 A Ab 418		233653 A Ab 418		234263 A Ab 376	
Waschtisch									
Raumsparsiphon									
Modell Nr.		CHF		Modell Nr.		CHF		Modell Nr.	
		005076 67						005076 67	
Passende Artikel									
Inneneinteilung		115 x 65 x 320 mm		115 x 65 x 320 mm		115 x 59 x 270 mm			
Breite x Höhe x Tiefe									
Modell Nr.		CHF		Modell Nr.		CHF		Modell Nr.	
UV9845		142		UV9845		142		UV9955 138	
Raumsparsiphon									
Modell Nr.		CHF							
005076		67							

Waschtischunterbauten								
Produkttyp	Waschtischunterbau wandhängend Compact		Waschtischunterbau wandhängend		Waschtischunterbau wandhängend		Waschtischunterbau wandhängend Compact	
Breite x Höhe x Tiefe	610 x 625 x 372 mm		610 x 440 x 462 mm		610 x 625 x 462 mm		810 x 440 x 372 mm	
Anzahl Auszüge	2		1		2		1	
Siphonausschnitt	✓		-		✓		-	
Schürze	✓		-		✓		-	
Compact	✓		-		-		✓	
Modell Nr.	DE4368		DE4261		DE4361		DE4269	
Preisgruppe	01	848	665		855		675	
CHF	02	945	764		989		776	
Aufpreis Farbwert Griff								
Chrom	83		67		87		68	
Bronze	169		134		171		135	
Gold	169		134		171		135	
Edelstahl	83		67		87		68	
Notwendige Artikel								
Waschtisch								
Serie	ME by Starck		ME by Starck		ME by Starck		ME by Starck	
	Modell Nr.	CHF	Modell Nr.	CHF	Modell Nr.	CHF	Modell Nr.	CHF
Waschtisch	234263 A	Ab 376	233663 A	Ab 431	233663 A	Ab 431	234283 A	Ab 493
Raumspar-siphon			Modell Nr.	CHF			Modell Nr.	CHF
			005076	67			005076	67
Passende Artikel								
Inneneinteilung	115 x 59 x 270 mm		115 x 65 x 320 mm		115 x 65 x 320 mm		115 x 59 x 270 mm	
Breite x Höhe x Tiefe	Modell Nr.	CHF	Modell Nr.	CHF	Modell Nr.	CHF	Modell Nr.	CHF
	UV9955	138	UV9845	142	UV9845	142	UV9955	138

Waschtischunterbauten									
Produkttyp		Waschtischunterbau wandhängend Compact		Waschtischunterbau wandhängend		Waschtischunterbau wandhängend		Waschtischunterbau wandhängend	
Breite x Höhe x Tiefe		810 x 625 x 372 mm		810 x 440 x 462 mm		810 x 625 x 462 mm		810 x 625 x 462 mm	
Anzahl Auszüge		2		1		2		2	
Siphonausschnitt		✓		-		✓		✓	
Schürze		✓		-		✓		✓	
Compact		✓		-		-		-	
Modell Nr.		DE4369		DE4262		DE4362		DE4366	
Preisgruppe		01		892		697		897	
CHF		02		1'014		799		1'024	
Aufpreis Farbwert Griff									
Chrom		89		68		89		89	
Bronze		178		138		179		179	
Gold		178		138		179		179	
Edelstahl		89		68		89		89	
Notwendige Artikel									
Waschtisch									
Serie		ME by Starck		ME by Starck		ME by Starck		ME by Starck	
		Modell Nr.		CHF		Modell Nr.		CHF	
Waschtisch		234283 A		Ab 493		233683 A		Ab 537	
				234583 A					
				234683 A		Ab 537			
Raumsparsiphon				Modell Nr.		CHF			
				005076		67			
Passende Artikel									
Inneneinteilung									
Breite x Höhe x Tiefe		115 x 59 x 270 mm		115 x 65 x 320 mm		115 x 65 x 320 mm		115 x 65 x 320 mm	
		Modell Nr.		CHF		Modell Nr.		CHF	
		UV9955		138		UV9845		142	
				UV9845		142		UV9845	
						142		142	

Waschtischunterbauten									
Produkttyp	Waschtischunterbau wandhängend		Waschtischunterbau wandhängend		Waschtischunterbau wandhängend		Waschtischunterbau wandhängend		
Breite x Höhe x Tiefe	810 x 625 x 462 mm		1010 x 440 x 462 mm		1010 x 625 x 462 mm		1210 x 440 x 462 mm		
Anzahl Auszüge	2		1		2		1		
Siphonausschnitt	✓		-		✓		-		
Schürze	✓		-		✓		-		
Modell Nr.	DE4367		DE4263		DE4363		DE4264		
Preisgruppe	01	897	718	943	747				
CHF	02	1'024	819	1'080	863				
Aufpreis Farbwert Griff									
Chrom	89		71		93		74		
Bronze	179		143		187		148		
Gold	179		143		187		148		
Edelstahl	89		71		93		74		
Notwendige Artikel									
Waschtisch									
Serie	ME by Starck		ME by Starck		ME by Starck		ME by Starck		
	Modell Nr.	CHF	Modell Nr.	CHF	Modell Nr.	CHF	Modell Nr.	CHF	
Waschtisch	234683 A	Ab 537	233610 A	Ab 754	233610 A	Ab 754	236112 A	Ab 861	
							233612 A	Ab 861	
Raumsparsiphon									
			Modell Nr.	CHF			Modell Nr.	CHF	
			005076	67			005076	67	
Passende Artikel									
Inneneinteilung	115 x 65 x 320 mm		115 x 65 x 320 mm		115 x 65 x 320 mm		115 x 65 x 320 mm		
	Modell Nr.	CHF	Modell Nr.	CHF	Modell Nr.	CHF	Modell Nr.	CHF	
	UV9845	142	UV9845	142	UV9845	142	UV9845	142	



Waschtischunterbauten						
Produkttyp	Waschtischunterbau wandhängend		Waschtischunterbau wandhängend	Waschtischunterbau wandhängend		
Breite x Höhe x Tiefe	1210 x 625 x 462 mm		1280 x 440 x 462 mm	1280 x 625 x 462 mm		
Anzahl Auszüge	2		1	2		
Siphonausschnitt	✓		-	✓		
Schürze	✓		-	✓		
Modell Nr.	DE4364		DE4265	DE4365		
Preisgruppe	01	983	775	1'029		
CHF	02	1'132	870	1'180		
Aufpreis Farbwert Griff						
Chrom	98		77	103		
Bronze	196		154	207		
Gold	196		154	207		
Edelstahl	98		77	103		
Notwendige Artikel						
Waschtisch						
Serie	ME by Starck		ME by Starck		ME by Starck	
	Modell Nr.	CHF	Modell Nr.	CHF	Modell Nr.	CHF
Doppelwaschtisch			233613 A	Ab 1'012	233613 A	Ab 1'012
Waschtisch	233612 A	Ab 861				
	236112 A	Ab 861				
Raumsparsiphon			Modell Nr.	CHF		
			005076	67		
Passende Artikel						
Inneneinteilung						
Breite x Höhe x Tiefe	115 x 65 x 320 mm		115 x 65 x 320 mm		115 x 65 x 320 mm	
	Modell Nr.	CHF	Modell Nr.	CHF	Modell Nr.	CHF
	UV9845	142	UV9845	142	UV9845	142

Waschtischunterbauten								
Produkttyp	Waschtischunterbau wandhängend		Waschtischunterbau wandhängend		Waschtischunterbau wandhängend		Waschtischunterbau wandhängend	
Breite x Höhe x Tiefe	364 x 440 x 222 mm		434 x 440 x 322 mm		484 x 440 x 222 mm		484 x 440 x 442 mm	
Anzahl Auszüge	-		-		-		1	
Anzahl Türen	1		1		1		-	
Min. Wandabstand	50 mm		50 mm		50 mm		-	
Modell Nr.	DE4218 L/R		DE4217 L/R		DE4219 L/R		DE4270	
Preisgruppe	01	441	493	463	675			
CHF	02	488	561	520	760			
Aufpreis Farbwert Griff								
Chrom	44		49		45		67	
Bronze	88		98		92		134	
Gold	88		98		92		134	
Edelstahl	44		49		45		67	
Notwendige Artikel								
Waschtisch								
Serie	Vero Air		Vero Air		Vero Air		Vero Air	
	Modell Nr.	CHF	Modell Nr.	CHF	Modell Nr.	CHF	Modell Nr.	CHF
Handwaschbecken	072438	271	072445	Ab 292	072450	312		
Waschtisch							235050	Ab 351
Passende Artikel								
Inneneinteilung								
Breite x Höhe x Tiefe							 115 x 65 x 320 mm	
	Modell Nr.	CHF	Modell Nr.	CHF	Modell Nr.	CHF	Modell Nr.	CHF
							UV9845	142
Raumsparsiphon								
	Modell Nr.	CHF	Modell Nr.	CHF	Modell Nr.	CHF	Modell Nr.	CHF
	005076	67	005076	67	005076	67	005076	67

Waschtischunterbauten																	
Produkttyp		Waschtischunterbau wandhängend		Waschtischunterbau wandhängend Compact		Waschtischunterbau wandhängend Compact		Waschtischunterbau wandhängend									
Breite x Höhe x Tiefe		484 x 625 x 442 mm		584 x 440 x 372 mm		584 x 625 x 372 mm		584 x 440 x 442 mm									
Anzahl Auszüge		2		1		2		1									
Siphonausschnitt		✓		-		✓		-									
Schürze		✓		-		✓		-									
Compact		-		✓		✓		-									
Modell Nr.		DE4370		DE4229		DE4329		DE4271									
Preisgruppe		01		884		668		846		689							
CHF		02		961		754		945		783							
Aufpreis Farbwert Griff																	
Chrom		87		68		84		69									
Bronze		177		135		170		139									
Gold		177		135		170		139									
Edelstahl		87		68		84		69									
Notwendige Artikel																	
Waschtisch																	
Serie		Vero Air		Vero Air		Vero Air		Vero Air									
		Modell Nr.		CHF		Modell Nr.		CHF		Modell Nr.		CHF					
Waschtisch		235050		Ab 351		236860		Ab 402		236860		Ab 402		235060		Ab 414	
Passende Artikel																	
Inneneinteilung				115 x 59 x 270 mm				115 x 65 x 320 mm									
Breite x Höhe x Tiefe				Modell Nr.		CHF		Modell Nr.		CHF							
				UV9955		138		UV9845		142							
Raumsparsiphon				Modell Nr.		CHF		Modell Nr.		CHF							
				005076		67		005076		67							

Waschtischunterbauten								
Produkttyp	Waschtischunterbau wandhängend		Waschtischunterbau wandhängend		Waschtischunterbau wandhängend		Waschtischunterbau wandhängend	
Breite x Höhe x Tiefe	584 x 625 x 442 mm		684 x 440 x 442 mm		684 x 625 x 442 mm		784 x 440 x 442 mm	
Anzahl Auszüge	2		1		2		1	
Siphonausschnitt	✓		-		✓		-	
Schürze	✓		-		✓		-	
Modell Nr.	DE4371		DE4272		DE4372		DE4273	
Preisgruppe	01	911	711	934	729			
CHF	02	1'017	802	1'052	826			
Aufpreis Farbwert Griff								
Chrom	91		72		95		72	
Bronze	182		143		188		145	
Gold	182		143		188		145	
Edelstahl	91		72		95		72	
Notwendige Artikel								
Waschtisch								
Serie	Vero Air		Vero Air		Vero Air		Vero Air	
	Modell Nr.	CHF	Modell Nr.	CHF	Modell Nr.	CHF	Modell Nr.	CHF
Waschtisch	235060	Ab 414	235070	Ab 547	235070	Ab 547	235080	Ab 658
Passende Artikel								
Inneneinteilung			115 x 65 x 320 mm		115 x 65 x 320 mm		115 x 65 x 320 mm	
Breite x Höhe x Tiefe								
	Modell Nr.	CHF	Modell Nr.	CHF	Modell Nr.	CHF	Modell Nr.	CHF
	UV9845	142	UV9845	142	UV9845	142	UV9845	142
Raumsparsiphon								
	Modell Nr.	CHF				Modell Nr.	CHF	
	005076	67				005076	67	

Waschtischunterbauten									
Produkttyp	Waschtischunterbau wandhängend		Waschtischunterbau wandhängend		Waschtischunterbau wandhängend		Waschtischunterbau wandhängend		
Breite x Höhe x Tiefe	784 x 625 x 442 mm		984 x 440 x 442 mm		984 x 625 x 442 mm		1184 x 440 x 442 mm		
Anzahl Auszüge	2		1		2		1		
Siphonausschnitt	✓		-		✓		-		
Schürze	✓		-		✓		-		
Modell Nr.	DE4373		DE4274		DE4374		DE4275		
Preisgruppe	01	963	771	991	815				
CHF	02	1'086	870	1'126	932				
Aufpreis Farbwert Griff									
Chrom	96		76		99		82		
Bronze	192		153		199		165		
Gold	192		153		199		165		
Edelstahl	96		76		99		82		
Notwendige Artikel									
Waschtisch									
Serie	Vero Air		Vero Air		Vero Air		Vero Air		
	Modell Nr.	CHF	Modell Nr.	CHF	Modell Nr.	CHF	Modell Nr.	CHF	
Waschtisch	235080	Ab 658	235010	Ab 799	235010	Ab 799	235012	Ab 1'015	
Passende Artikel									
Inneneinteilung	115 x 65 x 320 mm		115 x 65 x 320 mm		115 x 65 x 320 mm		115 x 65 x 320 mm		
	Modell Nr.	CHF	Modell Nr.	CHF	Modell Nr.	CHF	Modell Nr.	CHF	
	UV9845	142	UV9845	142	UV9845	142	UV9845	142	
Raumsparsiphon									
			Modell Nr.	CHF			Modell Nr.	CHF	
			005076	67			005076	67	

Waschtischunterbauten			
			
Produkttyp	Waschtischunterbau wandhängend		
Breite x Höhe x Tiefe	1184 x 625 x 442 mm		
Anzahl Auszüge	2		
Siphonausschnitt	✓		
Schürze	✓		
Modell Nr.	DE4375		
Preisgruppe	01	1'078	
CHF	02	1'217	
Aufpreis Farbwert Griff			
Chrom	108		
Bronze	215		
Gold	215		
Edelstahl	108		
Notwendige Artikel			
Waschtisch			
Serie	Vero Air		
	Modell Nr.	CHF	
Waschtisch	235012	Ab 1'015	
Passende Artikel			
			
Inneneinteilung			
Breite x Höhe x Tiefe	115 x 65 x 320 mm		
	Modell Nr.	CHF	
	UV9845	142	

Waschtischunterbauten								
								
Produkttyp	Konsolenwaschtischunterbau wandhängend Compact	Konsolenwaschtischunterbau wandhängend Compact	Konsolenwaschtischunterbau wandhängend	Konsolenwaschtischunterbau wandhängend				
Breite x Höhe x Tiefe	800 x 260 x 480 mm	800 x 260 x 480 mm	800 x 260 x 550 mm	800 x 260 x 550 mm				
Inkl. Konsolenplatte	✓	✓	✓	✓				
Hahnlochbohrungen möglich	✓	✓	✓	✓				
Compact	✓	✓	-	-				
Modell Nr.	DE4918^{1,2}	DE4938^{1,2}	DE4928^{1,2}	DE4958^{1,2}				
Preisgruppe	01	577	577	588	588			
CHF	02	703	703	729	729			
Notwendige Artikel								
Raumsparsiphon								
	Modell Nr.	CHF	Modell Nr.	CHF	Modell Nr.	CHF	Modell Nr.	CHF
	005076	67	005076	67	005076	67	005076	67







¹ Passende Keramiken finden Sie in den Übersichten nach der Produktinformation

² für Aufsatzbecken und Einbaubecken ohne Hahnlochbank bitte Position Hahnlochbohrung angeben

Waschtischunterbauten					
Produkttyp	Konsolenwaschtischunterbau wandhängend		Konsolenwaschtischunterbau wandhängend	Konsolenwaschtischunterbau wandhängend Compact	Konsolenwaschtischunterbau wandhängend Compact
Breite x Höhe x Tiefe	800 x 459 x 550 mm		800 x 664 x 550 mm	1000 x 260 x 480 mm	1000 x 260 x 480 mm
Anzahl Auszüge	1		2	-	-
Siphonausschnitt	-		✓	-	-
Schürze	-		✓	-	-
Inkl. Konsolenplatte	✓		✓	✓	✓
Hahnlochbohrungen möglich	✓		✓	✓	✓
Compact	-		-	✓	✓
Modell Nr.	DE4947 ^{1,2}		DE4967 ^{1,2}	DE4919 ^{1,2}	DE4939 ^{1,2}
Preisgruppe	01	762	1'058	601	601
CHF	02	925	1'213	751	751
Aufpreis Farbwert Griff					
Chrom		77	107		
Bronze		154	212		
Gold		154	212		
Edelstahl		77	107		
Notwendige Artikel					
Raumsparsiphon					
			Modell Nr.	CHF	Modell Nr.
			005076	67	005076
					CHF
					67
Passende Artikel					
Inneneinteilung					
Breite x Höhe x Tiefe	115 x 65 x 370 mm		115 x 65 x 370 mm		
	Modell Nr.	CHF	Modell Nr.	CHF	
	UV9846	147	UV9846	147	
Raumsparsiphon					
	Modell Nr.	CHF	Modell Nr.	CHF	
	005076	67	005076	67	

¹ Passende Keramiken finden Sie in den Übersichten nach der Produktinformation

² für Aufsatzbecken und Einbaubecken ohne Hahnlochbank bitte Position Hahnlochbohrung angeben

Waschtischunterbauten					
					
Produkttyp	Konsolenwaschtischunterbau wandhängend		Konsolenwaschtischunterbau wandhängend		Konsolenwaschtischunterbau wandhängend
Breite x Höhe x Tiefe	1000 x 260 x 550 mm		1000 x 260 x 550 mm		1000 x 664 x 550 mm
Anzahl Auszüge	-		-		1
Siphonausschnitt	-		-		2
Schürze	-		-		✓
Inkl. Konsolenplatte	✓		✓		✓
Hahnlochbohrungen möglich	✓		✓		✓
Modell Nr.	DE4929 ^{1,2}		DE4959 ^{1,2}		DE4948 ^{1,2}
Preisgruppe	01	614	614	792	1'117
CHF	02	783	783	985	1'277
Aufpreis Farbwert Griff					
Chrom				80	113
Bronze				159	225
Gold				159	225
Edelstahl				80	113
Notwendige Artikel					
Raumsparsiphon					
	Modell Nr.	CHF	Modell Nr.	CHF	
	005076	67	005076	67	
Passende Artikel					
Inneneinteilung					
Breite x Höhe x Tiefe					
			115 x 65 x 370 mm		115 x 65 x 370 mm
	Modell Nr.	CHF	Modell Nr.	CHF	
	UV9846	147	UV9846	147	
Raumsparsiphon					
	Modell Nr.	CHF	Modell Nr.	CHF	
	005076	67	005076	67	

¹ Passende Keramiken finden Sie in den Übersichten nach der Produktinformation





² für Aufsatzbecken und Einbaubecken ohne Hahnlochbank bitte Position Hahnlochbohrung angeben

Waschtischunterbauten				
Produkttyp	Konsolenwaschtischunterbau wandhängend		Konsolenwaschtischunterbau wandhängend	
Breite x Höhe x Tiefe	1200 x 459 x 550 mm		1200 x 664 x 550 mm	
Anzahl Auszüge	1		2	
Siphonausschnitt	-		✓	
Schürze	-		✓	
Inkl. Konsolenplatte	✓		✓	
Hahnlochbohrungen möglich	✓		✓	
Modell Nr.	DE4949 ^{1,2}		DE4969 ^{1,2}	
Preisgruppe	01	881	1'177	1'267
CHF	02	1'064	1'348	1'594
Modell Nr.	DE4950 B/L/R ^{1,2,3}		DE4970 B/L/R ^{1,2,3}	
Preisgruppe	01	881	1'177	1'267
CHF	02	1'064	1'348	1'594
Preisgruppe	01	881	1'177	1'267
CHF	02	1'064	1'348	1'594
Aufpreis Farbwert Griff				
Chrom		88	117	127
Bronze		176	236	253
Gold		176	236	253
Edelstahl		88	117	127

Passende Artikel								
Inneneinteilung	115 x 65 x 370 mm		115 x 65 x 370 mm		115 x 65 x 370 mm		115 x 65 x 370 mm	
Breite x Höhe x Tiefe								
	Modell Nr.	CHF	Modell Nr.	CHF	Modell Nr.	CHF	Modell Nr.	CHF
	UV9846	147	UV9846	147	UV9846	147	UV9846	147
Raumsparsiphon								
	Modell Nr.	CHF	Modell Nr.	CHF	Modell Nr.	CHF	Modell Nr.	CHF
	005076	67	005076	67	005076	67	005076	67

¹ Passende Keramiken finden Sie in den Übersichten nach der Produktinformation
² für Aufsatzbecken und Einbaubecken ohne Hahnlochbank bitte Position Hahnlochbohrung angeben
³ L/R/B = Becken links, rechts oder beidseitig möglich

Spiegel / Spiegelschränke				
Produkttyp	Spiegel			
Version	Good			
Breite x Höhe x Tiefe	700 x 700 x 34 mm		900 x 900 x 34 mm	
LED Beleuchtung	Indirekte Beleuchtung, umlaufend		Indirekte Beleuchtung, umlaufend	
Leistung Leuchtmittel	31 W		41 W	
Betätigung Beleuchtung	Schalter / Extern		Schalter / Extern	
Energieeffizienzklasse	D			
Modell Nr.	LM7851		LM7853	
Preisgruppe	01	685	822	434
CHF				462

Spiegel / Spiegelschränke				
				
Produkttyp	Spiegel	Spiegel	Spiegel	Spiegel
Version	Good	Good	Good	Good
Breite x Höhe x Tiefe	800 x 700 x 35 mm	1000 x 700 x 35 mm	1200 x 700 x 35 mm	1300 x 700 x 35 mm
LED Beleuchtung	Lichtfeld, Oben	Lichtfeld, Oben	Lichtfeld, Oben	Lichtfeld, Oben
Leistung Leuchtmittel	13 W	16 W	19 W	20 W
Betätigung Beleuchtung	Schalter / Extern	Schalter / Extern	Schalter / Extern	Schalter / Extern
Energieeffizienzklasse	D	D	D	D
Modell Nr.	LM7836	LM7837	LM7838	LM7839
Preisgruppe				
CHF	01 517	592	652	750

Spiegel / Spiegelschränke				
				
Produkttyp	Spiegel			
Version	Good			
Breite x Höhe x Tiefe	1400 x 700 x 35 mm			
LED Beleuchtung	Lichtfeld, Oben			
Leistung Leuchtmittel	22 W			
Betätigung Beleuchtung	Schalter / Extern			
Energieeffizienzklasse	D			
Modell Nr.	LM7844			
Preisgruppe				
CHF	01 815			

Spiegel / Spiegelschränke				
Produkttyp	Spiegelschrank			
Version	Good			
Breite x Höhe x Tiefe	610 x 760 x 148 mm	810 x 760 x 148 mm	1010 x 760 x 148 mm	1210 x 760 x 148 mm
Anzahl Türen	1	2	2	2
Anzahl Glasfachböden	2	2	2	4
LED Beleuchtung	Lichtfeld, Oben			
Betätigung Beleuchtung	Schalter / Extern			
Spiegelflächen	Türe(n) beidseitig			
Energieeffizienzklasse	D			
Modell Nr.	LM7820 L/R ¹			
Preisgruppe CHF	01	932	1'016	1'112
				1'222



Passende Artikel								
Einbau-Set	661 x 810 x 139 mm		861 x 810 x 139 mm		1061 x 810 x 139 mm		1261 x 810 x 139 mm	
	Modell Nr.	CHF	Modell Nr.	CHF	Modell Nr.	CHF	Modell Nr.	CHF
	LM9875	351	LM9876	355	LM9877	363	LM9878	371
Magnetleiste	Modell Nr.	CHF	Modell Nr.	CHF	Modell Nr.	CHF	Modell Nr.	CHF
	UV9709	55	UV9709	55	UV9709	55	UV9709	55

¹ Einbaufähig nur mit Einbauset

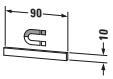
Spiegel / Spiegelschränke				
				
Produkttyp	Spiegelschrank			
Version	Good			
Breite x Höhe x Tiefe	1310 x 760 x 148 mm			
Anzahl Türen	2			
Anzahl Glasfachböden	4			
LED Beleuchtung	Lichtfeld, Oben			
Betätigung Beleuchtung	Schalter / Extern			
Spiegelflächen	Türe(n) beidseitig			
Energieeffizienzklasse	D			
Modell Nr.	LM7854¹			
Preisgruppe	01	1'518		
CHF				

Passende Artikel				
				
Einbau-Set				
Breite x Höhe x Tiefe	1361 x 810 x 139 mm			
	Modell Nr.	CHF		
	LM9920	447		
				
Magnetleiste				
	Modell Nr.	CHF		
	UV9709	55		

¹ Einbaufähig nur mit Einbauset

Schränke				
 				
Produkttyp	Halbhochschrank		Hochschrank	
Breite x Höhe x Tiefe	400 x 1320 x 240 mm		400 x 1760 x 360 mm	
Anzahl Türen	1		1	
Anzahl Glasfachböden	4		5	
Min. Wandabstand	50 mm		50 mm	
Min. Abstand Anbau Möbel	50 mm		50 mm	
Modell Nr.	DE1318 L/R		DE1328 L/R	
Preisgruppe	01	711	800	
CHF	02	884	1'018	
Aufpreis Farbwert Griff				
Chrom	72		78	
Bronze	143		159	
Gold	143		159	
Edelstahl	72		78	

Produktinformation			
Front Korpus Front Bi-Colour	Dekor Preisgruppe 1	07 Betongrau Matt 16 Eiche Schwarz 18 Weiss Matt 21 Nussbaum Dunkel 30 Eiche Natur 43 Basalt Matt 49 Graphit Matt 79 Nussbaum Natur 91 Taupe Matt	Trägermaterial: Hochverdichtete Dreischicht-Holzspanplatte. Beidseitig mit Melaminharzdekor direkt beschichtet. Griffblende in Korpus integriert, Ausführung Korpusdekor. Kantenmaterial: ABS-Kanten.
	Dekor Preisgruppe 2	22 Weiss Hochglanz 75 Leinen	Trägermaterial: Hochverdichtete Dreischicht-Holzspanplatte. Beidseitig mit Schichtstoff (HPL) verpresst. Griffblende in Korpus integriert, Ausführung Korpusdekor. Kantenmaterial: ABS-Kanten.
Korpus Bi-Colour	Dekor Preisgruppe 1	18 Weiss Matt 43 Basalt Matt	Trägermaterial: Hochverdichtete Dreischicht-Holzspanplatte. Beidseitig mit Melaminharzdekor direkt beschichtet. Griffblende in Korpus integriert, Ausführung Korpusdekor. Kantenmaterial: ABS-Kanten.
Konsole	Dekor Preisgruppe 1	07 Betongrau Matt 16 Eiche Schwarz 18 Weiss Matt 21 Nussbaum Dunkel 30 Eiche Natur 43 Basalt Matt 49 Graphit Matt 79 Nussbaum Natur 91 Taupe Matt	Trägermaterial: Hochverdichtete Dreischicht-Holzspanplatte. Beidseitig mit Schichtstoff (HPL) verpresst. Unterseite Konsole (HPL) Farbe (57) Diamantschwarz. Kantenmaterial: ABS-Kanten.
	Dekor Preisgruppe 2	22 Weiss Hochglanz 75 Leinen	Trägermaterial: Hochverdichtete Dreischicht-Holzspanplatte. Beidseitig mit Schichtstoff (HPL) verpresst. Unterseite Konsole (HPL) Farbe (57) Diamantschwarz. Kantenmaterial: ABS-Kanten.
Konsole # DS828C, DS829C	Dekor Preisgruppe 1	07 Betongrau Matt 16 Eiche Schwarz 18 Weiss Matt 21 Nussbaum Dunkel 30 Eiche Natur 43 Basalt Matt 49 Graphit Matt 79 Nussbaum Natur 91 Taupe Matt	Trägermaterial: Massivholz, d.h. mehrfach verleimtes Schichtholz, beidseitig mit Schichtstoff (HPL) verpresst. Kantenmaterial: Kanten und Handtuchhalterausfräsungen sind geölt (farblich auf die Oberfläche abgestimmt) und bestehen auch aus Schichtholz.
	Dekor Preisgruppe 2	22 Weiss Hochglanz 75 Leinen	Trägermaterial: Massivholz, d.h. mehrfach verleimtes Schichtholz, beidseitig mit Schichtstoff (HPL) verpresst. Kantenmaterial: Kanten und Handtuchhalterausfräsungen sind geölt (farblich auf die Oberfläche abgestimmt) und bestehen auch aus Schichtholz.
Spiegel mit Beleuchtung			IP 44 LED 4000 Kelvin Lichtfarbe LED (Lebensdauer >30.000 Stunden) LED fest verbaut Ein/Aus Funktion nur über bauseitig vorhandene Lichtschalter.
Kanten Spiegel (Kantenprofil bei Spiegel mit Randfeldlicht oben)	Dekor Preisgruppe 1	Weiss Matt	Kunststoff
Spiegelschrank mit Beleuchtung			IP 44 LED 4000 Kelvin Lichtfarbe LED (Lebensdauer >30.000 Stunden) LED fest verbaut Ein/Aus Funktion nur über bauseitig vorhandene Lichtschalter. Einbaufähig nur mit Einbauset.

Alle Duravit Oberflächen sind unempfindlich gegen Feuchtigkeit / Farbmuster siehe Ende der Preisliste

Produktinformation			
Korpus Spiegelschrank	Dekor Preisgruppe 1	Weiss Matt	Glas
Einbauset für LM Spiegelschrank			Einbauset für LM Spiegelschrank Einbaumontagerahmen MDF weiss: Breite = X, Höhe = 787 mm Einbau- rahmen Aluminiumprofil weiss: Breite = X, Höhe = 812 mm Rahmenbreite: 25 mm Einbaumasse siehe Montageanleitung Einbauset wird demontiert geliefert
Auszugstechnik		grifflos	Überstehende Front zur Öffnung.
Korpus Möbel Accessoires	Echtholz massiv Preisgruppe 1	76 Europäische Eiche massiv	Korpusrahmen aus Massivholz lackiert.
	Echtholz massiv Preisgruppe 2	77 Amerik. Nussbaum massiv	Korpusrahmen aus Massivholz lackiert.
Ablageboden Möbel Accessoires	Dekor	07 Betonrau Matt 18 Weiss Matt 22 Weiss Hochglanz 43 Basalt Matt 49 Graphit Matt 91 Taupe Matt	Trägermaterial: Ablageböden aus hochverdichteter Dreischicht-Holzspan- platte mit Melaminharzdekor direkt beschichtet. Kantenmaterial: ABS-Kanten.
Inneneinteilung # UV 9845 # UV 9955		Diamantschwarz	Nachrüstbare Inneneinteilung inkl. Deckel. Die Inneneinteilung hat keine feste Position und ist frei im Schubkasten platzierbar. Masse: Breite x Tiefe x Höhe = 115 mm x Schubkastentiefe x 45 mm. Material: Folienummantelte mitteldichte Faserplatte (MDF) mit Antirutsch- beschichtung an der Unterseite.
Sitzkissen		Weiss	Kunstleder
Schubkastenablage			Maximale Belastbarkeit: 150 kg
Artikel Nr.	Stelle 12 Länderkennzeichen bei Spiegel und Spiegelschrank ohne Steckdose	0 220-240 V: CH	Bsp.: Spiegel: LM 7834 0 00 00 0000 Spiegelschrank: LM 7820 L 00 00 0000

Bestellbeispiel

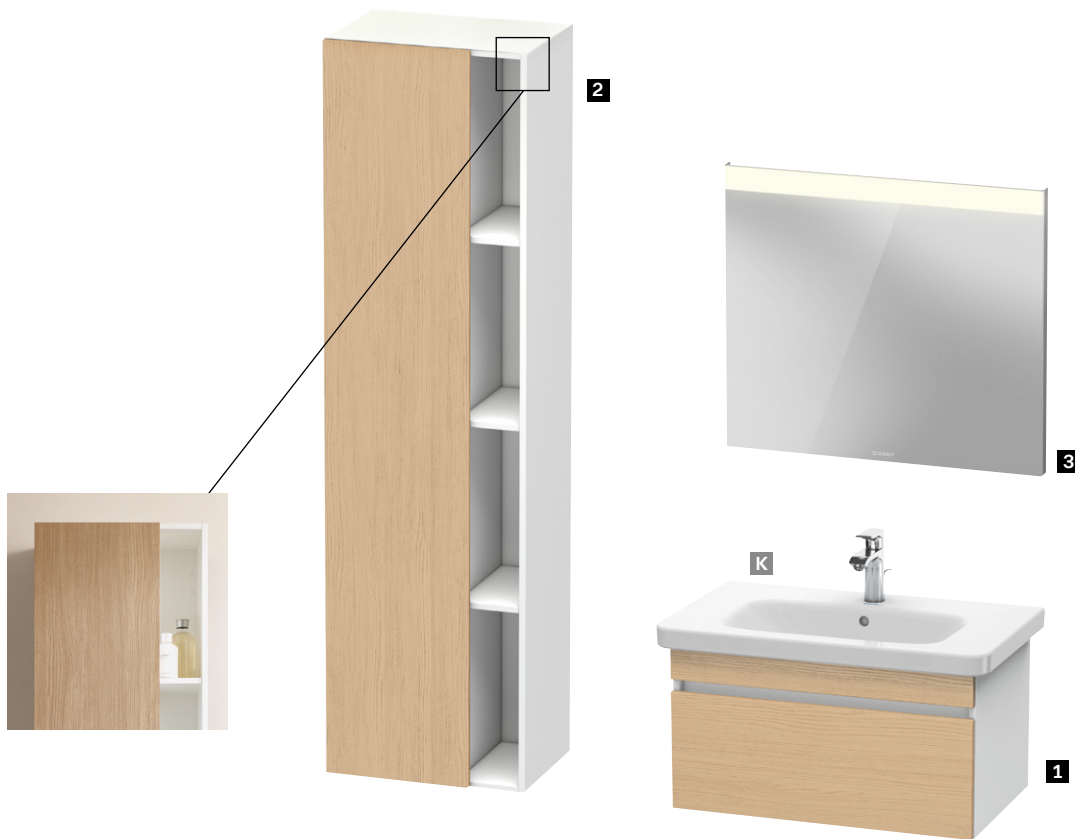









Beschreibung				
	1	nachrüstbar	2	3
Produkttyp	Waschtischunterbau wandhängend	Inneneinteilung	Hochschrank	Spiegel
Breite x Höhe x Tiefe	730 x 398 x 448 mm	115 x 59 x 320 mm	500 x 1800 x 360 mm	800 x 700 x 35 mm
Anzahl	1	1	1	1
Farbe	Frontfarbe 30 Eiche Natur Korpusfarbe 18 Weiss Matt	Diamantschwarz	Frontfarbe 30 Eiche Natur Korpusfarbe 18 Weiss Matt	Weiss Matt
Best. Nr.	# DS 6381 0 30 18	# UV 9845 0 00 00	# DS 1249 L 30 18	# LM 7836 0 00 00 0000

Beschreibung				
	K			
Produkttyp	Waschtisch			
Breite x Höhe x Tiefe	800 x 170 x 480 mm			
Anzahl	1			
Farbe	Weiss			
Best. Nr.	# 232080 00 00			









Badmöbel

Waschtischunterbauten									
Produkttyp		Waschtischunterbau wandhängend		Waschtischunterbau wandhängend		Waschtischunterbau wandhängend		Waschtischunterbau wandhängend	
Breite x Höhe x Tiefe		600 x 398 x 453 mm		600 x 610 x 453 mm		800 x 398 x 453 mm		800 x 610 x 453 mm	
Anzahl Auszüge		1		2		1		2	
Siphonausschnitt		-		✓		-		✓	
Schürze		-		✓		-		✓	
Modell Nr.		DS6383		DS6483		DS6384		DS6484	
Preisgruppe		01	700	912	731	949			
CHF		02	806	1'050	839	1'089			
Notwendige Artikel									
Waschtisch		D-Code		D-Code		D-Code		D-Code	
		Modell Nr.	CHF	Modell Nr.	CHF	Modell Nr.	CHF	Modell Nr.	CHF
Waschtisch		034265	356	034265	356	034285	429	034285	429
Raumsparsiphon		Modell Nr.	CHF	Modell Nr.	CHF	Modell Nr.	CHF	Modell Nr.	CHF
		005076	67	005076	67	005076	67	005076	67
Passende Artikel									
Inneneinteilung		115 x 65 x 320 mm		115 x 65 x 320 mm		115 x 65 x 320 mm		115 x 65 x 320 mm	
		Modell Nr.	CHF	Modell Nr.	CHF	Modell Nr.	CHF	Modell Nr.	CHF
		UV9845	142	UV9845	142	UV9845	142	UV9845	142





Waschtischunterbauten									
Produkttyp	Waschtischunterbau wandhängend		Waschtischunterbau wandhängend		Waschtischunterbau wandhängend		Waschtischunterbau wandhängend		
Breite x Höhe x Tiefe	1000 x 398 x 453 mm		1000 x 610 x 453 mm		1150 x 398 x 453 mm		1150 x 610 x 453 mm		
Anzahl Auszüge	1		2		1		2		
Siphonausschnitt	-		✓		-		✓		
Schürze	-		✓		-		✓		
Modell Nr.	DS6385		DS6485		DS6386		DS6486		
Preisgruppe	01	757	982		800		1'039		
CHF	02	870	1'129		920		1'197		
Notwendige Artikel									
Waschtisch									
Serie	D-Code		D-Code		D-Code		D-Code		
	Modell Nr.	CHF	Modell Nr.	CHF	Modell Nr.	CHF	Modell Nr.	CHF	
Doppelwaschtisch					034812	776	034812	776	
Waschtisch	034210	554	034210	554					
Raumsparophon									
	Modell Nr.	CHF			Modell Nr.	CHF			
	005076	67			005076	67			
Passende Artikel									
Inneneinteilung	115 x 65 x 320 mm		115 x 65 x 320 mm		115 x 65 x 320 mm		115 x 65 x 320 mm		
Breite x Höhe x Tiefe	Modell Nr.	CHF	Modell Nr.	CHF	Modell Nr.	CHF	Modell Nr.	CHF	
	UV9845	142	UV9845	142	UV9845	142	UV9845	142	



Waschtischunterbauten																	
																	
Produkttyp		Waschtischunterbau wandhängend Compact		Waschtischunterbau wandhängend Compact		Waschtischunterbau wandhängend Compact		Waschtischunterbau wandhängend Compact									
Breite x Höhe x Tiefe		500 x 398 x 368 mm		500 x 610 x 368 mm		580 x 398 x 368 mm		580 x 610 x 368 mm									
Anzahl Auszüge		1		2		1		2									
Siphonausschnitt		-		✓		-		✓									
Schürze		-		✓		-		✓									
Compact		✓		✓		✓		✓									
Modell Nr.		DS6303		DS6403		DS6379		DS6479									
Preisgruppe		01		609		793		615		812							
CHF		02		679		920		693		931							
Notwendige Artikel																	
Waschtisch		DuraStyle		DuraStyle		DuraStyle		DuraStyle									
Serie		DuraStyle		DuraStyle		DuraStyle		DuraStyle									
		Modell Nr.		CHF		Modell Nr.		CHF		Modell Nr.		CHF					
Waschtisch		233755		314		233755		314		233763		345		233763		345	
Raumsparsiphon		Modell Nr.		CHF		Modell Nr.		CHF									
		005076		67		005076		67									
Passende Artikel																	
																	
Inneneinteilung		115 x 59 x 270 mm		115 x 59 x 270 mm		115 x 59 x 270 mm		115 x 65 x 320 mm									
		Modell Nr.		CHF		Modell Nr.		CHF		Modell Nr.		CHF					
		UV9955		138		UV9955		138		UV9955		138		UV9845		142	







Waschtischunterbauten									
Produkttyp	Waschtischunterbau wandhängend		Waschtischunterbau wandhängend		Waschtischunterbau wandhängend Compact		Waschtischunterbau wandhängend Compact		
Breite x Höhe x Tiefe	580 x 398 x 448 mm		580 x 610 x 448 mm		730 x 398 x 368 mm		730 x 610 x 368 mm		
Anzahl Auszüge	1		2		1		2		
Siphonausschnitt	-		✓		-		✓		
Schürze	-		✓		-		✓		
Compact	-		-		✓		✓		
Modell Nr.	DS6380		DS6480		DS6399		DS6499		
Preisgruppe	01	700	912	716	931				
CHF	02	806	1'050	827	1'071				
Notwendige Artikel									
Waschtisch	DuraStyle		DuraStyle		DuraStyle		DuraStyle		
Serie	DuraStyle		DuraStyle		DuraStyle		DuraStyle		
	Modell Nr.	CHF	Modell Nr.	CHF	Modell Nr.	CHF	Modell Nr.	CHF	
Waschtisch	232065	379	232065	379	233778	423	233778	423	
Raumsparsiphon									
	Modell Nr.	CHF			Modell Nr.	CHF			
	005076	67			005076	67			
Passende Artikel									
Inneneinteilung	115 x 65 x 320 mm		115 x 65 x 320 mm		115 x 59 x 270 mm		115 x 59 x 270 mm		
Breite x Höhe x Tiefe	115 x 65 x 320 mm		115 x 65 x 320 mm		115 x 59 x 270 mm		115 x 59 x 270 mm		
	Modell Nr.	CHF	Modell Nr.	CHF	Modell Nr.	CHF	Modell Nr.	CHF	
	UV9845	142	UV9845	142	UV9955	138	UV9955	138	

Waschtischunterbauten								
								
Produkttyp	Waschtischunterbau wandhängend		Waschtischunterbau wandhängend		Waschtischunterbau wandhängend		Waschtischunterbau wandhängend	
Breite x Höhe x Tiefe	730 x 398 x 448 mm		730 x 610 x 448 mm		730 x 398 x 448 mm		730 x 398 x 448 mm	
Anzahl Auszüge	1		2		1		1	
Siphonausschnitt	-		✓		-		-	
Schürze	-		✓		-		-	
Modell Nr.	DS6381		DS6481		DS6394		DS6393	
Preisgruppe	01	731	949	877	877	877	877	877
CHF	02	839	1'089	1'007	1'007	1'007	1'007	1'007
Notwendige Artikel								
Waschtisch	DuraStyle		DuraStyle		DuraStyle		DuraStyle	
Serie	DuraStyle		DuraStyle		DuraStyle		DuraStyle	
	Modell Nr.	CHF	Modell Nr.	CHF	Modell Nr.	CHF	Modell Nr.	CHF
Waschtisch	232080	477	232080	477	232580	477	232680	477
Raumsparsiphon	DuraStyle		DuraStyle		DuraStyle		DuraStyle	
	Modell Nr.	CHF	Modell Nr.	CHF	Modell Nr.	CHF	Modell Nr.	CHF
	005076	67	005076	67	005076	67	005076	67
Passende Artikel								
								
Inneneinteilung	115 x 65 x 320 mm		115 x 65 x 320 mm		115 x 65 x 320 mm		115 x 65 x 320 mm	
Breite x Höhe x Tiefe	115 x 65 x 320 mm		115 x 65 x 320 mm		115 x 65 x 320 mm		115 x 65 x 320 mm	
	Modell Nr.	CHF	Modell Nr.	CHF	Modell Nr.	CHF	Modell Nr.	CHF
	UV9845	142	UV9845	142	UV9845	142	UV9845	142

Waschtischunterbauten								
Produkttyp	Waschtischunterbau wandhängend		Waschtischunterbau wandhängend		Waschtischunterbau wandhängend		Waschtischunterbau wandhängend	
Breite x Höhe x Tiefe	930 x 398 x 448 mm		930 x 610 x 448 mm		1130 x 398 x 448 mm		1130 x 610 x 448 mm	
Anzahl Auszüge	1		2		1		2	
Siphonausschnitt	-		✓		-		✓	
Schürze	-		✓		-		✓	
Modell Nr.	DS6382		DS6482		DS6395		DS6495	
Preisgruppe	01	757	982	800	1'039			
CHF	02	870	1'129	920	1'197			
Notwendige Artikel								
Waschtisch	DuraStyle		DuraStyle		DuraStyle		DuraStyle	
Serie	DuraStyle		DuraStyle		DuraStyle		DuraStyle	
	Modell Nr.	CHF	Modell Nr.	CHF	Modell Nr.	CHF	Modell Nr.	CHF
Waschtisch	232010	670	232010	670	232012	844	232012	844
Raumsparsiphon	DuraStyle		DuraStyle		DuraStyle		DuraStyle	
	Modell Nr.	CHF	Modell Nr.	CHF	Modell Nr.	CHF	Modell Nr.	CHF
	005076	67	005076	67	005076	67	005076	67
Passende Artikel								
Inneneinteilung	115 x 65 x 320 mm		115 x 65 x 320 mm		115 x 65 x 320 mm		115 x 65 x 320 mm	
Breite x Höhe x Tiefe	115 x 65 x 320 mm		115 x 65 x 320 mm		115 x 65 x 320 mm		115 x 65 x 320 mm	
	Modell Nr.	CHF	Modell Nr.	CHF	Modell Nr.	CHF	Modell Nr.	CHF
	UV9845	142	UV9845	142	UV9845	142	UV9845	142

Waschtischunterbauten				
				
Produkttyp	Waschtischunterbau wandhängend	Waschtischunterbau wandhängend		
Breite x Höhe x Tiefe	1230 x 398 x 448 mm	1230 x 610 x 448 mm		
Anzahl Auszüge	1	2		
Siphonausschnitt	-	✓		
Schürze	-	✓		
Modell Nr.	DS6398	DS6498		
Preisgruppe	01	887	1'122	
CHF	02	1'022	1'287	
Notwendige Artikel				
Waschtisch				
Serie	DuraStyle		DuraStyle	
	Modell Nr.	CHF	Modell Nr.	CHF
Doppelwaschtisch	233813	897	233813	897
Raumsparsiphon				
	Modell Nr.	CHF		
	005076	67		
Passende Artikel				
				
Inneneinteilung				
Breite x Höhe x Tiefe	115 x 65 x 320 mm		115 x 65 x 320 mm	
	Modell Nr.	CHF	Modell Nr.	CHF
	UV9845	142	UV9845	142

Konsolen				
				
Produkttyp	Konsole		Konsole	
Variable Breite	800 - 2000 mm		800 - 2000 mm	
Tiefe	550 mm		550 mm	
Höhe	100 mm		100 mm	
Anzahl Ausschnitte	1		2	
Hahnlochbohrungen möglich	✓		✓	
Modell Nr.	DS828C ¹		DS829C ¹	
	Grundpreis bis 800 mm	je angefangene 100 mm	Grundpreis bis 800 mm	je angefangene 100 mm
Preisgruppe	01	589	43	653
CHF	02	673	47	747

Notwendige Artikel				
Konsolenträger				
	Modell Nr.	CHF	Modell Nr.	CHF
Diamantschwarz Matt	UV9902	110	UV9902	110
Konsolenträger				
	Modell Nr.	CHF	Modell Nr.	CHF
Chrom Hochglanz	UV9933	246	UV9933	246
Konsolenträger				
	Modell Nr.	CHF	Modell Nr.	CHF
Diamantschwarz Matt	UV9926 ²	121	UV9926 ²	121

¹ Passende Keramiken finden Sie in den Übersichten nach der Produktinformation

² Wird der Konsolenträger bei Trockenbauwänden eingesetzt, ist eine entsprechende Unterkonstruktion notwendig

Konsolen									
Produkttyp		Konsole Compact		Konsole Compact		Konsole Compact		Konsole Compact	
Breite x Höhe x Tiefe		800 - 2000 mm x 30 x 480 mm		800 - 2000 mm x 30 x 480 mm		800 - 2000 mm x 45 x 480 mm		800 - 2000 mm x 45 x 480 mm	
Anzahl Ausschnitte		1		2		1		2	
Compact		✓		✓		✓		✓	
Hahnlochbohrungen möglich		✓		✓		✓		✓	
Modell Nr.		DS104C ^{1,2,3}		DS105C ^{1,2,3}		DS100C ^{1,2,3}		DS101C ^{1,2,3}	
		Grundpreis bis je angefangene 800 mm 100 mm		Grundpreis bis je angefangene 800 mm 100 mm		Grundpreis bis je angefangene 800 mm 100 mm		Grundpreis bis je angefangene 800 mm 100 mm	
Preisgruppe	01	428 20		465 20		438 31		476 31	
	02	449 23		486 23		460 32		500 32	
CHF									

Notwendige Artikel									
Konsolenträger									
		Modell Nr. CHF		Modell Nr. CHF		Modell Nr. CHF		Modell Nr. CHF	
Diamantschwarz Matt		UV9902 110		UV9902 110		UV9902 110		UV9902 110	
Konsolenträger									
		Modell Nr. CHF		Modell Nr. CHF		Modell Nr. CHF		Modell Nr. CHF	
Chrom Hochglanz		UV9917 186		UV9917 186		UV9917 186		UV9917 186	
Konsolenträger									
		Modell Nr. CHF		Modell Nr. CHF		Modell Nr. CHF		Modell Nr. CHF	
Diamantschwarz Matt		UV9926 ⁴ 121		UV9926 ⁴ 121		UV9926 ⁴ 121		UV9926 ⁴ 121	

Passende Artikel									
Korpusblende									
		Modell Nr. CHF		Modell Nr. CHF		Modell Nr. CHF		Modell Nr. CHF	
DS5399		Ab 205		DS5399 Ab 205		DS5399 Ab 205		DS5399 Ab 205	
Handtuchhalter									
Breite x Höhe x Tiefe		1000 x 84 x 14 mm		1000 x 84 x 14 mm		1000 x 84 x 14 mm		1000 x 84 x 14 mm	
		Modell Nr. CHF		Modell Nr. CHF		Modell Nr. CHF		Modell Nr. CHF	
UV9986		264		UV9986 264		UV9986 264		UV9986 264	
Handtuchhalter									
Breite x Höhe x Tiefe		500 x 84 x 14 mm		500 x 84 x 14 mm		500 x 84 x 14 mm		500 x 84 x 14 mm	
		Modell Nr. CHF		Modell Nr. CHF		Modell Nr. CHF		Modell Nr. CHF	
UV9985		198		UV9985 198		UV9985 198		UV9985 198	
Handtuchhalter									
Breite x Höhe x Tiefe		80 x 478 x 30 mm		80 x 478 x 30 mm		80 x 478 x 30 mm		80 x 478 x 30 mm	
		Modell Nr. CHF		Modell Nr. CHF		Modell Nr. CHF		Modell Nr. CHF	
UV9959 ⁵		201		UV9959 ⁵ 201		UV9959 ⁵ 201		UV9959 ⁵ 201	

¹ Passende Keramiken finden Sie in den Übersichten nach der Produktinformation

² Fremdkeramik und Tiefenreduzierung Aufpreis auf Anfrage und nach technischer Prüfung

³ für Aufsatzbecken und Einbaubecken ohne Hahnlochbank bitte Position Hahnlochbohrung angeben

⁴ Wird der Konsolenträger bei Trockenbauwänden eingesetzt, ist eine entsprechende Unterkonstruktion notwendig





⁵ Der Handtuchhalter kann nachträglich nicht an der Konsole angebracht werden

Waschtischunterbauten									
Produkttyp		Konsolenwaschtischunterbau wandhängend Compact		Konsolenwaschtischunterbau wandhängend Compact		Konsolenwaschtischunterbau wandhängend Compact		Konsolenwaschtischunterbau wandhängend Compact	
Breite x Höhe x Tiefe		600 x 512 x 478 mm		600 x 512 x 478 mm		700 x 512 x 478 mm		700 x 512 x 478 mm	
Anzahl Auszüge		1		2		1		2	
Siphonausschnitt		-		✓		-		✓	
Schürze		-		✓		-		✓	
Compact		✓		✓		✓		✓	
Min. Wandabstand		20 mm		20 mm		20 mm		20 mm	
Modell Nr.		DS5300 ¹		DS5305 ¹		DS5301 ¹		DS5306 ¹	
Preisgruppe		01	644	855	661	897			
CHF		02	752	978	777	1'022			





Notwendige Artikel								
Konsole								
	Modell Nr.	CHF	Modell Nr.	CHF	Modell Nr.	CHF	Modell Nr.	CHF
1 Ausschnitt(e)	DS100C ^{1,2,3}	Ab 438	DS100C ^{1,2,3}	Ab 438	DS100C ^{1,2,3}	Ab 438	DS100C ^{1,2,3}	Ab 438
	DS104C ^{1,2,3}	Ab 428	DS104C ^{1,2,3}	Ab 428	DS104C ^{1,2,3}	Ab 428	DS104C ^{1,2,3}	Ab 428
2 Ausschnitt(e)	DS101C ^{1,2,3}	Ab 476	DS101C ^{1,2,3}	Ab 476	DS101C ^{1,2,3}	Ab 476	DS101C ^{1,2,3}	Ab 476
	DS105C ^{1,2,3}	Ab 465	DS105C ^{1,2,3}	Ab 465	DS105C ^{1,2,3}	Ab 465	DS105C ^{1,2,3}	Ab 465

Passende Artikel									
Inneneinteilung									
Breite x Höhe x Tiefe		115 x 65 x 370 mm		115 x 65 x 370 mm		115 x 65 x 370 mm		115 x 65 x 370 mm	
	Modell Nr.	CHF	Modell Nr.	CHF	Modell Nr.	CHF	Modell Nr.	CHF	
		UV9846	147	UV9846	147	UV9846	147	UV9846	147
Raumsparsiphon									
	Modell Nr.	CHF	Modell Nr.	CHF	Modell Nr.	CHF	Modell Nr.	CHF	
		005076	67	005076	67	005076	67	005076	67

¹ Passende Keramiken finden Sie in den Übersichten nach der Produktinformation
² Fremdkeramik und Tiefenreduzierung Aufpreis auf Anfrage und nach technischer Prüfung
³ für Aufsatzbecken und Einbaubecken ohne Hahnlochbank bitte Position Hahnlochbohrung angeben

Waschtischunterbauten					
Produkttyp		Konsolenwaschtischunterbau wandhängend Compact	Konsolenwaschtischunterbau wandhängend Compact	Konsolenwaschtischunterbau wandhängend Compact	Konsolenwaschtischunterbau wandhängend Compact
Breite x Höhe x Tiefe		800 x 512 x 478 mm	800 x 512 x 478 mm	900 x 512 x 478 mm	900 x 512 x 478 mm
Anzahl Auszüge		1	2	1	2
Siphonausschnitt		-	✓	-	✓
Schürze		-	✓	-	✓
Compact		✓	✓	✓	✓
Min. Wandabstand		20 mm	20 mm	20 mm	20 mm
Modell Nr.		DS5302¹	DS5307¹	DS5303¹	DS5308¹
Preisgruppe	01	673	909	685	925
CHF	02	793	1'045	812	1'067

Notwendige Artikel								
Konsole	Modell Nr.		CHF		Modell Nr.		CHF	
1 Ausschnitt(e)	DS100C ^{1,2,3}	Ab 438	DS100C ^{1,2,3}	Ab 438	DS100C ^{1,2,3}	Ab 438	DS100C ^{1,2,3}	Ab 438
	DS104C ^{1,2,3}	Ab 428	DS104C ^{1,2,3}	Ab 428	DS104C ^{1,2,3}	Ab 428	DS104C ^{1,2,3}	Ab 428
2 Ausschnitt(e)	DS101C ^{1,2,3}	Ab 476	DS101C ^{1,2,3}	Ab 476	DS101C ^{1,2,3}	Ab 476	DS101C ^{1,2,3}	Ab 476
	DS105C ^{1,2,3}	Ab 465	DS105C ^{1,2,3}	Ab 465	DS105C ^{1,2,3}	Ab 465	DS105C ^{1,2,3}	Ab 465



Passende Artikel								
Inneneinteilung								
Breite x Höhe x Tiefe	115 x 65 x 370 mm		115 x 65 x 370 mm		115 x 65 x 370 mm		115 x 65 x 370 mm	
	Modell Nr.	CHF	Modell Nr.	CHF	Modell Nr.	CHF	Modell Nr.	CHF
	UV9846	147	UV9846	147	UV9846	147	UV9846	147
Raumsparsiphon								
	Modell Nr.	CHF	Modell Nr.	CHF	Modell Nr.	CHF	Modell Nr.	CHF
	005076	67	005076	67	005076	67	005076	67

¹ Passende Keramiken finden Sie in den Übersichten nach der Produktinformation

² Fremdkeramik und Tiefenreduzierung Aufpreis auf Anfrage und nach technischer Prüfung

³ für Aufsatzbecken und Einbaubecken ohne Hahnlochbank bitte Position Hahnlochbohrung angeben



Waschtischunterbauten

				
Produkttyp	Konsolenwaschtischunterbau wandhängend Compact	Konsolenwaschtischunterbau wandhängend Compact		
Breite x Höhe x Tiefe	1000 x 512 x 478 mm	1000 x 512 x 478 mm		
Anzahl Auszüge	1	2		
Siphonausschnitt	-	✓		
Schürze	-	✓		
Compact	✓	✓		
Min. Wandabstand	20 mm	20 mm		
Modell Nr.	DS5304¹	DS5309¹		
Preisgruppe	01	690	959	
CHF	02	826	1'114	

Notwendige Artikel

Konsole				
	Modell Nr.	CHF	Modell Nr.	CHF
1 Ausschnitt(e)	DS100C ^{1,2,3}	Ab 438	DS100C ^{1,2,3}	Ab 438
	DS104C ^{1,2,3}	Ab 428	DS104C ^{1,2,3}	Ab 428
2 Ausschnitt(e)	DS101C ^{1,2,3}	Ab 476	DS101C ^{1,2,3}	Ab 476
	DS105C ^{1,2,3}	Ab 465	DS105C ^{1,2,3}	Ab 465

Passende Artikel

				
Inneneinteilung				
Breite x Höhe x Tiefe	115 x 65 x 370 mm	115 x 65 x 370 mm		
	Modell Nr.	CHF	Modell Nr.	CHF
	UV9846	147	UV9846	147
Raumsparsiphon				
	Modell Nr.	CHF	Modell Nr.	CHF
	005076	67	005076	67

¹ Passende Keramiken finden Sie in den Übersichten nach der Produktinformation
² Fremdkeramik und Tiefenreduzierung Aufpreis auf Anfrage und nach technischer Prüfung
³ für Aufsatzbecken und Einbaubecken ohne Hahnlochbank bitte Position Hahnlochbohrung angeben

Konsolen									
Produkttyp		Konsole		Konsole		Konsole		Konsole	
Breite x Höhe x Tiefe		800 - 2000 mm x 30 x 550 mm		800 - 2000 mm x 30 x 550 mm		800 - 2000 mm x 45 x 550 mm		800 - 2000 mm x 45 x 550 mm	
Anzahl Ausschnitte		1		2		1		2	
Hahnlochbohrungen möglich		✓		✓		✓		✓	
Modell Nr.		DS106C ^{1,2,3}		DS107C ^{1,2,3}		DS102C ^{1,2,3}		DS103C ^{1,2,3}	
		Grundpreis bis 800 mm	je angefangene 100 mm	Grundpreis bis 800 mm	je angefangene 100 mm	Grundpreis bis 800 mm	je angefangene 100 mm	Grundpreis bis 800 mm	je angefangene 100 mm
Preisgruppe	01	435	23	473	23	445	31	484	31
	02	455	26	495	26	469	34	510	34
CHF									
Notwendige Artikel									
Konsolenträger									
		Modell Nr.	CHF	Modell Nr.	CHF	Modell Nr.	CHF	Modell Nr.	CHF
Diamantschwarz Matt		UV9902	110	UV9902	110	UV9902	110	UV9902	110
Konsolenträger									
		Modell Nr.	CHF	Modell Nr.	CHF	Modell Nr.	CHF	Modell Nr.	CHF
Chrom Hochglanz		UV9933	246	UV9933	246	UV9933	246	UV9933	246
Konsolenträger									
		Modell Nr.	CHF	Modell Nr.	CHF	Modell Nr.	CHF	Modell Nr.	CHF
Chrom Hochglanz		UV9903	189	UV9903	189	UV9903	189	UV9903	189
Konsolenträger									
		Modell Nr.	CHF	Modell Nr.	CHF	Modell Nr.	CHF	Modell Nr.	CHF
Diamantschwarz Matt		UV9926 ⁴	121	UV9926 ⁴	121	UV9926 ⁴	121	UV9926 ⁴	121
Passende Artikel									
Korpusblende									
		Modell Nr.	CHF	Modell Nr.	CHF	Modell Nr.	CHF	Modell Nr.	CHF
		DS5399	Ab 205	DS5399	Ab 205	DS5399	Ab 205	DS5399	Ab 205
Handtuchhalter									
Breite x Höhe x Tiefe		1000 x 84 x 14 mm		1000 x 84 x 14 mm		1000 x 84 x 14 mm		1000 x 84 x 14 mm	
		Modell Nr.	CHF	Modell Nr.	CHF	Modell Nr.	CHF	Modell Nr.	CHF
		UV9986	264	UV9986	264	UV9986	264	UV9986	264
Handtuchhalter									
Breite x Höhe x Tiefe		500 x 84 x 14 mm		500 x 84 x 14 mm		500 x 84 x 14 mm		500 x 84 x 14 mm	
		Modell Nr.	CHF	Modell Nr.	CHF	Modell Nr.	CHF	Modell Nr.	CHF
		UV9985	198	UV9985	198	UV9985	198	UV9985	198
Handtuchhalter									
Breite x Höhe x Tiefe		548 x 80 x 30 mm		548 x 80 x 30 mm		548 x 80 x 30 mm		548 x 80 x 30 mm	
		Modell Nr.	CHF	Modell Nr.	CHF	Modell Nr.	CHF	Modell Nr.	CHF
		UV9960	218	UV9960	218	UV9960	218	UV9960	218

¹ Passende Keramiken finden Sie in den Übersichten nach der Produktinformation









² Fremdkeramik und Tiefenreduzierung Aufpreis auf Anfrage und nach technischer Prüfung

³ für Aufsatzbecken und Einbaubecken ohne Hahnlochbank bitte Position Hahnlochbohrung angeben

⁴ Wird der Konsolenträger bei Trockenbauwänden eingesetzt, ist eine entsprechende Unterkonstruktion notwendig

Waschtischunterbauten												
Produkttyp	Konsolenwaschtischunterbau wandhängend			Konsolenwaschtischunterbau wandhängend			Konsolenwaschtischunterbau wandhängend			Konsolenwaschtischunterbau wandhängend		
Breite x Höhe x Tiefe	600 x 512 x 548 mm			600 x 512 x 548 mm			700 x 512 x 548 mm			700 x 512 x 548 mm		
Anzahl Auszüge	1			2			1			2		
Siphonausschnitt	-			✓			-			✓		
Schürze	-			✓			-			✓		
Min. Wandabstand	20 mm			20 mm			20 mm			20 mm		
Modell Nr.	DS5310 ¹			DS5315 ¹			DS5311 ¹			DS5316 ¹		
Preisgruppe	01	668		881		704		936		936		
CHF	02	784		1'008		827		1'070		1'070		
Notwendige Artikel												
Konsole	Modell Nr.		CHF		Modell Nr.		CHF		Modell Nr.		CHF	
1 Ausschnitt(e)	DS102C ^{1,2,3}		Ab 445		DS102C ^{1,2,3}		Ab 445		DS102C ^{1,2,3}		Ab 445	
	DS106C ^{1,2,3}		Ab 435		DS106C ^{1,2,3}		Ab 435		DS106C ^{1,2,3}		Ab 435	
2 Ausschnitt(e)	DS103C ^{1,2,3}		Ab 484		DS103C ^{1,2,3}		Ab 484		DS103C ^{1,2,3}		Ab 484	
	DS107C ^{1,2,3}		Ab 473		DS107C ^{1,2,3}		Ab 473		DS107C ^{1,2,3}		Ab 473	
Passende Artikel												
Inneneinteilung												
Breite x Höhe x Tiefe	115 x 65 x 370 mm			115 x 65 x 370 mm			115 x 65 x 370 mm			115 x 65 x 370 mm		
	Modell Nr.		CHF		Modell Nr.		CHF		Modell Nr.		CHF	
	UV9846		147		UV9846		147		UV9846		147	
Raumsparsiphon	Modell Nr.		CHF		Modell Nr.		CHF		Modell Nr.		CHF	
	005076		67		005076		67		005076		67	



¹ Passende Keramiken finden Sie in den Übersichten nach der Produktinformation
² Fremdkeramik und Tiefenreduzierung Aufpreis auf Anfrage und nach technischer Prüfung
³ für Aufsatzbecken und Einbaubecken ohne Hahnlochbank bitte Position Hahnlochbohrung angeben

Waschtischunterbauten								
								
Produkttyp	Konsolenwaschtischunterbau wandhängend		Konsolenwaschtischunterbau wandhängend		Konsolenwaschtischunterbau wandhängend		Konsolenwaschtischunterbau wandhängend	
Breite x Höhe x Tiefe	800 x 512 x 548 mm		800 x 512 x 548 mm		900 x 512 x 548 mm		900 x 512 x 548 mm	
Anzahl Auszüge	1		2		1		2	
Siphonausschnitt	-		✓		-		✓	
Schürze	-		✓		-		✓	
Min. Wandabstand	20 mm		20 mm		20 mm		20 mm	
Modell Nr.	DS5312 ¹		DS5317 ¹		DS5313 ¹		DS5318 ¹	
Preisgruppe	01	729		961		740		974
CHF	02	855		1'106		872		1'122
Notwendige Artikel								
Konsole								
	Modell Nr.	CHF	Modell Nr.	CHF	Modell Nr.	CHF	Modell Nr.	CHF
1 Ausschnitt(e)	DS102C ^{1,2,3}	Ab 445	DS102C ^{1,2,3}	Ab 445	DS102C ^{1,2,3}	Ab 445	DS102C ^{1,2,3}	Ab 445
	DS106C ^{1,2,3}	Ab 435	DS106C ^{1,2,3}	Ab 435	DS106C ^{1,2,3}	Ab 435	DS106C ^{1,2,3}	Ab 435
2 Ausschnitt(e)	DS103C ^{1,2,3}	Ab 484	DS103C ^{1,2,3}	Ab 484	DS103C ^{1,2,3}	Ab 484	DS103C ^{1,2,3}	Ab 484
	DS107C ^{1,2,3}	Ab 473	DS107C ^{1,2,3}	Ab 473	DS107C ^{1,2,3}	Ab 473	DS107C ^{1,2,3}	Ab 473
Passende Artikel								
								
Inneneinteilung	115 x 65 x 370 mm		115 x 65 x 370 mm		115 x 65 x 370 mm		115 x 65 x 370 mm	
Breite x Höhe x Tiefe								
	Modell Nr.	CHF	Modell Nr.	CHF	Modell Nr.	CHF	Modell Nr.	CHF
	UV9846	147	UV9846	147	UV9846	147	UV9846	147
Raumsparsiphon								
	Modell Nr.	CHF	Modell Nr.	CHF	Modell Nr.	CHF	Modell Nr.	CHF
	005076	67	005076	67	005076	67	005076	67



¹ Passende Keramiken finden Sie in den Übersichten nach der Produktinformation

² Fremdkeramik und Tiefenreduzierung Aufpreis auf Anfrage und nach technischer Prüfung





³ für Aufsatzbecken und Einbaubecken ohne Hahnlochbank bitte Position Hahnlochbohrung angeben

Waschtischunterbauten				
				
Produkttyp	Konsolenwaschtischunterbau wandhängend		Konsolenwaschtischunterbau wandhängend	
Breite x Höhe x Tiefe	1000 x 512 x 548 mm		1000 x 512 x 548 mm	
Anzahl Auszüge	1		2	
Siphonausschnitt	-		✓	
Schürze	-		✓	
Min. Wandabstand	20 mm		20 mm	
Modell Nr.	DS5314 ¹		DS5319 ¹	
Preisgruppe	01	749	1'006	
CHF	02	887	1'142	

Notwendige Artikel				
Konsole				
	Modell Nr.	CHF	Modell Nr.	CHF
1 Ausschnitt(e)	DS102C ^{1,2,3}	Ab 445	DS102C ^{1,2,3}	Ab 445
	DS106C ^{1,2,3}	Ab 435	DS106C ^{1,2,3}	Ab 435
2 Ausschnitt(e)	DS103C ^{1,2,3}	Ab 484	DS103C ^{1,2,3}	Ab 484
	DS107C ^{1,2,3}	Ab 473	DS107C ^{1,2,3}	Ab 473

Passende Artikel				
Inneneinteilung				
Breite x Höhe x Tiefe	115 x 65 x 370 mm		115 x 65 x 370 mm	
	Modell Nr.	CHF	Modell Nr.	CHF
	UV9846	147	UV9846	147
Raumsparsiphon				
	Modell Nr.	CHF	Modell Nr.	CHF
	005076	67	005076	67





¹ Passende Keramiken finden Sie in den Übersichten nach der Produktinformation
² Fremdkeramik und Tiefenreduzierung Aufpreis auf Anfrage und nach technischer Prüfung
³ für Aufsatzbecken und Einbaubecken ohne Hahnlochbank bitte Position Hahnlochbohrung angeben



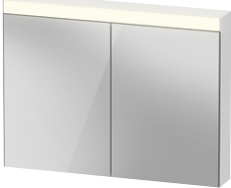

Badmöbel								
								
Produkttyp	Schubkastenablage		Schubkastenablage		Schubkastenablage		Schubkastenablage	
Breite x Höhe x Tiefe	1000 x 182 x 440 mm		1200 x 182 x 440 mm		1500 x 182 x 440 mm		1800 x 182 x 440 mm	
Anzahl Auszüge	2		2		3		3	
Modell Nr.	DS8270		DS8271		DS8272		DS8273	
Preisgruppe	01	1'262	1'298		1'703		1'714	
CHF	02	1'452	1'495		1'960		1'971	
Passende Artikel								
Sitzkissen								
	Modell Nr.	CHF	Modell Nr.	CHF	Modell Nr.	CHF	Modell Nr.	CHF
	DS9938	276	DS9938	276	DS9938	276	DS9938	276

Konsolen				
Produkttyp	Korpusblende			
Variable Breite	20 - 100 mm			
Modell Nr.	DS5399			
Preisgruppe	01		205	
CHF	02		218	

Spiegel / Spiegelschränke					
Produkttyp	Spiegel				
Version	Good				
Breite x Höhe x Tiefe	400 x 700 x 35 mm	600 x 700 x 35 mm	800 x 700 x 35 mm	1000 x 700 x 35 mm	
LED Beleuchtung	Lichtfeld, Oben				
Leistung Leuchtmittel	6 W	9 W	13 W	16 W	
Betätigung Beleuchtung	Schalter / Extern				
Energieeffizienzklasse	D				
Modell Nr.	LM7834		LM7835		
Preisgruppe	01	434	462	517	
CHF				592	

Spiegel / Spiegelschränke					
Produkttyp	Spiegel				
Version	Good				
Breite x Höhe x Tiefe	1200 x 700 x 35 mm	1300 x 700 x 35 mm	1400 x 700 x 35 mm		
LED Beleuchtung	Lichtfeld, Oben				
Leistung Leuchtmittel	19 W	20 W	22 W		
Betätigung Beleuchtung	Schalter / Extern				
Energieeffizienzklasse	D				
Modell Nr.	LM7838		LM7839		
Preisgruppe	01	652	750	815	
CHF					

Spiegel / Spiegelschränke				
				
Produkttyp	Spiegelschrank	Spiegelschrank	Spiegelschrank	Spiegelschrank
Version	Good	Good	Good	Good
Breite x Höhe x Tiefe	610 x 760 x 148 mm	810 x 760 x 148 mm	1010 x 760 x 148 mm	1210 x 760 x 148 mm
Anzahl Türen	1	2	2	2
Anzahl Glasfachböden	2	2	2	4
LED Beleuchtung	Lichtfeld, Oben	Lichtfeld, Oben	Lichtfeld, Oben	Lichtfeld, Oben
Betätigung Beleuchtung	Schalter / Extern	Schalter / Extern	Schalter / Extern	Schalter / Extern
Spiegelflächen	Türe(n) beidseitig	Türe(n) beidseitig	Türe(n) beidseitig	Türe(n) beidseitig
Energieeffizienzklasse	D	D	D	D
Modell Nr.	LM7820 L/R ¹	LM7821 ¹	LM7822 ¹	LM7823 ¹
Preisgruppe CHF	01 932	1'016	1'112	1'222

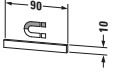
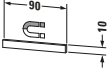
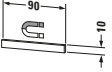
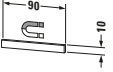



Passende Artikel								
								
Einbau-Set	661 x 810 x 139 mm		861 x 810 x 139 mm		1061 x 810 x 139 mm		1261 x 810 x 139 mm	
	Modell Nr.	CHF	Modell Nr.	CHF	Modell Nr.	CHF	Modell Nr.	CHF
	LM9875	351	LM9876	355	LM9877	363	LM9878	371
								
Magnetleiste	Modell Nr.	CHF	Modell Nr.	CHF	Modell Nr.	CHF	Modell Nr.	CHF
	UV9709	55	UV9709	55	UV9709	55	UV9709	55

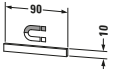



¹ Einbaufähig nur mit Einbauset





Spiegel / Spiegelschränke				
				
Produkttyp	Spiegelschrank			
Version	Good			
Breite x Höhe x Tiefe	1310 x 760 x 148 mm			
Anzahl Türen	2			
Anzahl Glasfachböden	4			
LED Beleuchtung	Lichtfeld, Oben			
Betätigung Beleuchtung	Schalter / Extern			
Spiegelflächen	Türe(n) beidseitig			
Energieeffizienzklasse	D			
Modell Nr.	LM7854 ¹			
Preisgruppe CHF	01	1'518		

Passende Artikel				
				
Einbau-Set				
Breite x Höhe x Tiefe	1361 x 810 x 139 mm			
	Modell Nr.	CHF		
	LM9920	447		
				
Magnetleiste				
	Modell Nr.	CHF		
	UV9709	55		

¹ Einbaufähig nur mit Einbauset

Schränke				
   				
Produkttyp	Hochschrank			
Breite x Höhe x Tiefe	400 x 1400 x 240 mm	500 x 1400 x 240 mm	400 x 1400 x 360 mm	500 x 1400 x 360 mm
Anzahl Türen	1	1	1	1
Anzahl Glasfachböden	4	-	4	-
Anzahl Holzfachböden	-	3	-	3
Min. Wandabstand	20 mm	20 mm	20 mm	20 mm
Min. Abstand Anbau Möbel	20 mm	20 mm	20 mm	20 mm
Frontüberstand	20 mm	-	20 mm	-
Modell Nr.	DS1218 L/R	DS1238 L/R	DS1219 L/R	DS1239 L/R
Preisgruppe CHF	01	624	783	639
	02	805	982	828
				884
				1'104

Schränke				
				
Produkttyp	Hochschrank	Hochschrank	Hochschrank	Hochschrank
Breite x Höhe x Tiefe	400 x 1800 x 240 mm	500 x 1800 x 240 mm	400 x 1800 x 360 mm	500 x 1800 x 360 mm
Anzahl Türen	1	1	1	1
Anzahl Glasfachböden	5	-	5	-
Anzahl Holzfachböden	-	3	-	3
Min. Wandabstand	20 mm	20 mm	20 mm	20 mm
Min. Abstand Anbau	20 mm	20 mm	20 mm	20 mm
Möbel				
Frontüberstand	20 mm	-	20 mm	-
Modell Nr.	DS1228 L/R	DS1248 L/R	DS1229 L/R	DS1249 L/R
Preisgruppe	01	646	850	675
CHF	02	892	1'064	952
				911
				1'138

Waschtischunterbauten				
				
Produkttyp	Holzgestell	Holzgestell	Holzgestell	Holzgestell
Breite x Höhe x Tiefe	590 x 805 x 440 mm	740 x 805 x 440 mm	940 x 805 x 440 mm	1140 x 805 x 440 mm
Inkl. Befestigungsmaterial	✓	✓	✓	✓
Anzahl Ablageflächen	1	1	1	1
Modell Nr.	DS9881	DS9882	DS9883	DS9884
Preisgruppe	01	422	442	491
CHF	02	539	576	640
				522
				667

Notwendige Artikel								
Waschtisch								
Serie	DuraStyle		DuraStyle		DuraStyle		DuraStyle	
	Modell Nr.	CHF	Modell Nr.	CHF	Modell Nr.	CHF	Modell Nr.	CHF
	232065	379	232080	477	232010	670	232012	844







Produktinformation			
Front	Dekor Preisgruppe 1	18 Weiss Matt 49 Graphit Matt	Trägermaterial: Hochverdichtete MDF -Platte foliert/ Gegenzug Melaminharzdekor direkt. Eingefräste Griffmulde in Ausführung Frontdekor.
Korpus	Dekor Preisgruppe 1	18 Weiss Matt 49 Graphit Matt	Trägermaterial: Hochverdichtete Dreischicht-Holzspanplatte. Beidseitig mit Melaminharzdekor direkt beschichtet. Kantenmaterial: ABS-Kanten.
Spiegel mit Beleuchtung			IP 44 LED 4000 Kelvin Lichtfarbe LED (Lebensdauer >30.000 Stunden) LED fest verbaut Ein/Aus Funktion nur über bauseitig vorhandene Lichtschalter.
Kanten Spiegel	Dekor Preisgruppe 1	Weiss Matt	Kunststoff
Spiegelschrank mit Beleuchtung			IP 44 LED 4000 Kelvin Lichtfarbe LED (Lebensdauer >30.000 Stunden) LED fest verbaut
Korpus Spiegelschrank	Dekor Preisgruppe 1	Weiss Matt	Trägermaterial: Hochverdichtete Dreischicht-Holzspanplatte. Beidseitig mit Melaminharzdekor direkt beschichtet. Griffblende in Korpus integriert, Ausführung Korpusdekor. Kantenmaterial: ABS-Kanten.
Auszugstechnik		grifflos	Griffmulde
Inneneinteilung # UV 9644		Diamantschwarz	Nachrüstbare Inneneinteilung inkl. Deckel. Die Inneneinteilung hat keine feste Position und ist frei im Schubkasten platzierbar. Masse: Breite x Tiefe x Höhe = 115 mm x Schubkastentiefe x 45 mm. Material: Folienummantelte mitteldichte Faserplatte (MDF) mit Antirutschbeschichtung an der Unterseite.
Artikel Nr.	Stelle 12 Länderkennzeichen bei Spiegel	0 220-240 V: CH	Bsp.: Spiegel: N1 7950 0 00 00 0000

Bestellbeispiel











Beschreibung				
	1	nachrüstbar	2	3
Produkttyp	Waschtischunterbau wandhängend	Inneneinteilung	Spiegel	Halbhochschrank
Breite x Höhe x Tiefe	740 x 478 x 426 mm	115 x 59 x 320 mm	800 x 700 x 35 mm	400 x 1320 x 360 mm
Anzahl	1	1	1	1
Farbe	49 Graphit Matt	Diamantschwarz	Weiss Matt	49 Graphit Matt
Griff	Griffmulde	-	-	Griffmulde
Best. Nr.	# N14383 0 4949 0000	# UV 9644 0 00 00	# N17952 0 0000 0000	# N11308 L 4949 0000





Beschreibung				
	K			
Produkttyp	Waschtisch			
Breite x Höhe x Tiefe	800 x 173 x 460 mm			
Anzahl	1			
Farbe	Weiss			
Griff	-			
Best. Nr.	# 237580 00 00 2			

Waschtischunterbauten									
									
Produkttyp		Waschtischunterbau wandhängend		Waschtischunterbau wandhängend		Waschtischunterbau wandhängend		Waschtischunterbau wandhängend	
Breite x Höhe x Tiefe		390 x 478 x 316 mm		440 x 478 x 386 mm		490 x 478 x 426 mm		490 x 478 x 426 mm	
Anzahl Auszüge		-		-		1		1	
Anzahl Innenauszüge		-		-		-		1	
Anzahl Türen		1		1		-		-	
Siphonausschnitt		-		-		-		✓	
Schürze		-		-		-		✓	
Modell Nr.		N14266 L/R		N14267 L/R		N14280		N14380	
Preisgruppe		01							
CHF		395		412		561		740	
Notwendige Artikel									
Waschtisch									
Serie		Duravit No.1		Duravit No.1		Duravit No.1		Duravit No.1	
		Modell Nr.		CHF		Modell Nr.		CHF	
Handwaschbecken		074345		96		074350		104	
Waschtisch						237555		128	
Raumsparsiphon									
						Modell Nr.		CHF	
						005076		67	
						005076		67	
Passende Artikel									
Inneneinteilung									
Breite x Höhe x Tiefe						115 x 65 x 340 mm		115 x 65 x 340 mm	
						Modell Nr.		CHF	
						UV9644		128	
						UV9644		128	





Duravit No.1



Design by Duravit

Waschtischunterbauten									
									
Produkttyp	Waschtischunterbau wandhängend		Waschtischunterbau wandhängend		Waschtischunterbau wandhängend		Waschtischunterbau wandhängend		
Breite x Höhe x Tiefe	540 x 478 x 426 mm		540 x 478 x 426 mm		590 x 478 x 426 mm		590 x 478 x 426 mm		
Anzahl Auszüge	1		1		1		1		
Anzahl Innenauszüge	-		1		-		1		
Siphonausschnitt	-		✓		-		✓		
Schürze	-		✓		-		✓		
Modell Nr.	N14281		N14381		N14282		N14382		
Preisgruppe	01	567	750	577	758				
CHF									
Notwendige Artikel									
Waschtisch	Duravit No.1		Duravit No.1		Duravit No.1		Duravit No.1		
Serie	Duravit No.1		Duravit No.1		Duravit No.1		Duravit No.1		
	Modell Nr.	CHF	Modell Nr.	CHF	Modell Nr.	CHF	Modell Nr.	CHF	
Waschtisch	237560	136	237560	136	237565	147	237565	147	
Raumsparsiphon	Modell Nr.	CHF	Modell Nr.	CHF	Modell Nr.	CHF	Modell Nr.	CHF	
	005076	67	005076	67	005076	67	005076	67	
Passende Artikel									
									
Inneneinteilung	115 x 65 x 340 mm		115 x 65 x 340 mm		115 x 65 x 340 mm		115 x 65 x 340 mm		
Breite x Höhe x Tiefe	115 x 65 x 340 mm		115 x 65 x 340 mm		115 x 65 x 340 mm		115 x 65 x 340 mm		
	Modell Nr.	CHF	Modell Nr.	CHF	Modell Nr.	CHF	Modell Nr.	CHF	
	UV9644	128	UV9644	128	UV9644	128	UV9644	128	

Waschtischunterbauten				
				
Produkttyp	Waschtischunterbau wandhängend	Waschtischunterbau wandhängend	Waschtischunterbau wandhängend	Waschtischunterbau wandhängend
Breite x Höhe x Tiefe	740 x 478 x 426 mm	740 x 478 x 426 mm	940 x 478 x 426 mm	940 x 478 x 426 mm
Anzahl Auszüge	1	1	1	1
Anzahl Innenauszüge	-	1	-	1
Siphonausschnitt	-	✓	-	✓
Schürze	-	✓	-	✓
Modell Nr.	N14283	N14383	N14290	N14390
Preisgruppe CHF	01 603	790	604	821

Notwendige Artikel									
Waschtisch	Duravit No.1		Duravit No.1		Duravit No.1		Duravit No.1		
Serie	Modell Nr.	CHF	Modell Nr.	CHF	Modell Nr.	CHF	Modell Nr.	CHF	CHF
Waschtisch	237580	310	237580	310	237510	456	237510	456	456
Raumsparsiphon	Duravit No.1		Duravit No.1		Duravit No.1		Duravit No.1		
Serie	Modell Nr.	CHF	Modell Nr.	CHF	Modell Nr.	CHF	Modell Nr.	CHF	CHF
Raumsparsiphon	005076	67	005076	67	005076	67	005076	67	67

Passende Artikel									
									
Inneneinteilung	115 x 65 x 340 mm		115 x 65 x 340 mm		115 x 65 x 340 mm		115 x 65 x 340 mm		
Breite x Höhe x Tiefe	Modell Nr.	CHF	Modell Nr.	CHF	Modell Nr.	CHF	Modell Nr.	CHF	CHF
Inneneinteilung	UV9644	128	UV9644	128	UV9644	128	UV9644	128	128

Spiegel / Spiegelschränke				
				
Produkttyp	Spiegel	Spiegel	Spiegel	Spiegel
Version	Good	Good	Good	Good
Breite x Höhe x Tiefe	450 x 700 x 35 mm	600 x 700 x 35 mm	800 x 700 x 35 mm	1000 x 700 x 35 mm
LED Beleuchtung	Lichtfeld, Oben	Lichtfeld, Oben	Lichtfeld, Oben	Lichtfeld, Oben
Leistung Leuchtmittel	4 W	5 W	9 W	11 W
Betätigung Beleuchtung	Schalter / Extern	Schalter / Extern	Schalter / Extern	Schalter / Extern
Energieeffizienzklasse	C	C	C	C
Modell Nr.	N17950	N17951	N17952	N17953
Preisgruppe CHF	01 366	386	441	520

Duravit No.1

Design by Duravit

Schränke				
				
Produkttyp	Halbhochschrank			
Breite x Höhe x Tiefe	400 x 1320 x 360 mm			
Anzahl Türen	1			
Anzahl Glasfachböden	4			
Min. Wandabstand	20 mm			
Min. Abstand Anbau Möbel	20 mm			
Modell Nr.	N11308 L/R			
Preisgruppe	01	668		
CHF				

Produktinformation			
Front Korpus Abdeckplatte Halbhochschrank Holzfachboden Metallkonsole	Dekor Preisgruppe 2	22 Weiss Hochglanz 75 Leinen	Trägermaterial: Hochverdichtete Dreischicht-Holzspanplatte. Formholzfronten für Waschtischunterbau aus hochverdichteter MDF-Platte mit Schichtstoff (HPL) verpresst. Formholzfronten für Hoch- und Halbhochschrank aus Sperrholz mit Schichtstoff (HPL) verpresst. Kantenmaterial: ABS-Kanten. Formteile: oben / unten.
	Dekor Preisgruppe 3	80 Graphit Supermatt 83 Taupe Supermatt 84 Weiss Supermatt	Trägermaterial: Hochverdichtete Dreischicht-Holzspanplatte. Formholzfronten für Waschtischunterbau aus hochverdichteter MDF-Platte mit lackiertem Schichtstoff (HPL) verpresst. Formholzfronten für Hoch- und Halbhochschrank aus Sperrholz mit lackiertem Schichtstoff (HPL) verpresst. Kantenmaterial: ABS-Kanten. Formteile: oben / unten.
	Echtholz furnier Preisgruppe 3	69 Nussbaum gebürstet 71 Mediterrane Eiche	Trägermaterial: Hochverdichtete Dreischicht-Holzspanplatte. Formholzfronten für Waschtischunterbau aus hochverdichteter MDF-Platte mit Echtholz furnier verpresst, einseitig mit Schichtstoff (HPL) in Diamantschwarz (57). Formholzfronten für Hoch- und Halbhochschrank aus Sperrholz mit Echtholz furnier verpresst, einseitig mit Schichtstoff (HPL) in Diamantschwarz (57). Kantenmaterial: ABS-Kanten. Echtholz furnier ist ein Naturmaterial, Farb- und Strukturunterschiede sind möglich.
	Lack Preisgruppe 4	36 Weiss Seidenmatt 39 Nordic Weiss Seidenmatt 60 Taupe Seidenmatt 92 Steingrau Seidenmatt 98 Nachtblau Seidenmatt	Trägermaterial: Hochverdichtete MDF-Platte, mehrschichtig deckend lackiert. Formholzfronten für Waschtischunterbau aus hochverdichteter MDF-Platte, mehrschichtig deckend lackiert, einseitig mit Schichtstoff (HPL) in Diamantschwarz (57). Formholzfronten für Hoch- und Halbhochschrank aus Sperrholz, mehrschichtig deckend lackiert, einseitig mit Schichtstoff (HPL) in Diamantschwarz (57). Kantenmaterial: ABS-Kanten (lackiert).
Konsole	Dekor Preisgruppe 2	22 Weiss Hochglanz 75 Leinen	Trägermaterial: Hochverdichtete Dreischicht-Holzspanplatte. Beidseitig mit Schichtstoff (HPL) verpresst. Unterseite in Diamantschwarz (57) Kantenmaterial: ABS-Kanten.
	Dekor Preisgruppe 3	80 Graphit Supermatt 83 Taupe Supermatt 84 Weiss Supermatt	Trägermaterial: Hochverdichtete Dreischicht-Holzspanplatte. Beidseitig mit lackiertem Schichtstoff (HPL) verpresst. Unterseite in Diamantschwarz (57) Kantenmaterial: ABS-Kanten.
	Echtholz furnier Preisgruppe 3	69 Nussbaum gebürstet 71 Mediterrane Eiche	Trägermaterial: Hochverdichtete Dreischicht-Holzspanplatte. Einseitig mit Echtholz furnier verpresst und einseitig mit Schichtstoff (HPL) in Diamantschwarz (57). Kantenmaterial: ABS-Kanten. Echtholz furnier ist ein Naturmaterial, Farb- und Strukturunterschiede sind möglich.
	Lack Preisgruppe 4	36 Weiss Seidenmatt 39 Nordic Weiss Seidenmatt 60 Taupe Seidenmatt 92 Steingrau Seidenmatt 98 Nachtblau Seidenmatt	Trägermaterial: Hochverdichtete MDF-Platte, mehrschichtig deckend lackiert. Unterseite Diamantschwarz (57). Kantenmaterial: ABS-Kanten (lackiert).

Produktinformation			
Spiegel mit Beleuchtung	S Lichtfelddekor radial G Lichtfelddekor organic	Sensor Version: IP 44 LED 3500 Kelvin Lichtfarbe LED (Lebensdauer >30.000 Stunden) LED fest verbaut Abstand Sensor zu reflektierenden Oberflächen = mind. 75 mm Ein/Aus Funktion auch über bauseitigen Taster möglich Icon Version: IP 44 LED 2700 - 6500 Kelvin Lichtfarbe LED (Lebensdauer >30.000 Stunden) LED fest verbaut Ein/Aus Funktion auch über bauseitigen Taster möglich Berührungsloses Bedienfeld auf der Frontseite mit 3 horizontal angeordneten Icons.  Icon 1 (Rechts): An / Aus inkl. Dimmfunktion für Lichtfeld  Icon 2 (Mitte): An / Aus inkl. Dimmfunktion für indirektes Licht  Icon 3 (Links): An / Aus Spiegelheizung inkl. Auto-Off nach 60 Minuten Icon 1 + Icon 2 zusammen betätigen und halten: stufenloser Wechsel der Lichtfarbe zwischen 2700 - 6500 Kelvin.	
Spiegelset (2 Stück) mit Beleuchtung	S Lichtfelddekor radial G Lichtfelddekor organic	Icon Version: IP 44 LED 2700 - 6500 Kelvin Lichtfarbe LED (Lebensdauer >30.000 Stunden) LED fest verbaut Ein/Aus Funktion auch über bauseitigen Taster möglich Alle Spiegelfunktionen sind wechselseitig synchronisiert. Die Synchronisierung erfolgt kabellos und ist werkseitig voreingestellt. Berührungsloses Bedienfeld auf der Frontseite mit 3 horizontal angeordneten runden Icons.  Icon 1 (Rechts): An / Aus inkl. Dimmfunktion für Lichtfeld  Icon 2 (Mitte): An / Aus inkl. Dimmfunktion für indirektes Licht  Icon 3 (Links): An / Aus Spiegelheizung inkl. Auto-Off nach 60 Minuten Icon 1 + Icon 2 zusammen betätigen und halten: stufenloser Wechsel der Lichtfarbe zwischen 2700 - 6500 Kelvin.	
Auszugstechnik	Grifflos	Tip-on Technik inklusive Selbsteinzug. Bei bewusster Berührung automatische Öffnung.	
Einrichtungssystem	Massivholz Preisgruppe 1	77 Amerik. Nussbaum massiv H5 Eiche Natur massiv	Das Einrichtungssystem aus Massivholz ist wahlweise in Nussbaum oder Eiche erhältlich. Es gibt für jede Schrankbreite mit Schubkasten oder Auszug ein individuell entworfenes Einrichtungssystem, das lose eingelegt wird und bei Bedarf auch noch nachträglich bestellt werden kann. Die Unterteilungsmöglichkeiten nehmen mit der Schrankbreite zu, um den Stauraum optimal zu nutzen. Die Unterseiten aller Einrichtungselemente sind rutschhemmend ausgeführt, um ein seitliches verrutschen zu verhindern. Auf Grund der genauen Passung in der Schubkastentiefe ist ein verrutschen beim Öffnen und Schliessen der Schubkästen/Auszüge ebenfalls nicht möglich.
Spiegelheizung		Die Spiegelheizung verhindert auf einer definierten Teilfläche die Kondenswasserbildung auf der Spiegeloberfläche. Die Heizung wird bei der Version Sensor zusammen mit der Spiegelbeleuchtung ein- und ausgeschaltet. Ist der Spiegel vor dem Einschalten bereits beschlagen, beträgt die Abtrockenzeit ca. 5 Minuten. Automatische Abschaltfunktion nach 60 Minuten. 1 Stück Spiegelheizung 200 x 400 mm, 19 Watt	
Innenbeleuchtungssystem Waschtischunterbau (optional)		LED-Lichtquelle, 4500 Kelvin Lichtfarbe. An / Aus beim Öffnen bzw. Schliessen der Schubkästen durch innen integrierten Sensor.	

Alle Duravit Oberflächen sind unempfindlich gegen Feuchtigkeit / Farbmuster siehe Ende der Preisliste

Produktinformation
**Möbelwaschtisch
c-bonded mit Unterbau**
Hahnlochvarianten:

E = mit zwei Hahnlöchern: ● ●

N = ohne Hahnloch: ☒

O = mit einem Hahnloch: ●

Beim Waschtischunterbau ist der c-bonded Rahmen immer in der gewählten Möbeloberfläche.

Der c-bonded Rahmen wird fest mit der Keramik verklebt und wird zusammen mit dem Waschtischunterbau als ein Bauteil geliefert.

Keramik wird über einen separat beiliegenden Befestigungswinkel zusätzlich an der Wand befestigt. Stockschrauben für den Befestigungswinkel sind nicht im Lieferumfang enthalten, Montageanleitung beachten.

**Möbelwaschtisch
c-bonded mit Metall-
konsole**
Hahnlochvarianten:

E = mit zwei Hahnlöchern: ● ●

N = ohne Hahnloch: ☒

O = mit einem Hahnloch: ●

Die Metallkonsole c-bonded ist immer in Verbindung mit schwarzem Gestell (Aluminium eloxiert) und schwarzem c-bonded Rahmen.

Der c-bonded Rahmen wird fest mit der Keramik verklebt und zusammen mit der zerlegten Metallkonsole in einer Verpackungseinheit geliefert.

Keramik wird über einen separat beiliegenden Befestigungswinkel zusätzlich an der Wand befestigt. Stockschrauben für den Befestigungswinkel sind nicht im Lieferumfang enthalten, Montageanleitung beachten.

**Möbelwaschtisch
c-shaped mit Unterbau**
Hahnlochvarianten:

E = mit zwei Hahnlöchern: ● ●

N = ohne Hahnloch: ☒

O = mit einem Hahnloch: ●

Beim Waschtischunterbau ist der Rand der c-shaped Keramik immer weiss glasiert, unabhängig von der gewählten Möbeloberfläche.

Der c-shaped Rahmen wird fest mit der Keramik verklebt und wird zusammen mit dem Waschtischunterbau als ein Bauteil geliefert.

Keramik wird über einen separat beiliegenden Befestigungswinkel zusätzlich an der Wand befestigt. Stockschrauben für den Befestigungswinkel sind nicht im Lieferumfang enthalten, Montageanleitung beachten.

**Möbelwaschtisch
c-shaped mit Metall-
konsole**
Hahnlochvarianten:

E = mit zwei Hahnlöchern: ● ●

N = ohne Hahnloch: ☒

O = mit einem Hahnloch: ●

Die Metallkonsole c-shaped ist immer in Verbindung mit Chromgestell (Aluminium) und Keramik mit weiss glasiertem Rand.

Der c-shaped Rahmen wird fest mit der Keramik verklebt und zusammen mit der zerlegten Metallkonsole in einer Verpackungseinheit geliefert.





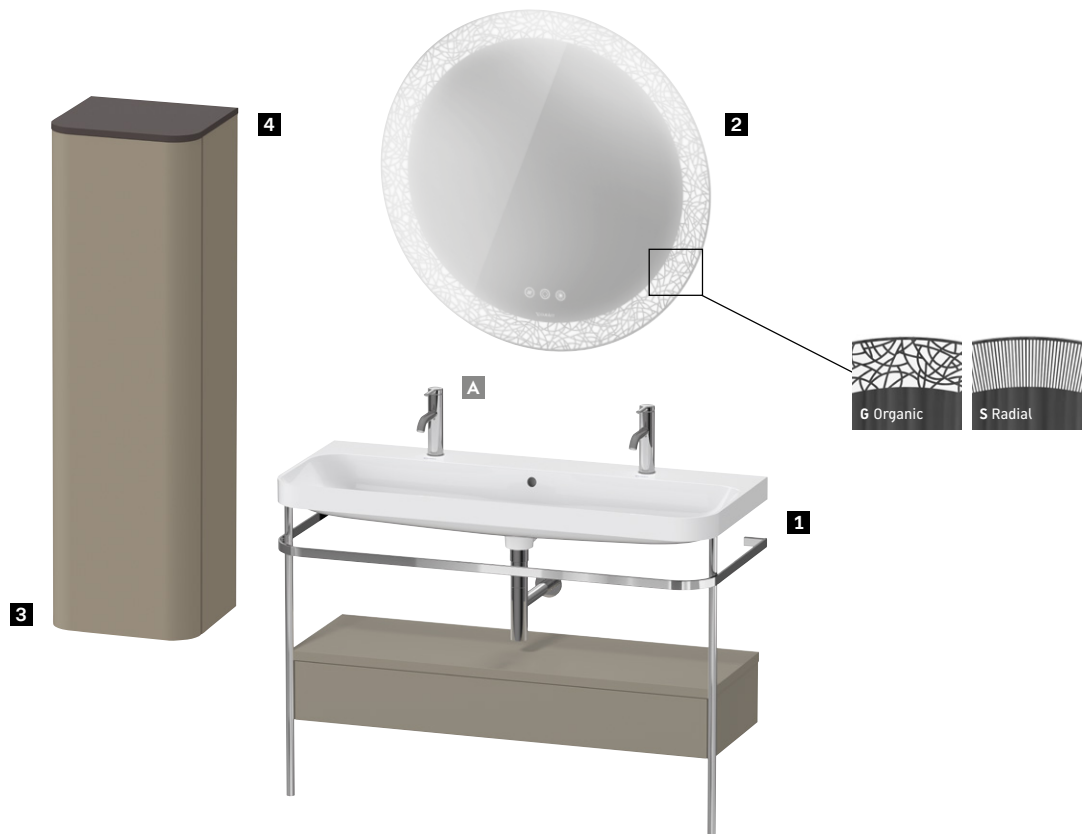

Keramik wird über einen separat beiliegenden Befestigungswinkel zusätzlich an der Wand befestigt. Stockschrauben für den Befestigungswinkel sind nicht im Lieferumfang enthalten, Montageanleitung beachten.

Artikel Nr.	Stelle 12 Länderkennzeichen bei Spiegel und Innenbeleuchtung bei Waschtischunterbauten	0 220-240 V: CH	Bsp.: HP 7486 G 00 00 <u>0000</u>
	Stelle 13 Spiegelheizung	1 Spiegelheizung	Bsp.: HP 7480 G 00 00 <u>0100</u>
	Stelle 14 Innenbeleuchtung bei Waschtischunterbauten	0 keine Innenbeleuchtung 1 Innenbeleuchtung	Bsp.: HP 4943 B 22 22 <u>0010</u>





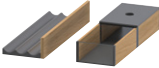
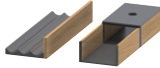

Beschreibung				
	1	nachrüstbar	2	3
Produkttyp	c-shaped Set mit Metallkonsole und Schubkasten	Einrichtungssystem	Spiegel mit LED-Beleuchtung	Halbhochschrank
Breite x Höhe x Tiefe	1175 x 850 x 490 mm	696 x 55 x 271 mm	900 x 900 x 55 mm	400 x 1336 x 360 mm
Anzahl	1	1	1	1
Farbe	92 Steingrau Seidenmatt	H5 Eiche Natur massiv	G Lichtfelddekor Organic	92 Steingrau Seidenmatt
Griff	-	-	-	-
Best. Nr.	# HP 4854 O 92 92 0000	# UV 0515 O H5 H5 0000	# HP 7486 G 00 00 0000	# HP 1261 L 92 92

Beschreibung				
	4	A		
Produkttyp	Abdeckplatte	Einhebel-Waschtischmischer		
Breite x Höhe x Tiefe	403 x 16 x 364 mm	Grösse M		
Anzahl	1	1		
Farbe	92 Steingrau Seidenmatt	-		
Griff	-	-		
Best. Nr.	# HP 0300 O 92 92	# C11020		

Waschtischunterbauten								
								
Produkttyp	Waschtischunterbau wandhängend		Waschtischunterbau wandhängend		Waschtischunterbau wandhängend		Waschtischunterbau wandhängend	
Breite x Höhe x Tiefe	475 x 415 x 350 mm		575 x 415 x 490 mm		625 x 415 x 490 mm		775 x 415 x 490 mm	
Anzahl Auszüge	-		2		2		2	
Anzahl Türen	2		-		-		-	
Siphonausschnitt	-		✓		✓		✓	
Schürze	-		✓		✓		✓	
Min. Wandabstand	150 mm		-		-		-	
Modell Nr.	HP4384		HP4385		HP4386		HP4387	
Preisgruppe CHF	02	1'312	1'992	2'079	2'232			
	03	1'447	2'186	2'280	2'464			
	04	1'953	2'777	2'874	3'040			
Notwendige Artikel								
Waschtisch								
Serie	Happy D.2		Happy D.2		Happy D.2		Happy D.2	
	Modell Nr.	CHF	Modell Nr.	CHF	Modell Nr.	CHF	Modell Nr.	CHF
Handwaschbecken	071050	237						
Waschtisch			231860	Ab 397	231865	Ab 426	231880	Ab 736
Passende Artikel								
Einrichtungssystem Set								
Tiefe			321 mm		321 mm		321 mm	
	Modell Nr.	CHF	Modell Nr.	CHF	Modell Nr.	CHF	Modell Nr.	CHF
			UV0501	225	UV0501	225	UV0504	312
Raumsparsiphon								
	Modell Nr.	CHF	Modell Nr.	CHF	Modell Nr.	CHF	Modell Nr.	CHF
			005076	67	005076	67	005076	67

Happy D.2

Design by sieger design

Waschtischunterbauten				
				
Produkttyp	Waschtischunterbau wandhängend	Waschtischunterbau wandhängend		
Breite x Höhe x Tiefe	975 x 415 x 490 mm	1175 x 415 x 490 mm		
Anzahl Auszüge	2	2		
Siphonausschnitt	✓	✓		
Schürze	✓	✓		
Modell Nr.	HP4388	HP4389		
Preisgruppe CHF	02	2'370	2'500	
	03	2'630	2'756	
	04	3'190	3'316	
Notwendige Artikel				
Waschtisch	Happy D.2		Happy D.2	
Serie	Modell Nr.	CHF	Modell Nr.	CHF
Waschtisch	231810	Ab 912	231812	Ab 1'191
Passende Artikel				
Einrichtungssystem Set				
Tiefe	321 mm		321 mm	
	Modell Nr.	CHF	Modell Nr.	CHF
	UV0504	312	UV0507	376
Raumsparsiphon				
	Modell Nr.	CHF	Modell Nr.	CHF
	005076	67	005076	67

Möbel Sets						
Produkttyp	c-bonded Set wandhängend	c-bonded Set wandhängend	c-bonded Set wandhängend	c-bonded Set wandhängend		
Breite x Höhe x Tiefe	400 x 480 x 360 mm	400 x 480 x 360 mm	575 x 480 x 490 mm	775 x 480 x 490 mm		
inkl. Möbelwaschtisch	Happy D.2	Happy D.2	Happy D.2	Happy D.2		
Anzahl Türen	1	1	-	-		
Türanschlag	Rechts	Links	-	-		
Anzahl Auszüge	-	-	2	2		
Siphonausschnitt	-	-	✓	✓		
Schürze	-	-	✓	✓		
Überlauf	✓	✓	✓	✓		
Inkl. Keramische Ventilabdeckhaube	✓	✓	✓	✓		
Inkl. Push-Open Ventil	✓	✓	✓	✓		
Inkl. Raumsparsiphon	✓	✓	✓	✓		
Min. Wandabstand	150 mm	150 mm	-	-		
Farbe Waschtisch	Weiss Hochglanz	Weiss Hochglanz	Weiss Hochglanz	Weiss Hochglanz		
Modell Nr.	HP4634 N/O	HP4633 N/O	HP4635 E/N/O	HP4637 E/N/O		
Preisgruppe CHF	02	2'205	2'205	2'958	3'173	
	03	2'336	2'336	3'259	3'454	
	04	2'914	2'914	3'802	4'062	
Passende Artikel						
Einrichtungssystem Set			321 mm	321 mm		
Tiefe			Modell Nr.	CHF	Modell Nr.	CHF
			UV0501	225	UV0504	312

Happy D.2

Design by sieger design





Möbel Sets

Produkttyp	c-bonded Set wandhängend	c-bonded Set wandhängend	c-bonded Set wandhängend	c-bonded Set mit Metallkonsole	
Breite x Höhe x Tiefe	975 x 480 x 490 mm	1175 x 480 x 490 mm	1175 x 480 x 490 mm	575 x 850 x 490 mm	
inkl. Möbelwaschtisch	Happy D.2	Happy D.2	Happy D.2	Happy D.2	
Anzahl Auszüge	2	2	2	-	
Siphonausschnitt	✓	✓	✓	-	
Schürze	✓	✓	✓	-	
Überlauf	✓	✓	✓	✓	
Inkl. Keramische Ventilabdeckhaube	✓	✓	✓	✓	
Inkl. Acrylabdeckung unter Keramik	-	-	-	✓	
Inkl. Push-Open Ventil	✓	✓	✓	✓	
Inkl. Raumsiphon	✓	✓	✓	-	
Integrierter Höhenausgleich	-	-	-	✓	
Farbe Waschtisch	Weiss Hochglanz	Weiss Hochglanz	Weiss Hochglanz	Weiss Hochglanz	
Modell Nr.	HP4638 E/N/O	HP4639 E/N/O	HP4640 O	HP4735 E/N/O	
Preisgruppe CHF	02	3'461	3'600	3'600	2'126
	03	3'721	3'803	3'803	2'224
	04	4'390	4'535	4'535	2'413

Passende Artikel

Einrichtungssystem Set				
Tiefe	321 mm		321 mm	
	Modell Nr.	CHF	Modell Nr.	CHF
	UV0504	312	UV0507	376
Designsiphon				
			Modell Nr.	CHF
			005036	Ab 212

Möbel Sets



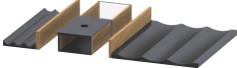
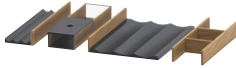

					
Produkttyp	c-bonded Set mit Metallkonsole und Schubkasten	c-bonded Set mit Metallkonsole	c-bonded Set mit Metallkonsole und Schubkasten	c-bonded Set mit Metallkonsole	
Breite x Höhe x Tiefe	575 x 850 x 490 mm	775 x 850 x 490 mm	775 x 850 x 490 mm	975 x 850 x 490 mm	
inkl. Möbelwaschtisch	Happy D.2	Happy D.2	Happy D.2	Happy D.2	
Anzahl Auszüge	1	-	1	-	
Überlauf	✓	✓	✓	✓	
Inkl. Keramische Ventilabdeckhaube	✓	✓	✓	✓	
Inkl. Acrylabdeckung unter Keramik	✓	✓	✓	✓	
Inkl. Push-Open Ventil	✓	✓	✓	✓	
Integrierter Höhenausgleich	✓	✓	✓	✓	
Farbe Waschtisch	Weiss Hochglanz	Weiss Hochglanz	Weiss Hochglanz	Weiss Hochglanz	
Modell Nr.	HP4740 E/N/O	HP4737 E/N/O	HP4742 E/N/O	HP4738 E/N/O	
Preisgruppe CHF	02	2'669	2'329	2'903	2'451
	03	2'803	2'441	3'054	2'577
	04	3'111	2'617	3'367	2'787

Passende Artikel

						
Einrichtungssystem Set						
Tiefe	271 mm		271 mm			
	Modell Nr.	CHF	Modell Nr.	CHF		
	UV0509	296	UV0512	333		
Designsiphon						
	Modell Nr.	CHF	Modell Nr.	CHF	Modell Nr.	CHF
	005036	Ab 212	005036	Ab 212	005036	Ab 212

Happy D.2

Design by sieger design

Möbel Sets					
					
Produkttyp		c-bonded Set mit Metallkonsole und Schubkasten	c-bonded Set mit Metallkonsole	c-bonded Set mit Metallkonsole	c-bonded Set mit Metallkonsole und Schubkasten
Breite x Höhe x Tiefe		975 x 850 x 490 mm	1175 x 850 x 490 mm	1175 x 850 x 490 mm	1175 x 850 x 490 mm
inkl. Möbelwaschtisch		Happy D.2	Happy D.2	Happy D.2	Happy D.2
Anzahl Auszüge		1	-	-	1
Überlauf		✓	✓	✓	✓
Inkl. Keramische Ventilabdeckhaube		✓	✓	✓	✓
Inkl. Acrylabdeckung unter Keramik		✓	✓	✓	✓
Inkl. Push-Open Ventil		✓	✓	✓	✓
Integrierter Höhenausgleich		✓	✓	✓	✓
Farbe Waschtisch		Weiss Hochglanz	Weiss Hochglanz	Weiss Hochglanz	Weiss Hochglanz
Modell Nr.		HP4743 E/N/O	HP4739 E/N/O	HP4759 O	HP4744 E/N/O
Preisgruppe CHF	02	3'058	2'791	2'791	3'277
	03	3'227	2'932	2'932	3'432
	04	3'662	3'141	3'141	3'837

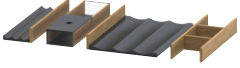
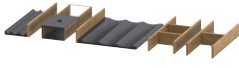



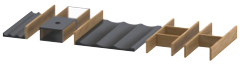

Passende Artikel							
							
Einrichtungssystem Set							
Tiefe		271 mm			271 mm		
		Modell Nr.	CHF		Modell Nr.	CHF	
		UV0512	333		UV0515	420	
Designsiphon							
		Modell Nr.	CHF	Modell Nr.	CHF	Modell Nr.	CHF
		005036	Ab 212	005036	Ab 212	005036	Ab 212

Möbel Sets				
				
Produkttyp	c-bonded Set mit Metallkonsole und Schubkasten			
Breite x Höhe x Tiefe inkl. Möbelwaschtisch	1175 x 850 x 490 mm Happy D.2			
Anzahl Auszüge	1			
Überlauf	✓			
Inkl. Keramische Ventilabdeckhaube	✓			
Inkl. Acrylabdeckung unter Keramik	✓			
Inkl. Push-Open Ventil	✓			
Integrierter Höhenausgleich	✓			
Farbe Waschtisch	Weiss Hochglanz			
Modell Nr.	HP4764 O			
Preisgruppe CHF	02	3'277		
	03	3'432		
	04	3'837		

Passende Artikel				
				
Einrichtungssystem Set	Tiefe 271 mm			
	Modell Nr.	CHF		
	UV0515	420		
Designsiphon	Modell Nr.	CHF		
	005036	Ab 212		

Happy D.2

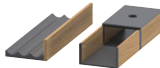
Design by sieger design

Möbel Sets						
						
Produkttyp	c-shaped Set wandhängend	c-shaped Set wandhängend	c-shaped Set wandhängend	c-shaped Set wandhängend		
Breite x Höhe x Tiefe	400 x 480 x 360 mm	400 x 480 x 360 mm	575 x 480 x 490 mm	775 x 480 x 490 mm		
inkl. Möbelwaschtisch	Happy D.2	Happy D.2	Happy D.2	Happy D.2		
Anzahl Türen	1	1	-	-		
Türanschlag	Links	Rechts	-	-		
Anzahl Auszüge	-	-	2	2		
Siphonausschnitt	-	-	✓	✓		
Schürze	-	-	✓	✓		
Überlauf	✓	✓	✓	✓		
Inkl. Keramische Ventilabdeckhaube	✓	✓	✓	✓		
Inkl. Push-Open Ventil	✓	✓	✓	✓		
Inkl. Raumsparsiphon	✓	✓	✓	✓		
Min. Wandabstand	150 mm	150 mm	-	-		
Modell Nr.	HP4340 N/O	HP4344 N/O	HP4345 E/N/O	HP4347 E/N/O		
Preisgruppe CHF	02	2'205	2'205	2'958	3'173	
	03	2'336	2'336	3'259	3'454	
	04	2'914	2'914	3'802	4'062	
Passende Artikel						
Einrichtungssystem Set						
Tiefe			321 mm	321 mm		
			Modell Nr.	CHF	Modell Nr.	CHF
			UV0501	225	UV0504	312

Möbel Sets





Produkttyp	c-shaped Set wandhängend	c-shaped Set wandhängend	c-shaped Set wandhängend	c-shaped Set mit Metallkonsole	
Breite x Höhe x Tiefe	975 x 480 x 490 mm	1175 x 480 x 490 mm	1175 x 480 x 490 mm	575 x 850 x 490 mm	
inkl. Möbelwaschtisch	Happy D.2	Happy D.2	Happy D.2	Happy D.2	
Anzahl Auszüge	2	2	2	-	
Siphonausschnitt	✓	✓	✓	-	
Schürze	✓	✓	✓	-	
Überlauf	✓	✓	✓	✓	
Inkl. Keramische Ventilabdeckhaube	✓	✓	✓	✓	
Inkl. Push-Open Ventil	✓	✓	✓	✓	
Inkl. Acrylabdeckung unter Keramik	-	-	-	✓	
Inkl. Raumsiphon	✓	✓	✓	-	
Integrierter Höhenausgleich	-	-	-	✓	
Modell Nr.	HP4348 E/N/O	HP4349 E/N/O	HP4379 O	HP4835 E/N/O	
Preisgruppe CHF	02	3'461	3'600	3'600	2'126
	03	3'721	3'803	3'803	2'224
	04	4'390	4'535	4'535	2'413

Passende Artikel

Einrichtungssystem Set	321 mm		321 mm		321 mm	
Tiefe	321 mm		321 mm		321 mm	
	Modell Nr.	CHF	Modell Nr.	CHF	Modell Nr.	CHF
	UV0504	312	UV0507	376	UV0507	376
Designsiphon					Modell Nr.	CHF
					005036	Ab 212

Happy D.2

Design by sieger design

Möbel Sets					
Produkttyp	c-shaped Set mit Metallkonsole und Schubkasten		c-shaped Set mit Metallkonsole	c-shaped Set mit Metallkonsole und Schubkasten	c-shaped Set mit Metallkonsole
Breite x Höhe x Tiefe	575 x 850 x 490 mm		775 x 850 x 490 mm	775 x 850 x 490 mm	975 x 850 x 490 mm
inkl. Möbelwaschtisch	Happy D.2		Happy D.2	Happy D.2	Happy D.2
Anzahl Auszüge	1		-	1	-
Überlauf	✓		✓	✓	✓
Inkl. Keramische Ventilabdeckhaube	✓		✓	✓	✓
Inkl. Push-Open Ventil	✓		✓	✓	✓
Inkl. Acrylabdeckung unter Keramik	✓		✓	✓	✓
Integrierter Höhenausgleich	✓		✓	✓	✓
Modell Nr.	HP4840 E/N/O		HP4837 E/N/O	HP4842 E/N/O	HP4838 E/N/O
Preisgruppe CHF	02	2'669	2'329	2'903	2'451
	03	2'803	2'441	3'054	2'577
	04	3'111	2'617	3'367	2'787

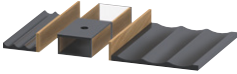
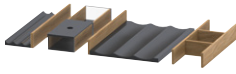
Passende Artikel							
Einrichtungssystem Set							
	Tiefe 271 mm			Tiefe 271 mm			
	Modell Nr.	CHF		Modell Nr.	CHF		
	UV0509	296		UV0512	333		
Designsiphon	Modell Nr.	CHF	Modell Nr.	CHF	Modell Nr.	CHF	Modell Nr.
	005036	Ab 212	005036	Ab 212	005036	Ab 212	005036

Möbel Sets

Produkttyp	c-shaped Set mit Metallkonsole und Schubkasten	c-shaped Set mit Metallkonsole	c-shaped Set mit Metallkonsole	c-shaped Set mit Metallkonsole und Schubkasten	
Breite x Höhe x Tiefe	975 x 850 x 490 mm	1175 x 850 x 490 mm	1175 x 850 x 490 mm	1175 x 850 x 490 mm	
inkl. Möbelwaschtisch	Happy D.2	Happy D.2	Happy D.2	Happy D.2	
Anzahl Auszüge	1	-	-	1	
Überlauf	✓	✓	✓	✓	
Inkl. Keramische Ventilabdeckhaube	✓	✓	✓	✓	
Inkl. Push-Open Ventil	✓	✓	✓	✓	
Inkl. Acrylabdeckung unter Keramik	✓	✓	✓	✓	
Integrierter Höhenausgleich	✓	✓	✓	✓	
Modell Nr.	HP4843 E/N/O	HP4839 E/N/O	HP4849 O	HP4844 E/N/O	
Preisgruppe CHF	02	3'058	2'791	2'791	3'277
	03	3'227	2'932	2'932	3'432
	04	3'662	3'141	3'141	3'837

Passende Artikel

Einrichtungssystem Set	271 mm		271 mm			
Tiefe	271 mm		271 mm			
	Modell Nr.	CHF		Modell Nr.	CHF	
	UV0512	333		UV0515	420	
Designsiphon						
	Modell Nr.	CHF	Modell Nr.	CHF	Modell Nr.	CHF
	005036	Ab 212	005036	Ab 212	005036	Ab 212

Happy D.2

Design by sieger design

Möbel Sets

					
Produkttyp	c-shaped Set mit Metallkonsole und Schubkasten				
Breite x Höhe x Tiefe inkl. Möbelwaschtisch	1175 x 850 x 490 mm Happy D.2				
Anzahl Auszüge	1				
Überlauf	✓				
Inkl. Keramische Ventilabdeckhaube	✓				
Inkl. Push-Open Ventil	✓				
Inkl. Acrylabdeckung unter Keramik	✓				
Integrierter Höhenausgleich	✓				
Modell Nr.	HP4854 O				
Preisgruppe CHF	02	3'277			
	03	3'432			
	04	3'837			

Passende Artikel

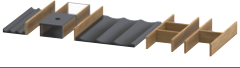
					
Einrichtungssystem Set	Tiefe 271 mm				
	Modell Nr.	CHF			
	UV0515	420			
Designsiphon	Modell Nr.	CHF			
	005036	Ab 212			

Konsolen



					
Produkttyp	Konsole				
Breite x Höhe x Tiefe	650 x 16 x 480 mm				
Anzahl Ausschnitte	1				
Hahnlochbohrungen möglich	✓				
Modell Nr.	HP031B¹				
Preisgruppe CHF	02	346			
	03	415			
	04	453			

Passende Artikel

Konsolenwaschtischunterbau wandhängend	Modell Nr.	CHF			
	HP4940 ²	Ab 1'672			
	HP4960 ²	Ab 2'085			

¹ für Aufsatzbecken und Einbaubecken ohne Hahnlochbank bitte Position Hahnlochbohrung angeben
² Passende Keramiken finden Sie in den Übersichten nach der Produktinformation

Badmöbel

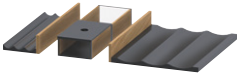
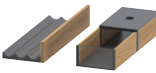
Waschtischunterbauten				
				
Produkttyp	Konsolenwaschtischunterbau wandhängend			
Breite x Höhe x Tiefe	650 x 354 x 480 mm		650 x 408 x 480 mm	
Anzahl Auszüge	1		2	
Siphonausschnitt	-		✓	
Schürze	-		✓	
Geeignet für	Aufsatzbecken		Aufsatzbecken	
Modell Nr.	HP4940 ¹		HP4960 ¹	
Preisgruppe CHF	02	1'672	2'085	
	03	1'860	2'388	
	04	2'006	2'468	
Aufpreis Innenbeleuchtung	240		374	
Notwendige Artikel				
Raumsparsiphon				
	Modell Nr.	CHF	Modell Nr.	CHF
	005076	67	005076	67
Konsole				
	Modell Nr.	CHF	Modell Nr.	CHF
1 Ausschnitt(e)	HP031B ²	Ab 346	HP031B ²	Ab 346
Passende Artikel				
Einrichtungssystem Set				
Tiefe	321 mm		321 mm	
	Modell Nr.	CHF	Modell Nr.	CHF
	UV0510	320	UV0501	225

¹ Passende Keramiken finden Sie in den Übersichten nach der Produktinformation

² für Aufsatzbecken und Einbaubecken ohne Hahnlochbank bitte Position Hahnlochbohrung angeben

Happy D.2

Design by sieger design

Konsolen					
Produkttyp	Konsole				
Breite x Höhe x Tiefe	1000 x 16 x 550 mm	1300 x 16 x 550 mm	1300 x 16 x 550 mm	1600 x 16 x 550 mm	
Anzahl Ausschnitte	1				
Hahnlochbohrungen möglich	✓				
Modell Nr.	HP031E ¹				
Preisgruppe CHF	02	405	466	520	539
	03	506	599	650	697
	04	547	625	675	719

Passende Artikel								
Konsolenwaschtischunterbau wandhängend	Modell Nr.		CHF		Modell Nr.		CHF	
	1000 mm	HP4971 ²	Ab 2'547					
HP4961 ²		Ab 2'547						
HP4941 ²		Ab 1'920						
1300 mm			HP4972 ²	Ab 2'872	HP4943 B ²	Ab 2'127		
			HP4962 ²	Ab 2'872				
			HP4942 L/M/R ^{2,3}	Ab 2'127				
1600 mm							HP4973 L/R ^{2,4,5,6}	Ab 4'557
							HP4963 L/R ^{2,4,5,6}	Ab 4'557
							HP4944 L/R ^{2,4,7,8}	Ab 3'202

¹ für Aufsatzbecken und Einbaubecken ohne Hahnlochbank bitte Position Hahnlochbohrung angeben
² Passende Keramiken finden Sie in den Übersichten nach der Produktinformation
³ L/R/M = Becken links, rechts oder mittig möglich
⁴ L/R = Becken links oder rechts möglich
⁵ Einrichtungssystem UV0505 passt in Schubkasten unter Keramik
⁶ Einrichtungssystem UV0514 passt in Schubkasten neben Keramik
⁷ Einrichtungssystem kann links oder rechts oder beidseitig eingesetzt werden
⁸ Wenn das Einrichtungssystem beidseitig gewünscht ist, bitte zweimal bestellen

Konsolen				
Produkttyp	Konsole			
Breite x Höhe x Tiefe	1600 x 16 x 550 mm			
Anzahl Ausschnitte	2			
Hahnlochbohrungen möglich	✓			
Modell Nr.	HP032H B ¹			
Preisgruppe CHF	02	592		
	03	749		
	04	771		

Passende Artikel								
Konsolenwaschtischunterbau wandhängend	Modell Nr.		CHF		Modell Nr.		CHF	
	1600 mm	HP4974 B ^{2,3,4}	Ab 4'557					
HP4964 B ^{2,3,4}		Ab 4'557						
HP4946 B ^{2,3,4}		Ab 3'202						

¹ für Aufsatzbecken und Einbaubecken ohne Hahnlochbank bitte Position Hahnlochbohrung angeben
² Passende Keramiken finden Sie in den Übersichten nach der Produktinformation
³ Einrichtungssystem kann links oder rechts oder beidseitig eingesetzt werden
⁴ Wenn das Einrichtungssystem beidseitig gewünscht ist, bitte zweimal bestellen

Waschtischunterbauten								
Produkttyp	Konsolenwaschtischunterbau wandhängend		Konsolenwaschtischunterbau wandhängend		Konsolenwaschtischunterbau wandhängend		Konsolenwaschtischunterbau wandhängend	
Breite x Höhe x Tiefe	1000 x 354 x 550 mm		1000 x 408 x 550 mm		1000 x 408 x 550 mm		1300 x 354 x 550 mm	
Anzahl Auszüge	1		2		2		1	
Siphonausschnitt	-		✓		✓		-	
Schürze	-		✓		✓		-	
Geeignet für	Aufsatzbecken		Waschtisch		Aufsatzbecken		Aufsatzbecken	
Modell Nr.	HP4941 ¹		HP4961 ¹		HP4971 ¹		HP4942 L/M/R ^{1,2}	
Preisgruppe CHF	02	1'920	2'547	2'547	2'547	2'127		
	03	2'109	2'822	2'822	2'822	2'352		
	04	2'259	2'946	2'946	2'946	2'504		
Aufpreis Innenbeleuchtung	268		429		429		268	
Notwendige Artikel								
Raumsparsiphon	Modell Nr. CHF		Modell Nr. CHF		Modell Nr. CHF		Modell Nr. CHF	
	005076 67		005076 67		005076 67		005076 67	
Konsole	Modell Nr. CHF		Modell Nr. CHF		Modell Nr. CHF		Modell Nr. CHF	
1 Ausschnitt(e)	HP031E ³ Ab 405		HP031E ³ Ab 405		HP031E ³ Ab 405		HP031K L/M/R ³ Ab 466	
Passende Artikel								
Einrichtungssystem Set								
Tiefe	371 mm		371 mm		371 mm		371 mm	
	Modell Nr. CHF		Modell Nr. CHF		Modell Nr. CHF		Modell Nr. CHF	
	UV0517 449		UV0508 376		UV0508 376		UV0517 449	

¹ Passende Keramiken finden Sie in den Übersichten nach der Produktinformation

² L/R/M = Becken links, rechts oder mittig möglich

³ für Aufsatzbecken und Einbaubecken ohne Hahnlochbank bitte Position Hahnlochbohrung angeben

Happy D.2

Design by sieger design

Waschtischunterbauten									
Produkttyp	Konsolenwaschtischunterbau wandhängend		Konsolenwaschtischunterbau wandhängend		Konsolenwaschtischunterbau wandhängend		Konsolenwaschtischunterbau wandhängend		
Breite x Höhe x Tiefe	1300 x 354 x 550 mm		1300 x 408 x 550 mm		1300 x 408 x 550 mm		1600 x 354 x 550 mm		
Anzahl Auszüge	1		2		2		2		
Siphonausschnitt	✓		✓		✓		-		
Schürze	-		✓		✓		-		
Geeignet für	Aufsatzbecken		Waschtisch		Aufsatzbecken		Aufsatzbecken		
Modell Nr.	HP4943 B ¹		HP4962 ¹		HP4972 ¹		HP4944 L/R ^{1,2,3,4}		
Preisgruppe CHF	02	2'127	2'872	2'872	2'872	3'202			
	03	2'352	3'121	3'121	3'508				
	04	2'504	3'312	3'312	3'699				
Aufpreis Innenbeleuchtung	268		429		429		374		
Notwendige Artikel									
Raumsparsiphon	Modell Nr. CHF		Modell Nr. CHF		Modell Nr. CHF		Modell Nr. CHF		
	005076 67		005076 67		005076 67		005076 67		
Konsole	Modell Nr. CHF		Modell Nr. CHF		Modell Nr. CHF		Modell Nr. CHF		
1 Ausschnitt(e)	HP032K B ⁵ Ab 520		HP031K L/M/R ⁵ Ab 466		HP031K L/M/R ⁵ Ab 466		HP031H L/R ⁵ Ab 539		
2 Ausschnitt(e)									
Passende Artikel									
Einrichtungssystem Set									
Tiefe	371 mm		371 mm		371 mm		371 mm		
	Modell Nr. CHF		Modell Nr. CHF		Modell Nr. CHF		Modell Nr. CHF		
	UV0517 449		UV0508 376		UV0508 376		UV0514 363		

¹ Passende Keramiken finden Sie in den Übersichten nach der Produktinformation
² L/R = Becken links oder rechts möglich
³ Einrichtungssystem kann links oder rechts oder beidseitig eingesetzt werden
⁴ Wenn das Einrichtungssystem beidseitig gewünscht ist, bitte zweimal bestellen
⁵ für Aufsatzbecken und Einbaubecken ohne Hahnlochbank bitte Position Hahnlochbohrung angeben

Waschtischunterbauten				
Produkttyp	Konsolenwaschtischunterbau wandhängend	Konsolenwaschtischunterbau wandhängend	Konsolenwaschtischunterbau wandhängend	Konsolenwaschtischunterbau wandhängend
Breite x Höhe x Tiefe	1600 x 354 x 550 mm	1600 x 408 x 550 mm	1600 x 408 x 550 mm	1600 x 408 x 550 mm
Anzahl Auszüge	2	4	4	4
Siphonausschnitt	-	✓	✓	✓
Schürze	-	✓	✓	✓
Geeignet für	Aufsatzbecken	Waschtisch	Aufsatzbecken	Waschtisch
Modell Nr.	HP4946 B ^{1,2,3}	HP4963 L/R ^{1,4,5,6}	HP4973 L/R ^{1,4,5,6}	HP4964 B ^{1,2,3}
Preisgruppe CHF	02	3'202	4'557	4'557
	03	3'508	4'926	4'926
	04	3'699	5'143	5'143
Aufpreis Innenbeleuchtung	374	609	609	609

Notwendige Artikel

Raumsparsiphon								
Modell Nr.		CHF	Modell Nr.		CHF	Modell Nr.		CHF
005076		67	005076		67	005076		67
Konsole								
Modell Nr.		CHF	Modell Nr.		CHF	Modell Nr.		CHF
1 Ausschnitt(e)			HP031H L/R ⁷		Ab 539	HP031H L/R ⁷		Ab 539
2 Ausschnitt(e)		Ab 592	HP032H B ⁷			HP032H B ⁷		Ab 592

Passende Artikel

Einrichtungssystem Set								
Modell Nr.		CHF	Modell Nr.		CHF	Modell Nr.		CHF
UV0514		363	UV0505		312	UV0514		363
UV0505		312	UV0514		363	UV0505		312
Einrichtungssystem Set								
			371 mm			371 mm		
Modell Nr.		CHF	Modell Nr.		CHF	Modell Nr.		CHF
UV0514		363	UV0505		312	UV0505		312

¹ Passende Keramiken finden Sie in den Übersichten nach der Produktinformation

² Einrichtungssystem kann links oder rechts oder beidseitig eingesetzt werden

³ Wenn das Einrichtungssystem beidseitig gewünscht ist, bitte zweimal bestellen

⁴ L/R = Becken links oder rechts möglich



⁵ Einrichtungssystem UV0505 passt in Schubkasten unter Keramik

⁶ Einrichtungssystem UV0514 passt in Schubkasten neben Keramik

⁷ für Aufsatzbecken und Einbaubecken ohne Hahnlochbank bitte Position Hahnlochbohrung angeben

Happy D.2

Design by sieger design





Waschtischunterbauten				
				
Produkttyp	Konsolenwaschtischunterbau wandhängend			
Breite x Höhe x Tiefe	1600 x 408 x 550 mm			
Anzahl Auszüge	4			
Siphonausschnitt	✓			
Schürze	✓			
Geeignet für	Aufsatzbecken			
Modell Nr.	HP4974 B ^{1,2,3}			
Preisgruppe CHF	02	4'557		
	03	4'926		
	04	5'143		
Aufpreis Innenbeleuchtung	609			
Notwendige Artikel				
Raumsparsiphon				
	Modell Nr.	CHF		
	005076	67		
Konsole				
	Modell Nr.	CHF		
2 Ausschnitt(e)	HP032H B ⁴	Ab 592		
Passende Artikel				
				
Einrichtungssystem Set	Tiefe 371 mm			
	Modell Nr.	CHF		
	UV0505	312		

¹ Passende Keramiken finden Sie in den Übersichten nach der Produktinformation

² Einrichtungssystem kann links oder rechts oder beidseitig eingesetzt werden

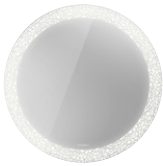
³ Wenn das Einrichtungssystem beidseitig gewünscht ist, bitte zweimal bestellen

⁴ für Aufsatzbecken und Einbaubecken ohne Hahnlochbank bitte Position Hahnlochbohrung angeben



Spiegel / Spiegelschränke					
Produkttyp		Spiegel	Spiegel	Spiegel	Spiegel
Version		Sensor	Sensor	Icon	Icon
Breite x Höhe x Tiefe		700 x 700 x 47 mm	900 x 900 x 47 mm	700 x 700 x 55 mm	700 x 700 x 55 mm
LED Beleuchtung		Lichtfeld kreisförmig, umlaufend	Lichtfeld kreisförmig, umlaufend	Lichtfeld kreisförmig, umlaufend, Indirekte Beleuchtung, umlaufend	Lichtfeld kreisförmig, umlaufend, Indirekte Beleuchtung, umlaufend
Leistung Leuchtmittel		31 W	40 W	61 W	122 W
Einstellung der Lichtfarbe mit Memory-Funktion		-	-	✓	✓
Dimmfunktion		Integriert	Integriert	Integriert	Integriert
Spiegelheizung		Integriert	Integriert	Integriert	Integriert
		Mit automatischer Abschaltung	Mit automatischer Abschaltung	Mit automatischer Abschaltung	Mit automatischer Abschaltung
Betätigung Beleuchtung		Sensorschalter	Sensorschalter	Bedienungsfeld berührungslos	Bedienungsfeld berührungslos
Energieeffizienzklasse		E	D	E	E
Modell Nr.		HP7480 G/S	HP7481 G/S	HP7485 G/S	HP7487 G/S¹
Preisgruppe CHF	01	1'504	1'787	2'342	4'874

¹ Synchronisierung aller Funktionen wechselseitig

Spiegel / Spiegelschränke					
Produkttyp		Spiegel			
Version		Icon			
Breite x Höhe x Tiefe		900 x 900 x 55 mm			
LED Beleuchtung		Lichtfeld kreisförmig, umlaufend, Indirekte Beleuchtung, umlaufend			
Leistung Leuchtmittel		81 W			
Einstellung der Lichtfarbe mit Memory-Funktion		✓			
Dimmfunktion		Integriert			
Spiegelheizung		Integriert			
		Mit automatischer Abschaltung			
Betätigung Beleuchtung		Bedienungsfeld berührungslos			
Energieeffizienzklasse		D			
Modell Nr.		HP7486 G/S			
Preisgruppe CHF	01	2'789			

Happy D.2

Design by sieger design

Schränke					
					
Produkttyp	Abdeckplatte	Halbhochschrank	Halbhochschrank		
Breite x Höhe x Tiefe	403 x 16 x 364 mm	400 x 880 x 360 mm	400 x 1336 x 360 mm		
Anzahl Türen	-	1	1		
Anzahl Glasfachböden	-	2	3		
Anzahl Regalfächer Glas Tür	-	2	3		
Min. Wandabstand	-	90 mm	90 mm		
Min. Abstand Anbau Möbel	-	90 mm	90 mm		
Modell Nr.	HP0300	HP1260 L/R	HP1261 L/R		
Preisgruppe CHF	02	240	1'899	2'535	
	03	291	2'101	2'922	
	04	326	2'184	3'011	
Notwendige Artikel					
Abdeckplatte					
		Modell Nr.	CHF	Modell Nr.	CHF
		HP0300	Ab 240	HP0300	Ab 240

Produktinformation			
Front Korpus Spiegelschrank	Dekor Preisgruppe 1	07 Betongrau Matt 16 Eiche Schwarz 18 Weiss Matt 21 Nussbaum Dunkel 30 Eiche Natur 43 Basalt Matt 49 Graphit Matt 79 Nussbaum Natur 91 Taupe Matt	Trägermaterial: Hochverdichtete Dreischicht-Holzspanplatte. Beidseitig mit Melaminharzdekor direkt beschichtet. Kantenmaterial: ABS-Kanten.
	Dekor Preisgruppe 2	22 Weiss Hochglanz 75 Leinen	Trägermaterial: Hochverdichtete Dreischicht-Holzspanplatte. Beidseitig mit Schichtstoff (HPL) verpresst. Kantenmaterial: ABS-Kanten.
Kanten Spiegelgrundplatte	Dekor Preisgruppe 1	37 Weiss Aluminium	Trägermaterial: Hochverdichtete MDF-Platte direkt beschichtet. Kantenmaterial: ABS-Kanten.
Spiegel mit Beleuchtung			IP 44 LED 3500 Kelvin Lichtfarbe LED (Lebensdauer >30.000 Stunden) LED fest verbaut Abstand Sensor zu reflektierenden Oberflächen = mind. 75 mm Ein/Aus Funktion auch über bauseitigen Taster möglich
Spiegelschrank mit Beleuchtung			IP 44 LED 3500 Kelvin Lichtfarbe LED (Lebensdauer >30.000 Stunden) LED fest verbaut Abstand Sensor zu reflektierenden Oberflächen = mind. 75 mm
Möbelgriff		Silber eloxiert	Aluminium
Inneneinteilung # UV 9845 # UV 9955		Diamantschwarz	Nachrüstbare Inneneinteilung inkl. Deckel. Die Inneneinteilung hat keine feste Position und ist frei im Schubkasten platzierbar. Masse: Breite x Tiefe x Höhe = 115 mm x Schubkastentiefe x 45 mm. Material: Folienummantelte mitteldichte Faserplatte (MDF) mit Antirutschbeschichtung an der Unterseite.
Magnetleiste Spiegel-schrank # UV 9709		Edelstahl	Magnetische Befestigungsleiste im Inneren des Spiegelschranks als Halterung für metallische Badutensilien.
Artikel Nr.	Stelle 12 Länderkennzeichen bei Spiegelschrank mit Steckdose	2 CH	Bsp.: Spiegelschrank: K2 7135 L 00 00 2000
	Oder Länderkennzeichen bei Spiegel	0 220-240 V: CH	Bsp.: Spiegel: K2 7071 0 00 00 0000

Bestellbeispiel

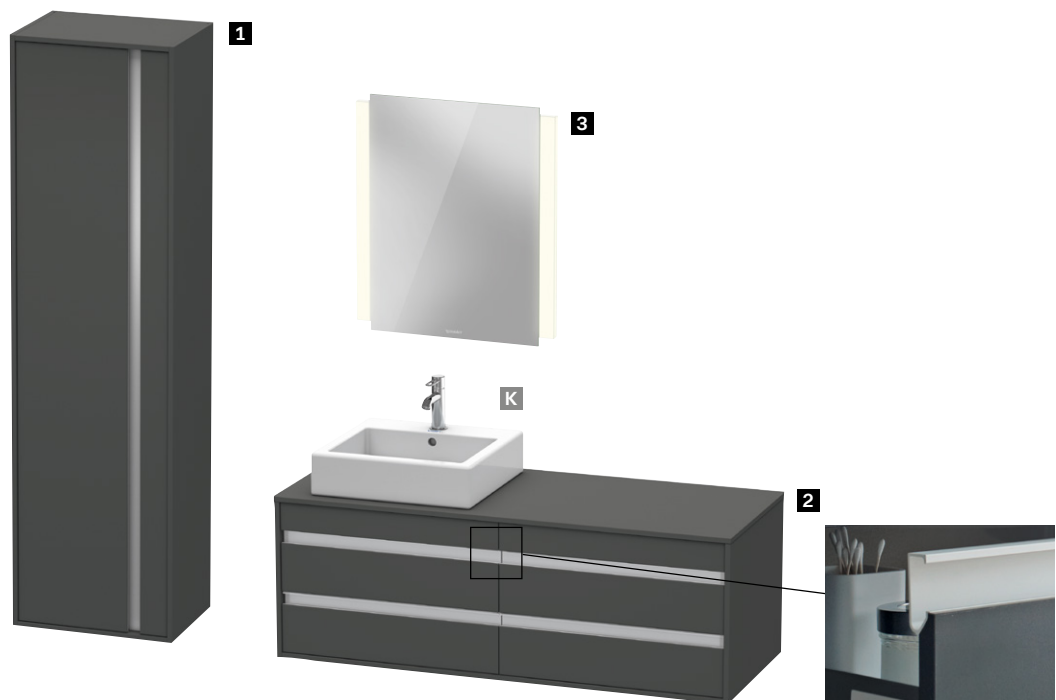

Beschreibung

	1	2	3	K
Produkttyp	Hochschrank	Waschtischunterbau wandhängend	Spiegel	Aufsatzbecken
Breite x Höhe x Tiefe	500 x 1800 x 360 mm	1400 x 496 x 550 mm	600 x 700 x 33 mm	595 x 175 x 465 mm
Anzahl	1	1	1	1
Farbe	49 Graphit Matt	49 Graphit Matt	Weiss	Weiss
Griff	Silber	Silber	-	-
Best. Nr.	# KT 1265 L 49 49	# KT 6657 L 49 49	# K2 7071 0 00 00 0000	# 045260 00 00

Waschtischunterbauten									
Produkttyp		Waschtischunterbau wandhängend		Waschtischunterbau wandhängend		Waschtischunterbau wandhängend		Waschtischunterbau wandhängend	
Breite x Höhe x Tiefe		600 x 410 x 455 mm		600 x 480 x 455 mm		800 x 410 x 455 mm		800 x 480 x 455 mm	
Anzahl Auszüge		1		2		1		2	
Siphonausschnitt		-		✓		-		✓	
Schürze		-		✓		-		✓	
Modell Nr.		KT6670		KT6650		KT6667		KT6647	
Preisgruppe		01 713		926		742		965	
CHF		02 822		1'067		854		1'109	
Notwendige Artikel									
Waschtisch									
Serie		D-Code		D-Code		D-Code		D-Code	
		Modell Nr.		CHF		Modell Nr.		CHF	
Waschtisch		034265		356		034265		356	
		034285		429		034285		429	
Raumsparsiphon									
		Modell Nr.		CHF		Modell Nr.		CHF	
		005076		67		005076		67	
Passende Artikel									
Inneneinteilung		115 x 65 x 320 mm		115 x 65 x 320 mm		115 x 65 x 320 mm		115 x 65 x 320 mm	
		Modell Nr.		CHF		Modell Nr.		CHF	
		UV9845		142		UV9845		142	
		UV9845		142		UV9845		142	

Ketho

Design by Christian Werner

Waschtischunterbauten										
Produkttyp	Waschtischunterbau wandhängend		Waschtischunterbau wandhängend		Waschtischunterbau wandhängend		Waschtischunterbau wandhängend			
Breite x Höhe x Tiefe	1000 x 410 x 455 mm		1000 x 480 x 455 mm		1150 x 410 x 455 mm		1150 x 480 x 455 mm			
Anzahl Auszüge	1		2		1		2			
Siphonausschnitt	-		✓		-		✓			
Schürze	-		✓		-		✓			
Modell Nr.	KT6668		KT6648		KT6669		KT6649			
Preisgruppe	01	769	1'001	812	1'078	02	884	1'149	934	1'241
CHF	02	884	1'149	934	1'241					
Notwendige Artikel										
Waschtisch	D-Code		D-Code		D-Code		D-Code			
Serie	Modell Nr.	CHF	Modell Nr.	CHF	Modell Nr.	CHF	Modell Nr.	CHF		
Doppelwaschtisch					034812	776	034812	776		
Waschtisch	034210	554	034210	554						
Raumsparsiphon	Modell Nr.	CHF	Modell Nr.	CHF	Modell Nr.	CHF	Modell Nr.	CHF		
	005076	67	005076	67	005076	67	005076	67		
Passende Artikel										
Inneneinteilung										
Breite x Höhe x Tiefe	115 x 65 x 320 mm		115 x 65 x 320 mm		115 x 65 x 320 mm		115 x 65 x 320 mm			
	Modell Nr.	CHF	Modell Nr.	CHF	Modell Nr.	CHF	Modell Nr.	CHF		
	UV9845	142	UV9845	142	UV9845	142	UV9845	142		

Waschtischunterbauten					
Produkttyp	Waschtischunterbau wandhängend	Waschtischunterbau wandhängend Compact	Waschtischunterbau wandhängend Compact	Waschtischunterbau wandhängend Compact	
Breite x Höhe x Tiefe	400 x 550 x 285 mm	500 x 410 x 412 mm	500 x 480 x 412 mm	600 x 410 x 385 mm	
Anzahl Auszüge	-	1	2	1	
Anzahl Türen	1	-	-	-	
Siphonausschnitt	-	-	✓	-	
Schürze	-	-	✓	-	
Compact	-	✓	✓	✓	
Min. Wandabstand	20 mm	-	-	-	
Modell Nr.	KT6417 L/R	KT6404	KT6444	KT6422	
Preisgruppe	01	480	689	898	710
CHF	02	577	793	1'032	818

Notwendige Artikel								
Waschtisch	ME by Starck		ME by Starck		ME by Starck		ME by Starck	
Serie	Modell Nr.	CHF	Modell Nr.	CHF	Modell Nr.	CHF	Modell Nr.	CHF
Handwaschbecken	072343 A	Ab 312						
Waschtisch			233653 A	Ab 418	233653 A	Ab 418	234263 A	Ab 376
Raumsparsiphon			Modell Nr.	CHF			Modell Nr.	CHF
			005076	67			005076	67





Passende Artikel								
Inneneinteilung								
Breite x Höhe x Tiefe			115 x 59 x 270 mm		115 x 59 x 270 mm		115 x 59 x 270 mm	
	Modell Nr.	CHF	Modell Nr.	CHF	Modell Nr.	CHF	Modell Nr.	CHF
	UV9955	138	UV9955	138	UV9955	138	UV9955	138
Raumsparsiphon					Modell Nr.	CHF		
					005076	67		

Ketho

Design by Christian Werner

Waschtischunterbauten									
Produkttyp		Waschtischunterbau wandhängend Compact		Waschtischunterbau wandhängend		Waschtischunterbau wandhängend		Waschtischunterbau wandhängend Compact	
Breite x Höhe x Tiefe		600 x 480 x 385 mm		600 x 410 x 475 mm		600 x 480 x 475 mm		800 x 410 x 385 mm	
Anzahl Auszüge		2		1		2		1	
Siphonausschnitt		✓		-		✓		-	
Schürze		✓		-		✓		-	
Compact		✓		-		-		✓	
Modell Nr.		KT6452		KT6418		KT6428		KT6423	
Preisgruppe		01 924		710		924		741	
CHF		02 1'064		818		1'064		851	
Notwendige Artikel									
Waschtisch		ME by Starck		ME by Starck		ME by Starck		ME by Starck	
Serie		ME by Starck		ME by Starck		ME by Starck		ME by Starck	
		Modell Nr. CHF		Modell Nr. CHF		Modell Nr. CHF		Modell Nr. CHF	
Waschtisch		234263 A Ab 376		233663 A Ab 431		233663 A Ab 431		234283 A Ab 493	
Raumsparsiphon									
		Modell Nr. CHF		Modell Nr. CHF		Modell Nr. CHF		Modell Nr. CHF	
		005076 67		005076 67		005076 67		005076 67	
Passende Artikel									
Inneneinteilung		115 x 59 x 270 mm		115 x 65 x 320 mm		115 x 65 x 320 mm		115 x 59 x 270 mm	
		Modell Nr. CHF		Modell Nr. CHF		Modell Nr. CHF		Modell Nr. CHF	
		UV9955 138		UV9845 142		UV9845 142		UV9955 138	
Raumsparsiphon									
		Modell Nr. CHF		Modell Nr. CHF		Modell Nr. CHF		Modell Nr. CHF	
		005076 67		005076 67		005076 67		005076 67	





Waschtischunterbauten

				
Produkttyp	Waschtischunterbau wandhängend Compact	Waschtischunterbau wandhängend	Waschtischunterbau wandhängend	Waschtischunterbau wandhängend
Breite x Höhe x Tiefe	800 x 480 x 385 mm	800 x 410 x 475 mm	800 x 480 x 475 mm	1000 x 410 x 475 mm
Anzahl Auszüge	2	1	2	1
Siphonausschnitt	✓	-	✓	-
Schürze	✓	-	✓	-
Compact	✓	-	-	-
Modell Nr.	KT6453	KT6419	KT6429	KT6420
Preisgruppe	01	961	741	961
CHF	02	1'107	851	1'107
				769
				888

Notwendige Artikel

Waschtisch	ME by Starck		ME by Starck		ME by Starck		ME by Starck	
Serie	ME by Starck		ME by Starck		ME by Starck		ME by Starck	
	Modell Nr.	CHF	Modell Nr.	CHF	Modell Nr.	CHF	Modell Nr.	CHF
Waschtisch	234283 A	Ab 493	233683 A	Ab 537	233683 A	Ab 537	233610 A	Ab 754
			234583 A	Ab 537				
			234683 A	Ab 537				
Raumsparsiphon								
			Modell Nr.	CHF			Modell Nr.	CHF
			005076	67			005076	67



Passende Artikel

								
Inneneinteilung	115 x 59 x 270 mm		115 x 65 x 320 mm		115 x 65 x 320 mm		115 x 65 x 320 mm	
Breite x Höhe x Tiefe	115 x 59 x 270 mm		115 x 65 x 320 mm		115 x 65 x 320 mm		115 x 65 x 320 mm	
	Modell Nr.	CHF	Modell Nr.	CHF	Modell Nr.	CHF	Modell Nr.	CHF
	UV9955	138	UV9845	142	UV9845	142	UV9845	142
Raumsparsiphon								
	Modell Nr.	CHF			Modell Nr.	CHF		
	005076	67			005076	67		

Ketho

Design by Christian Werner

Waschtischunterbauten									
Produkttyp	Waschtischunterbau wandhängend		Waschtischunterbau wandhängend		Waschtischunterbau wandhängend		Waschtischunterbau wandhängend		
Breite x Höhe x Tiefe	1000 x 480 x 475 mm		1200 x 410 x 475 mm		1200 x 480 x 475 mm		1270 x 480 x 475 mm		
Anzahl Auszüge	2		1		2		2		
Siphonausschnitt	✓		-		✓		✓		
Schürze	✓		-		✓		✓		
Modell Nr.	KT6430		KT6421		KT6431		KT6432		
Preisgruppe	01	1'008	799	1'046	1'125				
CHF	02	1'161	931	1'202	1'294				
Notwendige Artikel									
Waschtisch									
Serie	ME by Starck		ME by Starck		ME by Starck		ME by Starck		
	Modell Nr.	CHF	Modell Nr.	CHF	Modell Nr.	CHF	Modell Nr.	CHF	
Doppelwaschtisch							233613 A	Ab 1'012	
Waschtisch	233610 A	Ab 754	233612 A	Ab 861	233612 A	Ab 861			
			236112 A	Ab 861	236112 A	Ab 861			
Raumsparsiphon									
			Modell Nr.	CHF					
			005076	67					
Passende Artikel									
Inneneinteilung									
Breite x Höhe x Tiefe	115 x 65 x 320 mm		115 x 65 x 320 mm		115 x 65 x 320 mm		115 x 65 x 320 mm		
	Modell Nr.	CHF	Modell Nr.	CHF	Modell Nr.	CHF	Modell Nr.	CHF	
	UV9845	142	UV9845	142	UV9845	142	UV9845	142	
Raumsparsiphon									
	Modell Nr.	CHF			Modell Nr.	CHF	Modell Nr.	CHF	
	005076	67			005076	67	005076	67	

Waschtischunterbauten			
			
Produkttyp	Waschtischunterbau wandhängend		
Breite x Höhe x Tiefe	1270 x 480 x 475 mm		
Anzahl Auszüge	4		
Siphonausschnitt	✓		
Schürze	✓		
Modell Nr.	KT6433		
Preisgruppe	01	1'751	
CHF	02	1'980	
Notwendige Artikel			
Waschtisch			
Serie	ME by Starck		
	Modell Nr.	CHF	
Doppelwaschtisch	233613 A	Ab 1'012	
Passende Artikel			
			
Inneneinteilung			
Breite x Höhe x Tiefe	115 x 65 x 320 mm		
	Modell Nr.	CHF	
	UV9845	142	
Raumsparsiphon			
	Modell Nr.	CHF	
	005076	67	

Ketho

Design by Christian Werner









Waschtischunterbauten									
Produkttyp		Waschtischunterbau wandhängend		Waschtischunterbau wandhängend		Waschtischunterbau wandhängend		Waschtischunterbau wandhängend	
Breite x Höhe x Tiefe		650 x 410 x 455 mm		650 x 480 x 455 mm		800 x 410 x 455 mm		800 x 480 x 455 mm	
Anzahl Auszüge		1		2		1		2	
Siphonausschnitt		-		✓		-		✓	
Schürze		-		✓		-		✓	
Modell Nr.		KT6663		KT6643		KT6664		KT6644	
Preisgruppe	01	710		924		741		961	
	02	818		1'064		851		1'107	
Notwendige Artikel									
Waschtisch									
Serie		Starck 3		Starck 3		Starck 3		Starck 3	
		Modell Nr.		Modell Nr.		Modell Nr.		Modell Nr.	
		CHF		CHF		CHF		CHF	
Waschtisch		030470		030470		030480		030480	
		438		438		604		604	
Raumsparsiphon									
		Modell Nr.		Modell Nr.		Modell Nr.		Modell Nr.	
		CHF		CHF		CHF		CHF	
		005076		005076		005076		005076	
		67		67		67		67	
Passende Artikel									
Inneneinteilung		115 x 65 x 320 mm		115 x 65 x 320 mm		115 x 65 x 320 mm		115 x 65 x 320 mm	
Breite x Höhe x Tiefe		115 x 65 x 320 mm		115 x 65 x 320 mm		115 x 65 x 320 mm		115 x 65 x 320 mm	
		Modell Nr.		Modell Nr.		Modell Nr.		Modell Nr.	
		CHF		CHF		CHF		CHF	
		UV9845		UV9845		UV9845		UV9845	
		142		142		142		142	
Raumsparsiphon									
				Modell Nr.		Modell Nr.		Modell Nr.	
				CHF		CHF		CHF	
				005076		005076		005076	
				67		67		67	

Waschtischunterbauten					
Produkttyp	Waschtischunterbau wandhängend		Waschtischunterbau wandhängend		
Breite x Höhe x Tiefe	1000 x 410 x 455 mm		1000 x 480 x 455 mm		
Anzahl Auszüge	1		2		
Siphonausschnitt	-		✓		
Schürze	-		✓		
Modell Nr.	KT6665		KT6645		
Preisgruppe	01	769	1'001		
CHF	02	884	1'149		
Notwendige Artikel					
Waschtisch					
Serie	Starck 3		Starck 3		
	Modell Nr.	CHF	Modell Nr.	CHF	
Waschtisch	030410	807	030410	807	
Raumsparsiphon					
	Modell Nr.	CHF			
	005076	67			
Passende Artikel					
Inneneinteilung	115 x 65 x 320 mm		115 x 65 x 320 mm		
Breite x Höhe x Tiefe	115 x 65 x 320 mm		115 x 65 x 320 mm		
	Modell Nr.	CHF	Modell Nr.	CHF	
	UV9845	142	UV9845	142	
Raumsparsiphon					
			Modell Nr.	CHF	
			005076	67	

Ketho

Design by Christian Werner

Waschtischunterbauten													
Produkttyp		Waschtischunterbau wandhängend		Waschtischunterbau wandhängend		Waschtischunterbau wandhängend		Waschtischunterbau wandhängend					
Breite x Höhe x Tiefe		400 x 550 x 320 mm		450 x 550 x 225 mm		450 x 410 x 440 mm		450 x 480 x 440 mm					
Anzahl Auszüge		-		-		1		2					
Anzahl Türen		1		1		-		-					
Siphonausschnitt		-		-		-		✓					
Schürze		-		-		-		✓					
Min. Wandabstand		20 mm		20 mm		-		-					
Modell Nr.		KT6630 L/R		KT6629 L/R		KT6685		KT6635					
Preisgruppe	01	529		529		747		953					
CHF	02	609		609		861		1'098					
Notwendige Artikel													
Waschtisch		Vero		Vero		Vero		Vero					
Serie		Vero		Vero		Vero		Vero					
Modell Nr.		CHF		Modell Nr.		CHF		Modell Nr.		CHF			
Handwaschbecken		070445		Ab 292		070350		327					
Waschtisch						045450		Ab 343		045450		Ab 343	
Raumsparsiphon						Modell Nr.		CHF					
						005076		67					
Passende Artikel													
Inneneinteilung													
Breite x Höhe x Tiefe						115 x 65 x 320 mm		115 x 65 x 320 mm					
Modell Nr.		CHF		Modell Nr.		CHF		Modell Nr.		CHF			
		UV9845		142		UV9845		142					

Waschtischunterbauten								
								
Produkttyp	Waschtischunterbau wandhängend		Waschtischunterbau wandhängend		Waschtischunterbau wandhängend		Waschtischunterbau wandhängend	
Breite x Höhe x Tiefe	550 x 410 x 440 mm		550 x 480 x 440 mm		650 x 410 x 440 mm		650 x 480 x 440 mm	
Anzahl Auszüge	1		2		1		2	
Siphonausschnitt	-		✓		-		✓	
Schürze	-		✓		-		✓	
Modell Nr.	KT6686		KT6636		KT6684		KT6624	
Preisgruppe	01	773		988		787		1'006
CHF	02	892		1'136		904		1'158
Notwendige Artikel								
Waschtisch	Vero		Vero		Vero		Vero	
Serie	Vero		Vero		Vero		Vero	
	Modell Nr.	CHF	Modell Nr.	CHF	Modell Nr.	CHF	Modell Nr.	CHF
Waschtisch	045460	Ab 406	045460	Ab 406	045470	Ab 539	045470	Ab 539
Raumsparsiphon								
	Modell Nr.	CHF			Modell Nr.	CHF		
	005076	67			005076	67		
Passende Artikel								
								
Inneneinteilung	115 x 65 x 320 mm		115 x 65 x 320 mm		115 x 65 x 320 mm		115 x 65 x 320 mm	
Breite x Höhe x Tiefe	115 x 65 x 320 mm		115 x 65 x 320 mm		115 x 65 x 320 mm		115 x 65 x 320 mm	
	Modell Nr.	CHF	Modell Nr.	CHF	Modell Nr.	CHF	Modell Nr.	CHF
	UV9845	142	UV9845	142	UV9845	142	UV9845	142

Ketho

Design by Christian Werner





Waschtischunterbauten								
Produkttyp	Waschtischunterbau wandhängend		Waschtischunterbau wandhängend		Waschtischunterbau wandhängend		Waschtischunterbau wandhängend	
Breite x Höhe x Tiefe	750 x 410 x 440 mm		750 x 480 x 440 mm		800 x 410 x 455 mm		800 x 480 x 455 mm	
Anzahl Auszüge	1		2		1		2	
Siphonausschnitt	-		✓		-		✓	
Schürze	-		✓		-		✓	
Modell Nr.	KT6687		KT6637		KT6690		KT6640	
Preisgruppe	01	802		1'023		741		961
CHF	02	922		1'176		851		1'107
Notwendige Artikel								
Waschtisch	Vero		Vero		Vero		Vero	
Serie	Vero		Vero		Vero		Vero	
	Modell Nr.	CHF	Modell Nr.	CHF	Modell Nr.	CHF	Modell Nr.	CHF
Waschtisch	045480	Ab 645	045480	Ab 645	032985	706	032985	706
Raumsparsiphon								
	Modell Nr.	CHF			Modell Nr.	CHF		
	005076	67			005076	67		
Passende Artikel								
Inneneinteilung	115 x 65 x 320 mm		115 x 65 x 320 mm		115 x 65 x 320 mm		115 x 65 x 320 mm	
Breite x Höhe x Tiefe	115 x 65 x 320 mm		115 x 65 x 320 mm		115 x 65 x 320 mm		115 x 65 x 320 mm	
	Modell Nr.	CHF	Modell Nr.	CHF	Modell Nr.	CHF	Modell Nr.	CHF
	UV9845	142	UV9845	142	UV9845	142	UV9845	142

Waschtischunterbauten								
Produkttyp	Waschtischunterbau wandhängend		Waschtischunterbau wandhängend		Waschtischunterbau wandhängend		Waschtischunterbau wandhängend	
Breite x Höhe x Tiefe	950 x 410 x 440 mm		950 x 480 x 440 mm		1000 x 410 x 455 mm		1000 x 480 x 455 mm	
Anzahl Auszüge	1		2		1		2	
Siphonausschnitt	-		✓		-		✓	
Schürze	-		✓		-		✓	
Modell Nr.	KT6688		KT6638		KT6691		KT6641	
Preisgruppe	01	832	1'062	769	1'001	884	1'149	
CHF	02	953	1'220					
Notwendige Artikel								
Waschtisch	Vero		Vero		Vero		Vero	
Serie	Vero		Vero		Vero		Vero	
	Modell Nr.	CHF	Modell Nr.	CHF	Modell Nr.	CHF	Modell Nr.	CHF
Waschtisch	045410	Ab 781	045410	Ab 781	032910	781	032910	781
Raumsparsiphon	Modell Nr.		CHF		Modell Nr.		CHF	
	005076		67		005076		67	
Passende Artikel								
Inneneinteilung	115 x 65 x 320 mm		115 x 65 x 320 mm		115 x 65 x 320 mm		115 x 65 x 320 mm	
Breite x Höhe x Tiefe	115 x 65 x 320 mm		115 x 65 x 320 mm		115 x 65 x 320 mm		115 x 65 x 320 mm	
	Modell Nr.	CHF	Modell Nr.	CHF	Modell Nr.	CHF	Modell Nr.	CHF
	UV9845	142	UV9845	142	UV9845	142	UV9845	142

Ketho

Design by Christian Werner

Waschtischunterbauten								
Produkttyp	Waschtischunterbau wandhängend		Waschtischunterbau wandhängend		Waschtischunterbau wandhängend		Waschtischunterbau wandhängend	
Breite x Höhe x Tiefe	1150 x 410 x 440 mm		1150 x 480 x 440 mm		1200 x 410 x 455 mm		1200 x 480 x 455 mm	
Anzahl Auszüge	1		2		1		2	
Siphonausschnitt	-		✓		-		✓	
Schürze	-		✓		-		✓	
Modell Nr.	KT6689		KT6639		KT6692		KT6642	
Preisgruppe	01	926	1'186	865	1'125	02	1'067	1'364
CHF				996				1'294
Notwendige Artikel								
Waschtisch	Vero		Vero		Vero		Vero	
Serie	Vero		Vero		Vero		Vero	
Waschtisch	Modell Nr.	CHF	Modell Nr.	CHF	Modell Nr.	CHF	Modell Nr.	CHF
	045412	Ab 995	045412	Ab 995	032912	1'047	032912	1'047
Raumsparsiphon	Modell Nr.	CHF	Modell Nr.	CHF	Modell Nr.	CHF	Modell Nr.	CHF
	005076	67			005076	67		
Passende Artikel								
Inneneinteilung								
Breite x Höhe x Tiefe	115 x 65 x 320 mm		115 x 65 x 320 mm		115 x 65 x 320 mm		115 x 65 x 320 mm	
	Modell Nr.	CHF	Modell Nr.	CHF	Modell Nr.	CHF	Modell Nr.	CHF
	UV9845	142	UV9845	142	UV9845	142	UV9845	142

Waschtischunterbauten						
						
Produkttyp	Konsolenwaschtischunterbau wandhängend		Konsolenwaschtischunterbau wandhängend		Konsolenwaschtischunterbau wandhängend	
Breite x Höhe x Tiefe	800 x 426 x 550 mm		800 x 426 x 550 mm		800 x 496 x 550 mm	
Anzahl Auszüge	1		1		2	
Siphonausschnitt	-		-		✓	
Schürze	-		-		✓	
Inkl. Konsolenplatte	✓		✓		✓	
Hahnlochbohrungen möglich	✓		✓		✓	
Geeignet für	Aufsatzbecken		Einbauwaschtisch		Aufsatzbecken	
Modell Nr.	KT6694 ^{1,2}		KT6794 ^{1,2}		KT6654 ^{1,2}	
Preisgruppe	01	822	902	1'151	1'174	1'174
CHF	02	1'028	1'129	1'325	1'469	1'469
Notwendige Artikel						
Raumsparsiphon						
	Modell Nr.	CHF	Modell Nr.	CHF		
	005076	67	005076	67		
Passende Artikel						
Raumsparsiphon						
			Modell Nr.	CHF	Modell Nr.	CHF
			005076	67	005076	67





¹ Passende Keramiken finden Sie in den Übersichten nach der Produktinformation

² für Aufsatzbecken und Einbaubecken ohne Hahnlochbank bitte Position Hahnlochbohrung angeben

Ketho

Design by Christian Werner

Waschtischunterbauten

					
Produkttyp	Konsolenwaschtischunterbau wandhängend	Konsolenwaschtischunterbau wandhängend	Konsolenwaschtischunterbau wandhängend	Konsolenwaschtischunterbau wandhängend	
Breite x Höhe x Tiefe	1000 x 426 x 550 mm	1000 x 426 x 550 mm	1000 x 496 x 550 mm	1000 x 496 x 550 mm	
Anzahl Auszüge	1	1	2	2	
Siphonausschnitt	-	-	✓	✓	
Schürze	-	-	✓	✓	
Inkl. Konsolenplatte	✓	✓	✓	✓	
Hahnlochbohrungen möglich	✓	✓	✓	✓	
Geeignet für	Aufsatzbecken	Einbauwaschtisch	Aufsatzbecken	Einbauwaschtisch	
Modell Nr.	KT6695 ^{1,2}	KT6795 ^{1,2}	KT6655 ¹	KT6755 ^{1,2}	
Preisgruppe	01	848	961	1'204	1'226
CHF	02	1'058	1'204	1'385	1'533

Notwendige Artikel

Raumsparsiphon				
	Modell Nr.	CHF	Modell Nr.	CHF
	005076	67	005076	67

Passende Artikel

Raumsparsiphon						
			Modell Nr.	CHF	Modell Nr.	CHF
			005076	67	005076	67

¹ Passende Keramiken finden Sie in den Übersichten nach der Produktinformation
² für Aufsatzbecken und Einbaubecken ohne Hahnlochbank bitte Position Hahnlochbohrung angeben

Waschtischunterbauten					
Produkttyp	Konsolenwaschtischunterbau wandhängend		Konsolenwaschtischunterbau wandhängend		Konsolenwaschtischunterbau wandhängend
Breite x Höhe x Tiefe	1200 x 426 x 550 mm		1200 x 426 x 550 mm		1200 x 496 x 550 mm
Anzahl Auszüge	1		1		2
Siphonausschnitt	-		-		✓
Schürze	-		-		✓
Inkl. Konsolenplatte	✓		✓		✓
Hahnlochbohrungen möglich	✓		✓		✓
Geeignet für	Aufsatzbecken		Einbauwaschtisch		Aufsatzbecken
Modell Nr.	KT6696 ^{1,2}		KT6796 ^{1,2}		KT6656 ^{1,2}
Preisgruppe	01	941	970	1'262	1'287
CHF	02	1'172	1'212	1'453	1'608

Notwendige Artikel					
Raumsparsiphon					
		Modell Nr.	CHF	Modell Nr.	CHF
		005076	67	005076	67

Passende Artikel					
Raumsparsiphon					
				Modell Nr.	CHF
				005076	67

¹ Passende Keramiken finden Sie in den Übersichten nach der Produktinformation
² für Aufsatzbecken und Einbaubecken ohne Hahnlochbank bitte Position Hahnlochbohrung angeben

Waschtischunterbauten					
Produkttyp	Konsolenwaschtischunterbau wandhängend		Konsolenwaschtischunterbau wandhängend		Konsolenwaschtischunterbau wandhängend
Breite x Höhe x Tiefe	1400 x 426 x 550 mm		1400 x 426 x 550 mm		1400 x 496 x 550 mm
Anzahl Auszüge	2		2		4
Siphonausschnitt	-		-		✓
Schürze	-		-		✓
Inkl. Konsolenplatte	✓		✓		✓
Hahnlochbohrungen möglich	✓		✓		✓
Geeignet für	Aufsatzbecken		Einbauwaschtisch		Aufsatzbecken
Modell Nr.	KT6697 B/L/R ^{1,2,3}		KT6797 B/L/R ^{1,2,3}		KT6657 B/L/R ^{1,2,3}
Preisgruppe	01	1'344	1'517	1'933	1'973
CHF	02	1'679	1'894	2'224	2'464





Notwendige Artikel					
Raumsparsiphon					
		Modell Nr.	CHF	Modell Nr.	CHF
		005076	67	005076	67

Passende Artikel					
Raumsparsiphon					
				Modell Nr.	CHF
				005076	67





¹ L/R/B = Becken links, rechts oder beidseitig möglich
² Passende Keramiken finden Sie in den Übersichten nach der Produktinformation
³ für Aufsatzbecken und Einbaubecken ohne Hahnlochbank bitte Position Hahnlochbohrung angeben

Ketho

Design by Christian Werner





Spiegel / Spiegelschränke					
Produkttyp		Spiegel	Spiegel	Spiegel	Spiegel
Version		Better	Better	Better	Better
Breite x Höhe x Tiefe		400 x 700 x 33 mm	600 x 700 x 33 mm	800 x 700 x 33 mm	1000 x 700 x 33 mm
LED Beleuchtung		Lichtfelder, Seitlich	Lichtfelder, Seitlich	Lichtfelder, Seitlich	Lichtfelder, Seitlich
Leistung Leuchtmittel		18 W	18 W	18 W	18 W
Dimmfunktion		Integriert	Integriert	Integriert	Integriert
Betätigung Beleuchtung		Sensorschalter	Sensorschalter	Sensorschalter	Sensorschalter
Energieeffizienzklasse		C	C	C	C
Modell Nr.		K27070	K27071	K27072	K27073
Preisgruppe CHF	01	930	988	1'017	1'064

Spiegel / Spiegelschränke					
Produkttyp		Spiegel			
Version		Better			
Breite x Höhe x Tiefe		1200 x 700 x 33 mm			
LED Beleuchtung		Lichtfelder, Seitlich			
Leistung Leuchtmittel		18 W			
Dimmfunktion		Integriert			
Betätigung Beleuchtung		Sensorschalter			
Energieeffizienzklasse		C			
Modell Nr.		K27074			
Preisgruppe CHF	01	1'092			

Spiegel / Spiegelschränke					
Produkttyp		Spiegelschrank	Spiegelschrank	Spiegelschrank	Spiegelschrank
Version		Better	Better	Better	Better
Breite x Höhe x Tiefe		600 x 700 x 157 mm	800 x 700 x 157 mm	1000 x 700 x 157 mm	1200 x 700 x 157 mm
Anzahl Türen		1	2	2	2
Anzahl Glasfachböden		2	2	2	4
LED Beleuchtung		Lichtfelder, Seitlich	Lichtfelder, Seitlich	Lichtfelder, Seitlich	Lichtfelder, Seitlich
Dimmfunktion		Integriert	Integriert	Integriert	Integriert
Betätigung Beleuchtung		Sensorschalter	Sensorschalter	Sensorschalter	Sensorschalter
Steckdose		Integriert	Integriert	Integriert	Integriert
Spiegelflächen		Türe(n) beidseitig	Türe(n) beidseitig	Türe(n) beidseitig	Türe(n) beidseitig
Energieeffizienzklasse		C	C	C	C
Modell Nr.		K27135 L/R	K27136	K27137	K27138
Preisgruppe CHF	01	1'704	1'855	1'954	2'067
Aufpreis Waschplatzbeleuchtung		86	86	86	86

Ablagen / Regale				
				
Produkttyp	Wandregal			
Breite x Höhe x Tiefe	500 x 240 x 135 mm			
Anzahl offener Fächer	1			
Befestigungsart	Schraubbefestigung			
Modell Nr.	KT2537			
Preisgruppe	01	330		
CHF	02	380		

Schränke				
				
Produkttyp	Rollcontainer			
Breite x Höhe x Tiefe	500 x 670 x 360 mm			
Anzahl Türen	1			
Anzahl Glasfachböden	1			
Belastbarkeit	60 kg			
Modell Nr.	KT2530 L/R			
Preisgruppe	01	685		
CHF	02	788		

Schränke				
   				
Produkttyp	Halbhochschrank	Halbhochschrank	Halbhochschrank	Hochschrank
Breite x Höhe x Tiefe	500 x 880 x 360 mm	400 x 1320 x 360 mm	500 x 1320 x 360 mm	400 x 1800 x 360 mm
Anzahl Türen	1	1	1	1
Anzahl Glasfachböden	2	2	2	3
Anzahl Holzfachböden	-	1	1	1
Min. Wandabstand	20 mm	20 mm	20 mm	20 mm
Min. Abstand Anbau Möbel	20 mm	20 mm	20 mm	20 mm
Modell Nr.	KT1266 L/R	KT1257 L/R	KT1267 L/R	KT1255 L/R
Preisgruppe	01	743	781	862
CHF	02	930	975	1'076
				1'098

Ketho

Design by Christian Werner





Schränke				
				
Produkttyp	Hochschrank			
Breite x Höhe x Tiefe	500 x 1800 x 360 mm			
Anzahl Türen	1			
Anzahl Glasfachböden	3			
Anzahl Holzfachböden	1			
Min. Wandabstand	20 mm			
Min. Abstand Anbau Möbel	20 mm			
Modell Nr.	KT1265 L/R			
Preisgruppe	01	947		
CHF	02	1'182		

Produktinformation			
Korpus Front Konsole Regal	Dekor Preisgruppe 1	07 Betongrau Matt 16 Eiche Schwarz 18 Weiss Matt 21 Nussbaum Dunkel 30 Eiche Natur 43 Basalt Matt 49 Graphit Matt 55 Eiche Marmoriert 79 Nussbaum Natur 91 Taupe Matt	Trägermaterial: Hochverdichtete Dreischicht-Holzspanplatte. Beidseitig mit Melaminharzdekor direkt beschichtet. Kantenmaterial: ABS-Kanten.
	Dekor Preisgruppe 2	22 Weiss Hochglanz 75 Leinen	Trägermaterial: Hochverdichtete Dreischicht-Holzspanplatte. Beidseitig mit Schichtstoff (HPL) verpresst. Kantenmaterial: ABS-Kanten.
	Dekor Preisgruppe 3	80 Graphit Supermatt 83 Taupe Supermatt 84 Weiss Supermatt	Trägermaterial: Hochverdichtete Dreischicht-Holzspanplatte. Beidseitig mit Melaminharzdekor direkt beschichtet und einseitig lackiert. Kantenmaterial: ABS-Kanten.
Korpus Spiegelschrank		Weiss Matt	Trägermaterial: Hochverdichtete Dreischicht-Holzspanplatte. Beidseitig mit Melaminharzdekor direkt beschichtet. Innenseite in Diamantschwarz (57). Kantenmaterial: ABS-Kanten.
Spiegel mit Beleuchtung			IP 44 LED 3500 Kelvin Lichtfarbe LED (Lebensdauer >30.000 Stunden) LED fest verbaut Abstand Sensor zu reflektierenden Oberflächen = mind. 75 mm Ein/Aus Funktion auch über bauseitigen Taster möglich
Spiegelschrank mit Beleuchtung			IP 44 LED 3500 Kelvin Lichtfarbe LED (Lebensdauer >30.000 Stunden) LED fest verbaut Abstand Sensor zu reflektierenden Oberflächen = mind. 75 mm
Möbelgriff		Anthrazit	Aluminium lackiert
Inneneinteilung # UV 9845 # UV 9846 # UV 9955		Diamantschwarz	Nachrüstbare Inneneinteilung inkl. Deckel. Die Inneneinteilung hat keine feste Position und ist frei im Schubkasten platzierbar. Masse: Breite x Tiefe x Höhe = 115 mm x Schubkastentiefe x 45 mm. Material: Folienummantelte mitteldichte Faserplatte (MDF) mit Antirutschbeschichtung an der Unterseite.
Magnetleiste Spiegelschrank # UV 9709		Edelstahl poliert	Magnetische Befestigungsleiste im Inneren des Spiegelschranks als Halterung für metallische Badutensilien.
Artikel Nr.	Stelle 12 Länderkennzeichen bei Spiegelschrank mit Steckdose	2 CH	Bsp.: Spiegelschrank: K2 7136 0 00 00 2000
	Oder Länderkennzeichen bei Spiegel	0 220-240 V: CH	Bsp.: Spiegel: K2 7072 0 00 00 0000
	Stelle 14 optionale Waschplatzbeleuchtung bei Spiegelschränken	0 keine Waschplatzbeleuchtung 1 Waschplatzbeleuchtung	Bsp.: K2 7136 0 00 00 0010

Bestellbeispiel

Beschreibung				
	1	nachrüstbar	2	3
Produkttyp	Waschtischunterbau wandhängend	Inneneinteilung	Spiegelschrank	Hochschrank
Breite x Höhe x Tiefe	810 x 550 x 480 mm	115 x 59 x 320 mm	800 x 700 x 157 mm	400 x 1760 x 360 mm
Anzahl	1	1	1	1
Farbe	43 Basalt Matt	Diamantschwarz	Weiss	43 Basalt Matt
Griff	in Anthrazit	-	Grifflos	in Anthrazit
Best. Nr.	# K2 5263 0 43 43 0000	# UV 9845 0 00 00	# K2 7136 0 00 00 0010	# K2 1329 L 43 43 0000

Beschreibung				
	4	K	A	
Produkttyp	Wandregal	Waschtisch	Einhebel-Waschtischmischer	
Breite x Höhe x Tiefe	800 x 170 x 150 mm	830 x 180 x 490 mm	50 x 165 x 154 mm	
Anzahl	1	1	1	
Farbe	43 Basalt Matt	Weiss	Chrom	
Griff	-	-	-	
Best. Nr.	# K2 1208 0 43 43 0000	# 233683 00 00	# DE 1020	

Waschtischunterbauten									
									
Produkttyp		Waschtischunterbau wandhängend		Waschtischunterbau wandhängend		Waschtischunterbau wandhängend		Waschtischunterbau wandhängend	
Breite x Höhe x Tiefe		484 x 440 x 375 mm		484 x 549 x 375 mm		584 x 440 x 455 mm		584 x 549 x 455 mm	
Anzahl Auszüge		1		2		1		2	
Siphonausschnitt		-		✓		-		✓	
Schürze		-		✓		-		✓	
Modell Nr.		K25080		K25280		K25081		K25281	
Preisgruppe		01	704	966	710	1'017			
CHF		02	793	1'071	815	1'145			
		03	833	1'124	856	1'202			
Notwendige Artikel									
Waschtisch		D-Neo		D-Neo		D-Neo		D-Neo	
Serie		D-Neo		D-Neo		D-Neo		D-Neo	
		Modell Nr.	CHF	Modell Nr.	CHF	Modell Nr.	CHF	Modell Nr.	CHF
Handwaschbecken		074250	Ab 170	074250	Ab 170				
Waschtisch						236760	208	236760	208
Raumsparsiphon									
		Modell Nr.	CHF			Modell Nr.	CHF		
		005076	67			005076	67		
Passende Artikel									
Inneneinteilung									
Breite x Höhe x Tiefe						115 x 65 x 320 mm			
						Modell Nr.	CHF		
						UV9845	142		

Ketho.2







Design by Christian Werner

Waschtischunterbauten									
Produkttyp		Waschtischunterbau wandhängend		Waschtischunterbau wandhängend		Waschtischunterbau wandhängend		Waschtischunterbau wandhängend	
Breite x Höhe x Tiefe		634 x 440 x 455 mm		634 x 549 x 455 mm		784 x 440 x 455 mm		784 x 549 x 455 mm	
Anzahl Auszüge		1		2		1		2	
Siphonausschnitt		-		✓		-		✓	
Schürze		-		✓		-		✓	
Modell Nr.		K25082		K25282		K25083		K25283	
Preisgruppe CHF	01	725		1'033		756		1'093	
	02	836		1'168		883		1'242	
	03	877		1'226		926		1'305	
Notwendige Artikel									
Waschtisch		D-Neo		D-Neo		D-Neo		D-Neo	
Serie		D-Neo		D-Neo		D-Neo		D-Neo	
		Modell Nr. CHF		Modell Nr. CHF		Modell Nr. CHF		Modell Nr. CHF	
Waschtisch		236765 285		236765 285		236780 Ab 351		236780 Ab 351	
						236980 420			
						237080 420			
Raumsparsiphon		Modell Nr. CHF		Modell Nr. CHF		Modell Nr. CHF		Modell Nr. CHF	
		005076 67		005076 67		005076 67		005076 67	
Passende Artikel									
Inneneinteilung		UV9845		UV9845		UV9845		UV9845	
Breite x Höhe x Tiefe		115 x 65 x 320 mm		115 x 65 x 320 mm		115 x 65 x 320 mm		115 x 65 x 320 mm	
		Modell Nr. CHF		Modell Nr. CHF		Modell Nr. CHF		Modell Nr. CHF	
		UV9845 142		UV9845 142		UV9845 142		UV9845 142	

Waschtischunterbauten								
Produkttyp	Waschtischunterbau wandhängend		Waschtischunterbau wandhängend		Waschtischunterbau wandhängend		Waschtischunterbau wandhängend	
Breite x Höhe x Tiefe	784 x 549 x 455 mm		784 x 549 x 455 mm		984 x 440 x 455 mm		984 x 549 x 455 mm	
Anzahl Auszüge	2		2		1		2	
Siphonausschnitt	✓		✓		-		✓	
Schürze	✓		✓		-		✓	
Modell Nr.	K25285		K25286		K25084		K25284	
Preisgruppe CHF	01	1'093	1'093	1'093	799	1'154	1'154	1'154
	02	1'242	1'242	1'242	942	1'329	1'329	1'329
	03	1'305	1'305	1'305	990	1'395	1'395	1'395
Notwendige Artikel								
Waschtisch	D-Neo		D-Neo		D-Neo		D-Neo	
Serie	D-Neo		D-Neo		D-Neo		D-Neo	
	Modell Nr.	CHF	Modell Nr.	CHF	Modell Nr.	CHF	Modell Nr.	CHF
Waschtisch	236980	420	237080	420	236710	Ab 486	236710	Ab 486
Raumsparsiphon								
					Modell Nr.	CHF		
					005076	67		
Passende Artikel								
Inneneinteilung	115 x 65 x 320 mm		115 x 65 x 320 mm		115 x 65 x 320 mm		115 x 65 x 320 mm	
Breite x Höhe x Tiefe	115 x 65 x 320 mm		115 x 65 x 320 mm		115 x 65 x 320 mm		115 x 65 x 320 mm	
	Modell Nr.	CHF	Modell Nr.	CHF	Modell Nr.	CHF	Modell Nr.	CHF
	UV9845	142	UV9845	142	UV9845	142	UV9845	142

Ketho.2

Design by Christian Werner

Waschtischunterbauten								
								
Produkttyp	Waschtischunterbau wandhängend		Waschtischunterbau wandhängend		Waschtischunterbau wandhängend		Waschtischunterbau wandhängend Compact	
Breite x Höhe x Tiefe	410 x 440 x 292 mm		510 x 440 x 420 mm		510 x 549 x 420 mm		610 x 440 x 390 mm	
Anzahl Auszüge	-		1		2		1	
Anzahl Türen	1		-		-		-	
Siphonausschnitt	-		-		✓		-	
Schürze	-		-		✓		-	
Compact	-		-		-		✓	
Min. Wandabstand	20 mm		-		-		-	
Modell Nr.	K25060 L/R		K25061		K25261		K25055	
Preisgruppe CHF	01	562	704	992	714			
	02	633	797	1'105	815			
	03	665	837	1'161	855			
Notwendige Artikel								
Waschtisch	ME by Starck		ME by Starck		ME by Starck		ME by Starck	
Serie	Modell Nr.	CHF	Modell Nr.	CHF	Modell Nr.	CHF	Modell Nr.	CHF
Handwaschbecken	072343 A	Ab 312						
Waschtisch			233653 A	Ab 418	233653 A	Ab 418	234263 A	Ab 376
Raumsparsiphon			Modell Nr.	CHF			Modell Nr.	CHF
			005076	67			005076	67
Passende Artikel								
Inneneinteilung								
Breite x Höhe x Tiefe			115 x 59 x 270 mm				115 x 59 x 270 mm	
			Modell Nr.	CHF			Modell Nr.	CHF
			UV9955	138			UV9955	138

Waschtischunterbauten								
								
Produkttyp	Waschtischunterbau wandhängend Compact		Waschtischunterbau wandhängend		Waschtischunterbau wandhängend		Waschtischunterbau wandhängend Compact	
Breite x Höhe x Tiefe	610 x 549 x 390 mm		610 x 440 x 480 mm		610 x 550 x 480 mm		810 x 440 x 390 mm	
Anzahl Auszüge	2		1		2		1	
Siphonausschnitt	✓		-		✓		-	
Schürze	✓		-		✓		-	
Compact	✓		-		-		✓	
Modell Nr.	K25255		K25062		K25262		K25056	
Preisgruppe CHF	01	1'013	715	1'017	766			
	02	1'136	826	1'150	886			
	03	1'192	867	1'208	930			
Notwendige Artikel								
Waschtisch								
Serie	ME by Starck		ME by Starck		ME by Starck		ME by Starck	
	Modell Nr.	CHF	Modell Nr.	CHF	Modell Nr.	CHF	Modell Nr.	CHF
Waschtisch	234263 A	Ab 376	233663 A	Ab 431	233663 A	Ab 431	234283 A	Ab 493
Raumsparsiphon								
			Modell Nr.	CHF			Modell Nr.	CHF
			005076	67			005076	67
Passende Artikel								
								
Inneneinteilung	115 x 59 x 270 mm		115 x 65 x 320 mm				115 x 59 x 270 mm	
Breite x Höhe x Tiefe	Modell Nr.	CHF	Modell Nr.	CHF			Modell Nr.	CHF
	UV9955	138	UV9845	142			UV9955	138

Ketho.2







Design by Christian Werner

Waschtischunterbauten								
Produkttyp	Waschtischunterbau wandhängend Compact		Waschtischunterbau wandhängend		Waschtischunterbau wandhängend		Waschtischunterbau wandhängend	
Breite x Höhe x Tiefe	810 x 549 x 390 mm		810 x 440 x 480 mm		810 x 550 x 480 mm		810 x 549 x 480 mm	
Anzahl Auszüge	2		1		2		2	
Siphonausschnitt	✓		-		✓		✓	
Schürze	✓		-		✓		✓	
Compact	✓		-		-		-	
Modell Nr.	K25256		K25063		K25263		K25267	
Preisgruppe CHF	01	1'088		769		1'093		1'093
	02	1'233		898		1'248		1'248
	03	1'294		945		1'311		1'311
Notwendige Artikel								
Waschtisch	ME by Starck		ME by Starck		ME by Starck		ME by Starck	
Serie	Modell Nr. CHF		Modell Nr. CHF		Modell Nr. CHF		Modell Nr. CHF	
Waschtisch	234283 A Ab 493		233683 A Ab 537		233683 A Ab 537		234583 A Ab 537	
			234583 A Ab 537					
			234683 A Ab 537					
Raumsparsiphon			Modell Nr. CHF					
			005076 67					
Passende Artikel								
Inneneinteilung	115 x 59 x 270 mm		115 x 65 x 320 mm		115 x 65 x 320 mm		115 x 65 x 320 mm	
Breite x Höhe x Tiefe	Modell Nr. CHF		Modell Nr. CHF		Modell Nr. CHF		Modell Nr. CHF	
	UV9955 138		UV9845 142		UV9845 142		UV9845 142	

Waschtischunterbauten										
Produkttyp	Waschtischunterbau wandhängend		Waschtischunterbau wandhängend		Waschtischunterbau wandhängend		Waschtischunterbau wandhängend			
Breite x Höhe x Tiefe	810 x 549 x 480 mm		1010 x 440 x 480 mm		1010 x 550 x 480 mm		1210 x 440 x 480 mm			
Anzahl Auszüge	2		1		2		1			
Siphonausschnitt	✓		-		✓		-			
Schürze	✓		-		✓		-			
Modell Nr.	K25268		K25064		K25264		K25065			
Preisgruppe CHF	01	1'093	803	1'156	858	02	1'248	950	1'337	1'026
	03	1'311	998	1'401	1'077					
Notwendige Artikel										
Waschtisch Serie	ME by Starck		ME by Starck		ME by Starck		ME by Starck			
	Modell Nr.	CHF	Modell Nr.	CHF	Modell Nr.	CHF	Modell Nr.	CHF		
Waschtisch	234683 A	Ab 537	233610 A	Ab 754	233610 A	Ab 754	233612 A	Ab 861		
							236112 A	Ab 861		
Raumsparsiphon			Modell Nr.	CHF			Modell Nr.	CHF		
			005076	67			005076	67		
Passende Artikel										
Inneneinteilung	115 x 65 x 320 mm		115 x 65 x 320 mm		115 x 65 x 320 mm		115 x 65 x 320 mm			
Breite x Höhe x Tiefe	Modell Nr.	CHF	Modell Nr.	CHF	Modell Nr.	CHF	Modell Nr.	CHF		
	UV9845	142	UV9845	142	UV9845	142	UV9845	142		

Ketho.2

Design by Christian Werner

Waschtischunterbauten						
						
Produkttyp	Waschtischunterbau wandhängend		Waschtischunterbau wandhängend		Waschtischunterbau wandhängend	
Breite x Höhe x Tiefe	1210 x 550 x 480 mm		1280 x 440 x 480 mm		1280 x 550 x 480 mm	
Anzahl Auszüge	2		1		2	
Siphonausschnitt	✓		-		✓	
Schürze	✓		-		✓	
Modell Nr.	K25265		K25066		K25266	
Preisgruppe CHF	01	1'239	885	1'286		
	02	1'441	1'059	1'496		
	03	1'511	1'112	1'572		
Notwendige Artikel						
Waschtisch						
Serie	ME by Starck		ME by Starck		ME by Starck	
	Modell Nr.	CHF	Modell Nr.	CHF	Modell Nr.	CHF
Doppelwaschtisch			233613 A	Ab 1'012	233613 A	Ab 1'012
Waschtisch	236112 A	Ab 861				
	233612 A	Ab 861				
Raumsparsiphon			Modell Nr.	CHF		
			005076	67		
Passende Artikel						
						
Inneneinteilung	115 x 65 x 320 mm		115 x 65 x 320 mm		115 x 65 x 320 mm	
Breite x Höhe x Tiefe	115 x 65 x 320 mm		115 x 65 x 320 mm		115 x 65 x 320 mm	
	Modell Nr.	CHF	Modell Nr.	CHF	Modell Nr.	CHF
	UV9845	142	UV9845	142	UV9845	142

Waschtischunterbauten									
Produkttyp	Waschtischunterbau wandhängend		Waschtischunterbau wandhängend		Waschtischunterbau wandhängend		Waschtischunterbau wandhängend		
Breite x Höhe x Tiefe	364 x 440 x 238 mm		434 x 440 x 338 mm		484 x 440 x 238 mm		484 x 440 x 460 mm		
Anzahl Auszüge	-		-		-		1		
Anzahl Türen	1		1		1		-		
Min. Wandabstand	20 mm		20 mm		20 mm		-		
Modell Nr.	K25071 L/R		K25070 L/R		K25072 L/R		K25074		
Preisgruppe CHF	01	526	632	544	759				
	02	588	711	617	856				
	03	614	747	650	899				
Notwendige Artikel									
Waschtisch									
Serie	Vero Air		Vero Air		Vero Air		Vero Air		
	Modell Nr.	CHF	Modell Nr.	CHF	Modell Nr.	CHF	Modell Nr.	CHF	
Handwaschbecken	072438	271	072445	Ab 292	072450	312			
Waschtisch							235050	Ab 351	
Passende Artikel									
Inneneinteilung									
Breite x Höhe x Tiefe							115 x 65 x 320 mm		
							Modell Nr.	CHF	
							UV9845	142	

Waschtischunterbauten									
Produkttyp	Waschtischunterbau wandhängend		Waschtischunterbau wandhängend Compact		Waschtischunterbau wandhängend Compact		Waschtischunterbau wandhängend		
Breite x Höhe x Tiefe	484 x 549 x 460 mm		584 x 440 x 390 mm		584 x 549 x 390 mm		584 x 440 x 460 mm		
Anzahl Auszüge	2		1		2		1		
Siphonausschnitt	✓		-		✓		-		
Schürze	✓		-		✓		-		
Compact	-		✓		✓		-		
Modell Nr.	K25274		K25073		K25273		K25075		
Preisgruppe CHF	01	1'054	771	1'074	783				
	02	1'172	870	1'192	887				
	03	1'230	912	1'251	930				
Notwendige Artikel									
Waschtisch									
Serie	Vero Air		Vero Air		Vero Air		Vero Air		
	Modell Nr.	CHF	Modell Nr.	CHF	Modell Nr.	CHF	Modell Nr.	CHF	
Waschtisch	235050	Ab 351	236860	Ab 402	236860	Ab 402	235060	Ab 414	
Passende Artikel									
Inneneinteilung									
Breite x Höhe x Tiefe			115 x 59 x 270 mm				115 x 65 x 320 mm		
							Modell Nr.	CHF	
			UV9955	138			UV9845	142	

Ketho.2

Design by Christian Werner

Waschtischunterbauten				
Produkttyp	Waschtischunterbau wandhängend		Waschtischunterbau wandhängend	
Breite x Höhe x Tiefe	584 x 549 x 460 mm		684 x 440 x 460 mm	
Anzahl Auszüge	2		1	
Siphonausschnitt	✓		-	
Schürze	✓		-	
Modell Nr.	K25275		K25076	
Preisgruppe	01	1'090	808	1'135
CHF	02	1'217	924	1'273
	03	1'277	970	1'338

Notwendige Artikel								
Waschtisch								
Serie Vero Air								
	Modell Nr.		CHF		Modell Nr.		CHF	
Waschtisch	235060		Ab 414		235070		Ab 547	

Passende Artikel								
Inneneinteilung								
Breite x Höhe x Tiefe 115 x 65 x 320 mm								
	Modell Nr.		CHF		Modell Nr.		CHF	
	UV9845		142		UV9845		142	

Waschtischunterbauten				
Produkttyp	Waschtischunterbau wandhängend		Waschtischunterbau wandhängend	
Breite x Höhe x Tiefe	784 x 549 x 460 mm		984 x 440 x 460 mm	
Anzahl Auszüge	2		1	
Siphonausschnitt	✓		-	
Schürze	✓		-	
Modell Nr.	K25277		K25078	
Preisgruppe	01	1'168	877	1'233
CHF	02	1'316	966	1'409
	03	1'383	1'016	1'479





Notwendige Artikel								
Waschtisch								
Serie Vero Air								
	Modell Nr.		CHF		Modell Nr.		CHF	
Waschtisch	235080		Ab 658		235010		Ab 799	





Passende Artikel								
Inneneinteilung								
Breite x Höhe x Tiefe 115 x 65 x 320 mm								
	Modell Nr.		CHF		Modell Nr.		CHF	
	UV9845		142		UV9845		142	

Waschtischunterbauten			
			
Produkttyp	Waschtischunterbau wandhängend		
Breite x Höhe x Tiefe	1184 x 549 x 460 mm		
Anzahl Auszüge	2		
Siphonausschnitt	✓		
Schürze	✓		
Modell Nr.	K25279		
Preisgruppe CHF	01	1'322	
	02	1'520	
	03	1'594	
Notwendige Artikel			
Waschtisch			
Serie	Vero Air		
	Modell Nr.	CHF	
Waschtisch	235012	Ab 1'015	
Passende Artikel			
			
Inneneinteilung			
Breite x Höhe x Tiefe	115 x 65 x 320 mm		
	Modell Nr.	CHF	
	UV9845	142	

Ketho.2

Design by Christian Werner

Waschtischunterbauten					
					
Produkttyp	Konsolenwaschtischunterbau wandhängend		Konsolenwaschtischunterbau wandhängend		
Breite x Höhe x Tiefe	800 x 459 x 550 mm		800 x 568 x 550 mm		
Anzahl Auszüge	1		2		
Siphonausschnitt	-		✓		
Schürze	-		✓		
Inkl. Konsolenplatte	✓		✓		
Hahnlochbohrungen möglich	✓		✓		
Modell Nr.	K24885 ^{1,2}		K24895 ^{1,2}		
Preisgruppe CHF	01	871	1'200	942	1'293
	02	1'060	1'417	1'160	1'547
	03	1'113	1'489	1'218	1'624

Passende Artikel								
								
Inneneinteilung	115 x 65 x 370 mm		115 x 65 x 370 mm		115 x 65 x 370 mm		115 x 65 x 370 mm	
Breite x Höhe x Tiefe	115 x 65 x 370 mm		115 x 65 x 370 mm		115 x 65 x 370 mm		115 x 65 x 370 mm	
	Modell Nr.	CHF	Modell Nr.	CHF	Modell Nr.	CHF	Modell Nr.	CHF
	UV9846	147	UV9846	147	UV9846	147	UV9846	147
Raumsparsiphon								
	Modell Nr.	CHF	Modell Nr.	CHF	Modell Nr.	CHF	Modell Nr.	CHF
	005076	67	005076	67	005076	67	005076	67

¹ Passende Keramiken finden Sie in den Übersichten nach der Produktinformation

² für Aufsatzbecken und Einbaubecken ohne Hahnlochbank bitte Position Hahnlochbohrung angeben

Waschtischunterbauten				
Produkttyp	Konsolenwaschtischunterbau wandhängend		Konsolenwaschtischunterbau wandhängend	Konsolenwaschtischunterbau wandhängend
Breite x Höhe x Tiefe	1200 x 459 x 550 mm		1200 x 568 x 550 mm	1400 x 459 x 550 mm
Anzahl Auszüge	1		2	4
Siphonausschnitt	-		✓	✓
Schürze	-		✓	✓
Inkl. Konsolenplatte	✓		✓	✓
Hahnlochbohrungen möglich	✓		✓	✓
Modell Nr.	K24887 ^{1,2}		K24897 ^{1,2}	K24888 B/L/R ^{1,2,3}
Preisgruppe CHF	01	1'012	1'406	1'433
	02	1'262	1'695	1'715
	03	1'325	1'779	1'803

Passende Artikel								
Inneneinteilung	115 x 65 x 370 mm		115 x 65 x 370 mm		115 x 65 x 370 mm		115 x 65 x 370 mm	
Breite x Höhe x Tiefe	115 x 65 x 370 mm		115 x 65 x 370 mm		115 x 65 x 370 mm		115 x 65 x 370 mm	
	Modell Nr.	CHF	Modell Nr.	CHF	Modell Nr.	CHF	Modell Nr.	CHF
	UV9846	147	UV9846	147	UV9846	147	UV9846	147
Raumsparsiphon								
	Modell Nr.	CHF	Modell Nr.	CHF	Modell Nr.	CHF	Modell Nr.	CHF
	005076	67	005076	67	005076	67	005076	67



¹ Passende Keramiken finden Sie in den Übersichten nach der Produktinformation



² für Aufsatzbecken und Einbaubecken ohne Hahnlochbank bitte Position Hahnlochbohrung angeben

³ L/R/B = Becken links, rechts oder beidseitig möglich

Ketho.2

Design by Christian Werner





Waschtischunterbauten				
				
Produkttyp	Konsolenwaschtischunterbau wandhängend		Konsolenwaschtischunterbau wandhängend	
Breite x Höhe x Tiefe	1600 x 459 x 550 mm		1600 x 568 x 550 mm	
Anzahl Auszüge	2		4	
Siphonausschnitt	-		✓	
Schürze	-		✓	
Inkl. Konsolenplatte	✓		✓	
Hahnlochbohrungen möglich	✓		✓	
Modell Nr.	K24889 B/L/R ^{1,2,3}		K24899 B/L/R ^{1,2,3}	
Preisgruppe	01	1'485	2'153	
CHF	02	1'802	2'513	
	03	1'894	2'637	

Passende Artikel				
				
Inneneinteilung	115 x 65 x 370 mm		115 x 65 x 370 mm	
Breite x Höhe x Tiefe	115 x 65 x 370 mm		115 x 65 x 370 mm	
	Modell Nr.	CHF	Modell Nr.	CHF
	UV9846	147	UV9846	147
Raumsparsiphon	Modell Nr.	CHF	Modell Nr.	CHF
	005076	67	005076	67





¹ L/R/B = Becken links, rechts oder beidseitig möglich

² Passende Keramiken finden Sie in den Übersichten nach der Produktinformation

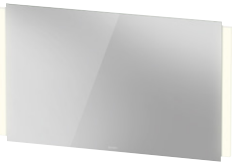
³ für Aufsatzbecken und Einbaubecken ohne Hahnlochbank bitte Position Hahnlochbohrung angeben

Spiegel / Spiegelschränke				
				
Produkttyp	Spiegel			
Version	Better			
Breite x Höhe x Tiefe	400 x 700 x 33 mm	600 x 700 x 33 mm	800 x 700 x 33 mm	1000 x 700 x 33 mm
LED Beleuchtung	Lichtfelder, Seitlich			
Leistung Leuchtmittel	18 W			
Dimmfunktion	Integriert			
Betätigung Beleuchtung	Sensorschalter			
Energieeffizienzklasse	C			
Modell Nr.	K27070		K27071	
Preisgruppe	01	930	988	1'017
CHF				1'064

Spiegel / Spiegelschränke				
				
Produkttyp	Spiegel			
Version	Better			
Breite x Höhe x Tiefe	1200 x 700 x 33 mm			
LED Beleuchtung	Lichtfelder, Seitlich			
Leistung Leuchtmittel	18 W			
Dimmfunktion	Integriert			
Betätigung Beleuchtung	Sensorschalter			
Energieeffizienzklasse	C			
Modell Nr.	K27074			
Preisgruppe CHF	01	1'092		

Spiegel / Spiegelschränke					
					
Produkttyp	Spiegelschrank		Spiegelschrank	Spiegelschrank	Spiegelschrank
Version	Better		Better	Better	Better
Breite x Höhe x Tiefe	600 x 700 x 157 mm		800 x 700 x 157 mm	1000 x 700 x 157 mm	1200 x 700 x 157 mm
Anzahl Türen	1		2	2	2
Anzahl Glasfachböden	2		2	2	4
LED Beleuchtung	Lichtfelder, Seitlich		Lichtfelder, Seitlich	Lichtfelder, Seitlich	Lichtfelder, Seitlich
Dimmfunktion	Integriert		Integriert	Integriert	Integriert
Betätigung Beleuchtung	Sensorschalter		Sensorschalter	Sensorschalter	Sensorschalter
Steckdose	Integriert		Integriert	Integriert	Integriert
Spiegelflächen	Türe(n) beidseitig		Türe(n) beidseitig	Türe(n) beidseitig	Türe(n) beidseitig
Energieeffizienzklasse	C		C	C	C
Modell Nr.	K27135 L/R		K27136	K27137	K27138
Preisgruppe CHF	01	1'704	1'855	1'954	2'067
Aufpreis Waschplatzbeleuchtung		86	86	86	86

Ablagen / Regale				
				
Produkttyp	Wandregal			
Breite x Höhe x Tiefe	800 x 170 x 150 mm			
Anzahl offener Fächer	3			
Befestigungsart	Schraubbefestigung			
Modell Nr.	K21208			
Preisgruppe CHF	01	387		
	02	446		
	03	467		

Ketho.2

Design by Christian Werner

Schränke			
Produkttyp	Halbhochschrank	Hochschrank	
Breite x Höhe x Tiefe	400 x 1320 x 240 mm	400 x 1760 x 360 mm	
Anzahl Türen	2	2	
Anzahl Glasfachböden	2	3	
Anzahl Holzfachböden	1	1	
Min. Wandabstand	50 mm	50 mm	
Min. Abstand Anbau Möbel	50 mm	50 mm	
Modell Nr.	K21319 L/R	K21329 L/R	
Preisgruppe	01	907	1'018
CHF	02	1'170	1'403
	03	1'229	1'476

Produktinformation			
Front Korpus	Dekor Preisgruppe 1	07 Betongrau Matt 16 Eiche Schwarz 18 Weiss Matt 21 Nussbaum Dunkel 30 Eiche Natur 43 Basalt Matt 49 Graphit Matt 55 Eiche Marmoriert 79 Nussbaum Natur 91 Taupe Matt	Trägermaterial Innenkorpus/-front: Hochverdichtete Dreischicht-Holzspanplatte. Beidseitig mit Melaminharzdekor in (57) Diamantschwarz direkt beschichtet. Trägermaterial Aussenkorpus/-front: Hochverdichtete Dreischicht-Holzspanplatte. Beidseitig mit Melaminharzdekor in (57) Diamantschwarz direkt beschichtet. Kantenmaterial: ABS-Kanten.
	Dekor Preisgruppe 2	22 Weiss Hochglanz 75 Leinen	Trägermaterial Innenkorpus/-front: Hochverdichtete Dreischicht-Holzspanplatte. Beidseitig mit Melaminharzdekor in (57) Diamantschwarz direkt beschichtet. Trägermaterial Aussenkorpus/-front: Hochverdichtete Dreischicht-Holzspanplatte. Beidseitig mit Schichtstoff (HPL) verpresst. Kantenmaterial: ABS-Kanten.
	Dekor Preisgruppe 3	80 Graphit Supermatt 83 Taupe Supermatt 84 Weiss Supermatt	Trägermaterial Innenkorpus/-front: Hochverdichtete Dreischicht-Holzspanplatte. Beidseitig mit Melaminharzdekor in (57) Diamantschwarz direkt beschichtet. Trägermaterial Aussenkorpus/-front: Hochverdichtete Dreischicht-Holzspanplatte. Beidseitig mit lackiertem Schichtstoff (HPL) verpresst. Kantenmaterial: ABS-Kanten.
	Echtholz furnier Preisgruppe 3	69 Nussbaum gebürstet 71 Mediterrane Eiche 72 Eiche dunkel gebürstet	Trägermaterial Innenkorpus/-front: Hochverdichtete Dreischicht-Holzspanplatte. Beidseitig mit Melaminharzdekor in (57) Diamantschwarz direkt beschichtet. Trägermaterial Aussenkorpus/-front: Hochverdichtete Dreischicht-Holzspanplatte. Beidseitig mit Echtholz furnier verpresst. Kantenmaterial: ABS-Kanten. Echtholz furnier ist ein Naturmaterial, Farb- und Strukturunterschiede sind möglich.
Konsole	Lack Preisgruppe 4	40 Schwarz Hochglanz 85 Weiss Hochglanz 89 Flannel Grey Hochglanz 90 Flannel Grey Seidenmatt	Trägermaterial Innenkorpus/-front: Hochverdichtete Dreischicht-Holzspanplatte. Beidseitig mit Melaminharzdekor in (57) Diamantschwarz direkt beschichtet. Trägermaterial Aussenkorpus/-front: Hochverdichtete MDF-Platte beidseitig mehrschichtig deckend lackiert. Kantenmaterial Innenkorpus/-front: ABS-Kanten. Kantenmaterial Aussenkorpus/-front: ABS-Kanten (lackiert).
	Dekor Preisgruppe 1	07 Betongrau Matt 16 Eiche Schwarz 18 Weiss Matt 21 Nussbaum Dunkel 30 Eiche Natur 43 Basalt Matt 49 Graphit Matt 55 Eiche Marmoriert 79 Nussbaum Natur 91 Taupe Matt	Trägermaterial: Hochverdichtete Dreischicht-Holzspanplatte. Beidseitig mit Schichtstoff (HPL) verpresst. Unterseite Konsole: (57) Diamantschwarz. Kantenmaterial: ABS-Kanten.
	Dekor Preisgruppe 2	22 Weiss Hochglanz 75 Leinen	Trägermaterial: Hochverdichtete Dreischicht-Holzspanplatte. Beidseitig mit Schichtstoff (HPL) verpresst. Unterseite Konsole: (57) Diamantschwarz. Kantenmaterial: ABS-Kanten.
	Dekor Preisgruppe 3	80 Graphit Supermatt 83 Taupe Supermatt 84 Weiss Supermatt	Trägermaterial: Hochverdichtete Dreischicht-Holzspanplatte. Beidseitig mit Schichtstoff (HPL) verpresst. Unterseite Konsole: (57) Diamantschwarz. Kantenmaterial: ABS-Kanten.
Echtholz furnier Preisgruppe 3	69 Nussbaum gebürstet 71 Mediterrane Eiche 72 Eiche dunkel gebürstet	Trägermaterial: Hochverdichtete Dreischicht-Holzspanplatte. Einseitig mit Echtholz furnier und einseitig mit Schichtstoff (HPL) in (57) Diamantschwarz verpresst. Kantenmaterial: ABS-Kanten. Echtholz furnier ist ein Naturmaterial, Farb- und Strukturunterschiede sind möglich.	
	Lack Preisgruppe 4	40 Schwarz Hochglanz 85 Weiss Hochglanz 89 Flannel Grey Hochglanz 90 Flannel Grey Seidenmatt	Trägermaterial: Hochverdichtete MDF-Platte mehrschichtig deckend lackiert. Unterseite Konsole mit Melaminharzdekor in (57) Diamantschwarz direkt beschichtet. Kantenmaterial: ABS-Kanten (lackiert).

Produktinformation			
Regalelement	Dekor Preisgruppe 1	07 Betongrau Matt 16 Eiche Schwarz 18 Weiss Matt 21 Nussbaum Dunkel 30 Eiche Natur 43 Basalt Matt 49 Graphit Matt 55 Eiche Marmoriert 79 Nussbaum Natur 91 Taupe Matt	Trägermaterial: Hochverdichtete Dreischicht-Holzspanplatte. Beidseitig mit Melaminharzdekor direkt beschichtet. Kantenmaterial: ABS-Kanten.
	Dekor Preisgruppe 2	22 Weiss Hochglanz 75 Leinen	Trägermaterial: Hochverdichtete Dreischicht-Holzspanplatte. Beidseitig mit Schichtstoff (HPL) verpresst. Kantenmaterial: ABS-Kanten.
	Dekor Preisgruppe 3	80 Graphit Supermatt 83 Taupe Supermatt 84 Weiss Supermatt	Trägermaterial: Hochverdichtete Dreischicht-Holzspanplatte. Beidseitig mit Schichtstoff (HPL) verpresst. Kantenmaterial: ABS-Kanten.
	Echtholz furnier Preisgruppe 3	69 Nussbaum gebürstet 71 Mediterrane Eiche 72 Eiche dunkel gebürstet	Trägermaterial: Hochverdichtete Dreischicht-Holzspanplatte. Beidseitig mit Echtholz furnier verpresst. Kantenmaterial: ABS-Kanten. Echtholz furnier ist ein Naturmaterial, Farb- und Strukturunterschiede sind möglich.
	Lack Preisgruppe 4	40 Schwarz Hochglanz 85 Weiss Hochglanz 89 Flannel Grey Hochglanz 90 Flannel Grey Seidenmatt	Trägermaterial: Hochverdichtete MDF-Platte. Beidseitig mehrschichtig deckend lackiert. Kantenmaterial: ABS-Kanten (lackiert).
Spiegel mit Beleuchtung			IP 44 LED 3500 Kelvin Lichtfarbe LED (Lebensdauer >30.000 Stunden) LED fest verbaut Abstand Sensor zu reflektierenden Oberflächen = mind. 75 mm Ein/Aus Funktion auch über bauseitigen Taster möglich
Spiegelrahmen		18 Weiss Matt 49 Graphit Matt	Aluminium Profilrahmen
Spiegelschrank mit Beleuchtung			IP 44 LED 3500 Kelvin Lichtfarbe LED (Lebensdauer >30.000 Stunden) LED fest verbaut Abstand Sensor zu reflektierenden Oberflächen = mind. 75 mm
Korpus Spiegelschrank	Dekor Preisgruppe 1	18 Weiss Matt 49 Graphit Matt	Trägermaterial: Hochverdichtete Dreischicht-Holzspanplatte. Beidseitig mit Schichtstoff (HPL) verpresst. Kantenmaterial: ABS-Kanten. Abstand Sensor zu reflektierenden Oberflächen = mind. 75 mm
Spiegelschrank Einbauvariante mit Beleuchtung			IP 44 LED 3500 Kelvin Lichtfarbe LED (Lebensdauer >30.000 Stunden) LED fest verbaut Ein/Aus und Dimmfunktion nur über zusätzlichen Einbaurahmen oder bauseitigen Taster möglich
Einbaurahmen mit integrierter Touch LED		18 Weiss Matt 49 Graphit Matt	Aluminium Profilrahmen Einbaumasse: Höhe = 715 mm, Breite = Spiegelschrank plus 10 mm, Tiefe = 142 mm Einbaurahmen wird demontiert geliefert
Magnetleiste Spiegelschrank # UV 9709		Edelstahl	Magnetische Befestigungsleiste im Inneren des Spiegelschranks als Halterung für metallische Badutensilien.
Auszugstechnik		Grifflos	Tip-on Technik inklusive Selbsteinzug - Bei bewusster Berührung automatische Öffnung.

Alle Duravit Oberflächen sind unempfindlich gegen Feuchtigkeit / Farbmuster siehe Ende der Preisliste





Produktinformation			
Einrichtungssystem	Massivholz Preisgruppe 1	77 Amerik. Nussbaum massiv H5 Eiche Natur massiv	Das Einrichtungssystem aus Massivholz ist wahlweise in Nussbaum oder Eiche erhältlich. Es gibt für jede Schrankbreite mit Schubkästen oder Auszug ein individuell entworfenes Einrichtungssystem, das lose eingelegt wird und bei Bedarf auch noch nachträglich bestellt werden kann. Die Unterteilungsmöglichkeiten nehmen mit der Schrankbreite zu, um den Stauraum optimal zu nutzen. Die Unterseiten aller Einrichtungselemente sind rutschhemmend ausgeführt um ein seitliches verrutschen zu verhindern. Auf Grund der genauen Passung in der Schubkastentiefe ist ein verrutschen beim Öffnen und Schliessen der Schubkästen/Auszüge ebenfalls nicht möglich.
Sockelfuss # UV 9993, UV 9994		Chrom	Zinkdruckguss / Aluminium
Sockelfuss # UV 9991, UV 9992		Aluminium matt	Zinkdruckguss / Aluminium
Spiegelheizung			Die Spiegelheizung verhindert auf einer definierten Teilfläche die Kondenswasserbildung auf der Spiegeloberfläche. Die Heizung wird zusammen mit der Spiegelbeleuchtung ein- und ausgeschaltet. Ist der Spiegel vor dem Einschalten bereits beschlagen, beträgt die Abtrockenzeit ca. 5 Minuten. Automatische Abschaltfunktion nach 60 Minuten. 1 Stück Spiegelheizung 200 x 400 mm für Spiegelbreite 650 mm mittig, 19 Watt 1 Stück Spiegelheizung 200 x 400 mm für Spiegel Ø 700 mm / 900 mm, 19 Watt 1 Stück Spiegelheizung 400 x 400 mm für Spiegelbreite 800 mm / 1000 mm mittig, 37 Watt 1 Stück Spiegelheizung 600 x 400 mm für Spiegelbreite 1200 mm mittig, 38 Watt 2 Stück Spiegelheizung 400 x 400 mm für Spiegelbreite 1300 mm / 1400 mm links / rechts, 74 Watt 2 Stück Spiegelheizung 600 x 400 mm für Spiegelbreite 1800 mm / 2000 mm links / rechts, 76 Watt
Möbelwaschtisch c-bonded mit Unterbau			Hahnlochvarianten: N = ohne Hahnloch: ☒ O = mit einem Hahnloch: ● Der c-bonded Rahmen wird fest mit der Keramik verklebt und wird zusammen mit dem Waschtischunterbau als ein Bauteil geliefert. Keramik wird über einen separat beiliegenden Befestigungswinkel zusätzlich an der Wand befestigt. Stockschrauben für den Befestigungswinkel sind nicht im Lieferumfang enthalten, Montageanleitung beachten.
Möbelwaschtisch c-shaped mit Unterbau			Hahnlochvarianten: N = ohne Hahnloch: ☒ O = mit einem Hahnloch: ● Beim Waschtischunterbau ist der Rand der c-shaped Keramik immer weiss glasiert, unabhängig von der gewählten Möbelloberfläche. Der c-shaped Rahmen wird fest mit der Keramik verklebt und wird zusammen mit dem Waschtischunterbau als ein Bauteil geliefert. Keramik wird über einen separat beiliegenden Befestigungswinkel zusätzlich an der Wand befestigt. Stockschrauben für den Befestigungswinkel sind nicht im Lieferumfang enthalten, Montageanleitung beachten.
Artikel Nr.	Stelle 12 Länderkennzeichen bei Spiegelschrank mit Steckdose	2 CH	Bsp.: Spiegelschrank: LC 7550 L 18 18 2000
	Oder Länderkennzeichen bei Spiegel	0 220-240 V: CH	Bsp.: Spiegel: LC 7380 0 18 18 0100
	Stelle 13 Spiegelheizung	1 Spiegelheizung	Bsp.: LC 7380 0 18 18 0100
	Stelle 14 Waschplatzbeleuchtung bei Spiegelschränken optional	0 keine Waschplatzbeleuchtung 1 Waschplatzbeleuchtung	Bsp.: LC 7550 L 18 18 0010

Bestellbeispiel



Beschreibung	1	2	nachrüstbar	3
Produkttyp	Spiegel	Waschtischunterbau wandhängend	Einrichtungssystem	Halbhochschrank
Breite x Höhe x Tiefe	800 x 700 x 67 mm	820 x 400 x 481 mm	579 x 55 x 321 mm	700 x 800 x 363 mm
Anzahl	1	1	1	1
Farbe	18 Weiss Matt	71 Mediterrane Eiche	H5 Eiche Natur massiv	71 Mediterrane Eiche
Best. Nr.	# LC 7381 0 18 18 0100	# LC 6141 0 71 71	# UV 0513 0 H5 H5 0000	# LC 1177 0 71 71

Beschreibung	4	K		
Produkttyp	Regalelement	Waschtisch		
Breite x Höhe x Tiefe	800 x 120 x 140 mm	830 x 180 x 490 mm		
Anzahl	1	1		
Farbe	85 Weiss Hochglanz	Weiss		
Best. Nr.	# LC 1200 0 85 85	# 233683 00 00		

Waschtischunterbauten					
					
Produkttyp	Waschtischunterbau wandhängend	Waschtischunterbau bodenstehend	Waschtischunterbau wandhängend Compact	Waschtischunterbau wandhängend Compact	
Breite x Höhe x Tiefe	420 x 400 x 294 mm	420 x 704 x 294 mm	520 x 400 x 421 mm	520 x 550 x 421 mm	
Anzahl Auszüge	-	-	1	2	
Anzahl Türen	1	1	-	-	
Anzahl Glasfachböden	-	1	-	-	
Siphonausschnitt	-	-	-	✓	
Schürze	-	-	-	✓	
Compact	-	-	✓	✓	
Min. Wandabstand	50 mm	50 mm	-	-	
Modell Nr.	LC6272 L/R	LC6273 L/R	LC6118	LC6218	
Preisgruppe CHF	01	533	628	952	1'193
	02	594	725	1'026	1'298
	03	704	920	1'170	1'469
	04	839	1'009	1'583	2'088

Notwendige Artikel								
Waschtisch								
Serie		ME by Starck		ME by Starck		ME by Starck		ME by Starck
	Modell Nr.	CHF	Modell Nr.	CHF	Modell Nr.	CHF	Modell Nr.	CHF
Handwaschbecken	072343 A	Ab 312	072343 A	Ab 312				
Waschtisch					233653 A	Ab 418	233653 A	Ab 418
Raumsparsiphon								
					Modell Nr.	CHF		
					005076	67		

Passende Artikel								
Sockelfuss								
Oberflächenbehandlung			Eloxiert					
			Modell Nr.	CHF				
Anzahl Füße: 4			UV9992	162				
Anzahl Füße: 2			UV9991	99				
Sockelfuss								
Oberflächenbehandlung			Verchromt					
			Modell Nr.	CHF				
Anzahl Füße: 4			UV9994	220				
Anzahl Füße: 2			UV9993	127				
Raumsparsiphon								
							Modell Nr.	CHF
							005076	67

Waschtischunterbauten									
Produkttyp		Waschtischunterbau bodenstehend Compact		Waschtischunterbau wandhängend Compact		Waschtischunterbau wandhängend Compact		Waschtischunterbau bodenstehend Compact	
Breite x Höhe x Tiefe		520 x 704 x 421 mm		620 x 400 x 391 mm		620 x 550 x 391 mm		620 x 704 x 391 mm	
Anzahl Auszüge		2		1		2		2	
Siphonausschnitt		✓		-		✓		✓	
Schürze		✓		-		✓		✓	
Compact		✓		✓		✓		✓	
Modell Nr.		LC6671		LC6156		LC6256		LC6673 ¹	
Preisgruppe		01 1'221		982		1'230		1'258	
CHF		02 1'357		1'058		1'338		1'397	
		03 1'528		1'204		1'514		1'575	
		04 2'184		1'631		2'151		2'250	
Notwendige Artikel									
Waschtisch									
Serie		ME by Starck		ME by Starck		ME by Starck		ME by Starck	
		Modell Nr.		CHF		Modell Nr.		CHF	
Waschtisch		233653 A		Ab 418		234263 A		Ab 376	
Raumsparsiphon									
				Modell Nr.		CHF			
				005076		67			
Passende Artikel									
Einrichtungssystem Set									
Tiefe				271 mm		271 mm		271 mm	
		Modell Nr.		CHF		Modell Nr.		CHF	
		UV0509		296		UV0500		206	
Sockelfuss									
Oberflächenbehandlung		Eloxiert						Eloxiert	
		Modell Nr.		CHF				Modell Nr.	
Anzahl Füße: 4		UV9992		162					
Anzahl Füße: 2		UV9991		99				UV9991	
Sockelfuss									
Oberflächenbehandlung		Verchromt						Verchromt	
		Modell Nr.		CHF				Modell Nr.	
Anzahl Füße: 4		UV9994		220					
Anzahl Füße: 2		UV9993		127				UV9993	
Raumsparsiphon									
		Modell Nr.		CHF		Modell Nr.		CHF	
		005076		67		005076		67	

¹ Wenn 4 Füße gewünscht, bitte 2 mal 2 Füße bestellen

Waschtischunterbauten					
Produkttyp	Waschtischunterbau wandhängend	Waschtischunterbau wandhängend	Waschtischunterbau bodenstehend	Waschtischunterbau wandhängend Compact	
Breite x Höhe x Tiefe	620 x 400 x 481 mm	620 x 550 x 481 mm	620 x 704 x 481 mm	820 x 400 x 391 mm	
Anzahl Auszüge	1	2	2	1	
Siphonausschnitt	-	✓	✓	-	
Schürze	-	✓	✓	-	
Compact	-	-	-	✓	
Modell Nr.	LC6140	LC6240	LC6625	LC6157	
Preisgruppe CHF	01	982	1'230	1'273	1'009
	02	1'058	1'338	1'412	1'095
	03	1'204	1'514	1'590	1'255
	04	1'631	2'151	2'273	1'657

Notwendige Artikel								
Waschtisch								
Serie		ME by Starck		ME by Starck		ME by Starck		ME by Starck
	Modell Nr.	CHF	Modell Nr.	CHF	Modell Nr.	CHF	Modell Nr.	CHF
Waschtisch	233663 A	Ab 431	233663 A	Ab 431	233663 A	Ab 431	234283 A	Ab 493
Raumsparsiphon								
	Modell Nr.	CHF					Modell Nr.	CHF
	005076	67					005076	67

Passende Artikel								
Einrichtungssystem Set								
Tiefe		321 mm		321 mm		321 mm		271 mm
	Modell Nr.	CHF	Modell Nr.	CHF	Modell Nr.	CHF	Modell Nr.	CHF
	UV0510	320	UV0501	225	UV0501	225	UV0512	333
Sockelfuss								
Oberflächenbehandlung								
					Eloxiert			
					Modell Nr.	CHF		
Anzahl Füße: 4					UV9992	162		
Anzahl Füße: 2					UV9991	99		
Sockelfuss								
Oberflächenbehandlung								
					Verchromt			
					Modell Nr.	CHF		
Anzahl Füße: 4					UV9994	220		
Anzahl Füße: 2					UV9993	127		
Raumsparsiphon								
			Modell Nr.	CHF	Modell Nr.	CHF		
			005076	67	005076	67		

L-Cube









Design by Christian Werner

Waschtischunterbauten					
Produkttyp	Waschtischunterbau wandhängend Compact	Waschtischunterbau bodenstehend Compact	Waschtischunterbau wandhängend	Waschtischunterbau wandhängend	
Breite x Höhe x Tiefe	820 x 550 x 391 mm	820 x 704 x 391 mm	820 x 400 x 481 mm	820 x 550 x 481 mm	
Anzahl Auszüge	2	2	1	2	
Siphonausschnitt	✓	✓	-	✓	
Schürze	✓	✓	-	✓	
Compact	✓	✓	-	-	
Modell Nr.	LC6257	LC6674¹	LC6141	LC6241	
Preisgruppe CHF	01	1'262	1'294	1'009	1'262
	02	1'375	1'439	1'095	1'375
	03	1'569	1'633	1'255	1'569
	04	2'210	2'309	1'657	2'211

Notwendige Artikel								
Waschtisch Serie	ME by Starck		ME by Starck		ME by Starck		ME by Starck	
	Modell Nr.	CHF	Modell Nr.	CHF	Modell Nr.	CHF	Modell Nr.	CHF
Waschtisch	234283 A	Ab 493	234283 A	Ab 493	233683 A	Ab 537	233683 A	Ab 537
					234583 A	Ab 537		
					234683 A	Ab 537		
Raumsparsiphon					Modell Nr.	CHF		
					005076	67		

Passende Artikel								
Einrichtungssystem Set								
Tiefe	271 mm		271 mm		321 mm		321 mm	
	Modell Nr.	CHF	Modell Nr.	CHF	Modell Nr.	CHF	Modell Nr.	CHF
	UV0503	237	UV0503	237	UV0513	363	UV0504	312
Sockelfuss								
Oberflächenbehandlung			Eloxiert					
			Modell Nr.	CHF				
Anzahl Füße: 2			UV9991	99				
Sockelfuss								
Oberflächenbehandlung			Verchromt					
			Modell Nr.	CHF				
Anzahl Füße: 2			UV9993	127				
Raumsparsiphon								
	Modell Nr.	CHF	Modell Nr.	CHF			Modell Nr.	CHF
	005076	67	005076	67			005076	67

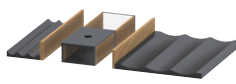
¹ Wenn 4 Füße gewünscht, bitte 2 mal 2 Füße bestellen

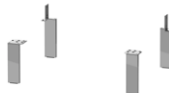
Waschtischunterbauten								
								
Produkttyp	Waschtischunterbau wandhängend		Waschtischunterbau wandhängend		Waschtischunterbau bodenstehend		Waschtischunterbau wandhängend	
Breite x Höhe x Tiefe	820 x 550 x 481 mm		820 x 550 x 481 mm		820 x 704 x 481 mm		820 x 400 x 481 mm	
Anzahl Auszüge	2		2		2		1	
Siphonausschnitt	✓		✓		✓		-	
Schürze	✓		✓		✓		-	
Modell Nr.	LC6291		LC6292		LC6626		LC6191	
Preisgruppe CHF	01	1'274	1'274	1'309	1'535			
	02	1'391	1'391	1'451	1'730			
	03	1'586	1'586	1'649	2'268			
	04	2'233	2'233	2'334	2'587			
Notwendige Artikel								
Waschtisch	ME by Starck		ME by Starck		ME by Starck		ME by Starck	
Serie	ME by Starck		ME by Starck		ME by Starck		ME by Starck	
	Modell Nr.	CHF	Modell Nr.	CHF	Modell Nr.	CHF	Modell Nr.	CHF
Waschtisch	234583 A	Ab 537	234683 A	Ab 537	233683 A	Ab 537	234583 A	Ab 537
Passende Artikel								
Einrichtungssystem Set								
Tiefe	321 mm		321 mm		321 mm		321 mm	
	Modell Nr.	CHF	Modell Nr.	CHF	Modell Nr.	CHF	Modell Nr.	CHF
	UV0504	312	UV0504	312	UV0504	312	UV0510	320
Sockelfuss								
Oberflächenbehandlung					Eloxiert			
					Modell Nr.	CHF		
Anzahl Füße: 4					UV9992	162		
Anzahl Füße: 2					UV9991	99		
Sockelfuss								
Oberflächenbehandlung					Verchromt			
					Modell Nr.	CHF		
Anzahl Füße: 4					UV9994	220		
Anzahl Füße: 2					UV9993	127		
Raumsparsiphon								
	Modell Nr.	CHF	Modell Nr.	CHF	Modell Nr.	CHF	Modell Nr.	CHF
	005076	67	005076	67	005076	67	005076	67

Waschtischunterbauten									
Produkttyp		Waschtischunterbau wandhängend		Waschtischunterbau wandhängend		Waschtischunterbau wandhängend		Waschtischunterbau bodenstehend	
Breite x Höhe x Tiefe		820 x 400 x 481 mm		1020 x 400 x 481 mm		1020 x 550 x 481 mm		1020 x 704 x 481 mm	
Anzahl Auszüge		1		1		2		2	
Siphonausschnitt		-		-		✓		✓	
Schürze		-		-		✓		✓	
Modell Nr.		LC6192		LC6142		LC6242		LC6627	
Preisgruppe CHF	01	1'535	1'043	1'294	1'342	1'492	1'705	2'400	
	02	1'730	1'141	1'416	1'492	1'705	2'400		
	03	2'268	1'315	1'626	1'705	2'400			
	04	2'587	1'736	2'277	2'400				
Notwendige Artikel									
Waschtisch		ME by Starck		ME by Starck		ME by Starck		ME by Starck	
Serie		ME by Starck		ME by Starck		ME by Starck		ME by Starck	
		Modell Nr.	CHF	Modell Nr.	CHF	Modell Nr.	CHF	Modell Nr.	CHF
Waschtisch		234683 A	Ab 537	233610 A	Ab 754	233610 A	Ab 754	233610 A	Ab 754
Raumsparsiphon				Modell Nr.	CHF				
				005076	67				
Passende Artikel									
Einrichtungssystem Set									
Tiefe		321 mm		321 mm		321 mm		321 mm	
		Modell Nr.	CHF	Modell Nr.	CHF	Modell Nr.	CHF	Modell Nr.	CHF
		UV0510	320	UV0516	449	UV0507	376	UV0507	376
Sockelfuss									
Oberflächenbehandlung								Eloxiert	
								Modell Nr.	CHF
Anzahl Füße: 4								UV9992	162
Anzahl Füße: 2								UV9991	99
Sockelfuss									
Oberflächenbehandlung								Verchromt	
								Modell Nr.	CHF
Anzahl Füße: 4								UV9994	220
Anzahl Füße: 2								UV9993	127
Raumsparsiphon									
		Modell Nr.	CHF	Modell Nr.	CHF	Modell Nr.	CHF	Modell Nr.	CHF
		005076	67	005076	67	005076	67	005076	67



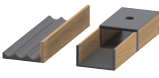

Waschtischunterbauten										
Produkttyp	Waschtischunterbau wandhängend			Waschtischunterbau wandhängend			Waschtischunterbau bodenstehend		Waschtischunterbau wandhängend	
Breite x Höhe x Tiefe	1220 x 400 x 481 mm			1220 x 550 x 481 mm			1220 x 704 x 481 mm		1290 x 550 x 481 mm	
Anzahl Auszüge	1			2			2		2	
Siphonausschnitt	-			✓			✓		✓	
Schürze	-			✓			✓		✓	
Modell Nr.	LC6143			LC6243			LC6628		LC6258	
Preisgruppe CHF	01		1'078			1'330		1'381		1'545
	02		1'185			1'464		1'535		1'696
	03		1'373			1'684		1'767		1'891
	04		1'812			2'347		2'477		2'419
Notwendige Artikel										
Waschtisch		ME by Starck		ME by Starck		ME by Starck		ME by Starck		
Serie		ME by Starck		ME by Starck		ME by Starck		ME by Starck		
		Modell Nr.	CHF	Modell Nr.	CHF	Modell Nr.	CHF	Modell Nr.	CHF	
Doppelwaschtisch								233613 A	Ab 1'012	
Waschtisch		233612 A	Ab 861	233612 A	Ab 861	233612 A	Ab 861			
		236112 A	Ab 861	236112 A	Ab 861	236112 A	Ab 861			
Raumsparsiphon										
		Modell Nr.	CHF							
		005076	67							
Passende Artikel										
Einrichtungssystem Set										
Tiefe		321 mm		321 mm		321 mm		321 mm		
		Modell Nr.	CHF	Modell Nr.	CHF	Modell Nr.	CHF	Modell Nr.	CHF	
		UV0516	449	UV0507	376	UV0507	376	UV0507	376	
Sockelfuss										
Oberflächenbehandlung						Eloxier				
						Modell Nr.	CHF			
Anzahl Füße: 4						UV9992	162			
Anzahl Füße: 2						UV9991	99			
Sockelfuss										
Oberflächenbehandlung						Verchromt				
						Modell Nr.	CHF			
Anzahl Füße: 4						UV9994	220			
Anzahl Füße: 2						UV9993	127			
Raumsparsiphon										
		Modell Nr.		CHF		Modell Nr.		CHF		
		005076		67		005076		67		

L-Cube

Design by Christian Werner

Waschtischunterbauten				
				
Produkttyp	Waschtischunterbau wandhängend			
Breite x Höhe x Tiefe	1290 x 550 x 481 mm			
Anzahl Auszüge	4			
Siphonausschnitt	✓			
Schürze	✓			
Modell Nr.	LC6259 ^{1,2}			
Preisgruppe CHF	01	2'061		
	02	2'275		
	03	2'565		
	04	3'084		
Notwendige Artikel				
Waschtisch				
Serie	ME by Starck			
	Modell Nr.	CHF		
Doppelwaschtisch	233613 A	Ab 1'012		
Passende Artikel				
				
Einrichtungssystem Set				
Tiefe	321 mm			
	Modell Nr.	CHF		
	UV0501	225		
Raumsparsiphon				
	Modell Nr.	CHF		
	005076	67		

¹ Einrichtungssystem kann links oder rechts oder beidseitig eingesetzt werden
² Wenn das Einrichtungssystem beidseitig gewünscht ist, bitte zweimal bestellen



Waschtischunterbauten					
					
Produkttyp	Waschtischunterbau wandhängend		Waschtischunterbau wandhängend		Waschtischunterbau wandhängend
Breite x Höhe x Tiefe	670 x 408 x 469 mm		670 x 558 x 469 mm		820 x 408 x 469 mm
Anzahl Auszüge	1		2		1
Siphonausschnitt	-		✓		-
Schürze	-		✓		-
Modell Nr.	LC6164		LC6264		LC6165
Preisgruppe CHF	01	982	1'230	1'009	1'262
	02	1'066	1'338	1'095	1'375
	03	1'221	1'514	1'255	1'569
	04	1'612	2'151	1'657	2'210

Notwendige Artikel									
Waschtisch									
Serie		Starck 3		Starck 3		Starck 3		Starck 3	
	Modell Nr.	CHF	Modell Nr.	CHF	Modell Nr.	CHF	Modell Nr.	CHF	
Waschtisch	030470	438	030470	438	030480	604	030480	604	
Raumsparsiphon									
	Modell Nr.	CHF			Modell Nr.	CHF			
	005076	67			005076	67			



Passende Artikel									
Einrichtungssystem Set									
Tiefe		321 mm		321 mm		321 mm		321 mm	
	Modell Nr.	CHF	Modell Nr.	CHF	Modell Nr.	CHF	Modell Nr.	CHF	
	UV0510	320	UV0501	225	UV0513	363	UV0504	312	
Raumsparsiphon									
			Modell Nr.	CHF			Modell Nr.	CHF	
			005076	67			005076	67	

L-Cube



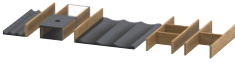

Design by Christian Werner

Waschtischunterbauten				
				
Produkttyp	Waschtischunterbau wandhängend		Waschtischunterbau wandhängend	
Breite x Höhe x Tiefe	1020 x 408 x 469 mm		1020 x 558 x 469 mm	
Anzahl Auszüge	1		2	
Siphonausschnitt	-		✓	
Schürze	-		✓	
Modell Nr.	LC6166		LC6266	
Preisgruppe CHF	01	1'043	1'294	
	02	1'141	1'416	
	03	1'315	1'626	
	04	1'736	2'277	

Notwendige Artikel				
Waschtisch				
Serie	Starck 3		Starck 3	
	Modell Nr.	CHF	Modell Nr.	CHF
Waschtisch	030410	807	030410	807
Raumsparsiphon				
	Modell Nr.	CHF		
	005076	67		

Passende Artikel				
Einrichtungssystem Set				
Tiefe	321 mm		321 mm	
	Modell Nr.	CHF	Modell Nr.	CHF
	UV0516	449	UV0507	376
Raumsparsiphon				
			Modell Nr.	CHF
			005076	67

Badmöbel

Waschtischunterbauten								
								
Produkttyp	Waschtischunterbau wandhängend		Waschtischunterbau wandhängend		Waschtischunterbau wandhängend		Waschtischunterbau wandhängend	
Breite x Höhe x Tiefe	364 x 400 x 241 mm		434 x 400 x 341 mm		480 x 400 x 240 mm		484 x 394 x 459 mm	
Anzahl Auszüge	-		-		-		1	
Anzahl Türen	1		1		1		-	
Min. Wandabstand	50 mm		50 mm		50 mm		-	
Modell Nr.	LC6293 L/R		LC6245 L/R		LC6246 L/R		LC6174	
Preisgruppe CHF	01	662	610	668	989			
	02	707	668	715	1'064			
	03	918	897	934	1'213			
	04	1'021	1'014	1'042	1'638			
Notwendige Artikel								
Waschtisch	Vero Air		Vero Air		Vero Air		Vero Air	
Serie	Vero Air		Vero Air		Vero Air		Vero Air	
	Modell Nr.	CHF	Modell Nr.	CHF	Modell Nr.	CHF	Modell Nr.	CHF
Handwaschbecken	072438	271	072445	Ab 292	072450	312		
Waschtisch							235050	Ab 351
Raumsparsiphon							Modell Nr.	CHF
							005076	67
Passende Artikel								
Raumsparsiphon								
	Modell Nr.	CHF	Modell Nr.	CHF	Modell Nr.	CHF		
	005076	67	005076	67	005076	67		

L-Cube

Design by Christian Werner

Waschtischunterbauten									
Produkttyp		Waschtischunterbau wandhängend		Waschtischunterbau wandhängend Compact		Waschtischunterbau wandhängend Compact		Waschtischunterbau wandhängend	
Breite x Höhe x Tiefe		484 x 544 x 459 mm		584 x 394 x 391 mm		584 x 544 x 391 mm		584 x 394 x 459 mm	
Anzahl Auszüge		2		1		2		1	
Compact		-		✓		✓		-	
Modell Nr.		LC6274		LC6119		LC6219		LC6175	
Preisgruppe CHF	01	1'233		992		1'240		1'023	
	02	1'343		1'067		1'350		1'100	
	03	1'518		1'215		1'529		1'253	
	04	2'157		1'647		2'171		1'697	
Notwendige Artikel									
Waschtisch									
Serie		Vero Air		Vero Air		Vero Air		Vero Air	
		Modell Nr.		CHF		Modell Nr.		CHF	
Waschtisch		235050		Ab 351		236860		Ab 402	
		235050		Ab 351		236860		Ab 402	
		235050		Ab 351		236860		Ab 402	
		235050		Ab 351		236860		Ab 402	
Raumsparsiphon									
		Modell Nr.		CHF		Modell Nr.		CHF	
		005076		67		005076		67	
		005076		67		005076		67	
		005076		67		005076		67	
		005076		67		005076		67	
Passende Artikel									
Einrichtungssystem Set									
Tiefe				271 mm		271 mm		321 mm	
		Modell Nr.		CHF		Modell Nr.		CHF	
		UV0518		225		UV0509		296	
		UV0518		225		UV0509		296	
		UV0518		225		UV0509		296	
		UV0518		225		UV0509		296	
Raumsparsiphon									
		Modell Nr.		CHF		Modell Nr.		CHF	
		005076		67		005076		67	
		005076		67		005076		67	
		005076		67		005076		67	
		005076		67		005076		67	

Waschtischunterbauten								
Produkttyp	Waschtischunterbau wandhängend		Waschtischunterbau wandhängend		Waschtischunterbau wandhängend		Waschtischunterbau wandhängend	
Breite x Höhe x Tiefe	584 x 544 x 459 mm		684 x 394 x 459 mm		684 x 544 x 459 mm		784 x 394 x 459 mm	
Anzahl Auszüge	2		1		2		1	
Modell Nr.	LC6275		LC6176		LC6276		LC6177	
Preisgruppe CHF	01	1'277	1'037	1'296	1'050			
	02	1'393	1'122	1'412	1'141			
	03	1'576	1'280	1'603	1'308			
	04	2'239	1'707	2'267	1'723			
Notwendige Artikel								
Waschtisch	Vero Air		Vero Air		Vero Air		Vero Air	
	Modell Nr.	CHF	Modell Nr.	CHF	Modell Nr.	CHF	Modell Nr.	CHF
Waschtisch	235060	Ab 414	235070	Ab 547	235070	Ab 547	235080	Ab 658
Raumsparsiphon			Modell Nr.	CHF			Modell Nr.	CHF
			005076	67			005076	67
Passende Artikel								
Einrichtungssystem Set								
Tiefe	321 mm		321 mm		321 mm		321 mm	
	Modell Nr.	CHF	Modell Nr.	CHF	Modell Nr.	CHF	Modell Nr.	CHF
	UV0510	320	UV0522	269	UV0510	320	UV0522	269
Raumsparsiphon					Modell Nr.	CHF		
					005076	67		

L-Cube

Design by Christian Werner

Waschtischunterbauten									
Produkttyp		Waschtischunterbau wandhängend		Waschtischunterbau wandhängend		Waschtischunterbau wandhängend		Waschtischunterbau wandhängend	
Breite x Höhe x Tiefe		784 x 544 x 459 mm		984 x 394 x 459 mm		984 x 544 x 459 mm		1184 x 394 x 459 mm	
Anzahl Auszüge		2		1		2		1	
Modell Nr.		LC6277		LC6178		LC6278		LC6179	
Preisgruppe CHF	01	1'314	1'087	1'346	1'123	1'432	1'187	1'474	1'234
	02	1'432	1'187	1'474	1'234	1'633	1'365	1'689	1'429
	03	1'633	1'365	1'689	1'429	2'299	1'805	2'370	1'883
	04	2'299	1'805	2'370	1'883				
Notwendige Artikel									
Waschtisch		Vero Air		Vero Air		Vero Air		Vero Air	
Serie		Vero Air		Vero Air		Vero Air		Vero Air	
		Modell Nr. CHF		Modell Nr. CHF		Modell Nr. CHF		Modell Nr. CHF	
Waschtisch		235080 Ab 658		235010 Ab 799		235010 Ab 799		235012 Ab 1'015	
Raumsparsiphon				Modell Nr. CHF		Modell Nr. CHF		Modell Nr. CHF	
				005076 67				005076 67	
Passende Artikel									
Einrichtungssystem Set									
Tiefe		321 mm		321 mm		321 mm		321 mm	
		Modell Nr. CHF		Modell Nr. CHF		Modell Nr. CHF		Modell Nr. CHF	
		UV0513 363		UV0525 393		UV0513 363		UV0528 449	
Raumsparsiphon				Modell Nr. CHF		Modell Nr. CHF		Modell Nr. CHF	
				005076 67		005076 67			

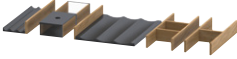
Waschtischunterbauten				
				
Produkttyp	Waschtischunterbau wandhängend			
Breite x Höhe x Tiefe	1184 x 544 x 459 mm			
Anzahl Auszüge	2			
Modell Nr.	LC6279			
Preisgruppe CHF	01	1'387		
	02	1'524		
	03	1'751		
	04	2'443		
Notwendige Artikel				
Waschtisch				
Serie	Vero Air			
	Modell Nr.	CHF		
Waschtisch	235012	Ab 1'015		
Passende Artikel				
Einrichtungssystem Set				
Tiefe	321 mm			
	Modell Nr.	CHF		
	UV0516	449		
Raumsparsiphon				
	Modell Nr.	CHF		
	005076	67		

L-Cube

Design by Christian Werner

Möbel Sets					
Produkttyp	c-bonded Set wandhängend		c-bonded Set wandhängend	c-bonded Set bodenstehend	c-bonded Set wandhängend
Breite x Höhe x Tiefe	600 x 500 x 480 mm		600 x 500 x 480 mm	600 x 698 x 480 mm	800 x 500 x 480 mm
inkl. Möbelwaschtisch	Vero Air		Vero Air	Vero Air	Vero Air
Ausführung Waschtisch	am Fussgestell		am Fussgestell	am Fussgestell	am Fussgestell
Anzahl Auszüge	1		2	2	1
Siphonausschnitt	-		✓	-	-
Schürze	-		✓	-	-
Überlauf	-		-	-	-
Inkl. Keramische Ventilabdeckhaube	✓		✓	✓	✓
Inkl. Raumsiphon	✓		✓	✓	✓
Inkl. Schaftventil	✓		✓	✓	✓
Farbe Waschtisch	Weiss Hochglanz		Weiss Hochglanz	Weiss Hochglanz	Weiss Hochglanz
Modell Nr.	LC6916 N/O		LC6926 N/O	LC6936 N/O	LC6917 N/O
Preisgruppe CHF	01	2'022	2'366	2'410	2'173
	02	2'125	2'504	2'587	2'293
	03	2'322	2'748	2'835	2'510
	04	2'846	3'258	3'366	3'051

Passende Artikel									
Einrichtungssystem Set	321 mm		321 mm		321 mm		321 mm		
Tiefe	321 mm		321 mm		321 mm		321 mm		
	Modell Nr.	CHF	Modell Nr.	CHF	Modell Nr.	CHF	Modell Nr.	CHF	
	UV0519	254	UV0501	225	UV0510	320	UV0522	269	
Sockelfuss									
Oberflächenbehandlung					Eloxier				
					Modell Nr.	CHF			
Anzahl Füße: 4					UV9992	162			
Anzahl Füße: 2					UV9991	99			
Sockelfuss									
Oberflächenbehandlung					Verchromt				
					Modell Nr.	CHF			
Anzahl Füße: 4					UV9994	220			
Anzahl Füße: 2					UV9993	127			

Möbel Sets					
Produkttyp		c-bonded Set wandhängend	c-bonded Set bodenstehend	c-bonded Set wandhängend	c-bonded Set wandhängend
Breite x Höhe x Tiefe		800 x 500 x 480 mm	800 x 698 x 480 mm	1000 x 500 x 480 mm	1000 x 500 x 480 mm
inkl. Möbelwaschtisch		Vero Air	Vero Air	Vero Air	Vero Air
Ausführung Waschtisch		am Fussgestell	am Fussgestell	-	-
Anzahl Auszüge		2	2	1	2
Siphonausschnitt		✓	-	-	✓
Schürze		✓	-	-	✓
Überlauf		-	-	-	-
Inkl. Keramische Ventilabdeckhaube		✓	✓	-	-
Inkl. Raumsparsiphon		✓	✓	✓	✓
Inkl. Schaftventil		✓	✓	-	-
Farbe Waschtisch		Weiss Hochglanz	Weiss Hochglanz	Weiss Hochglanz	Weiss Hochglanz
Modell Nr.		LC6927 N/O	LC6937 N/O	LC6918 N/O	LC6928 N/O
Preisgruppe CHF	01	2'517	2'561	2'344	2'684
	02	2'672	2'756	2'479	2'851
	03	2'932	3'018	2'709	3'132
	04	3'465	3'573	3'284	3'684





Passende Artikel					
Einrichtungssystem Set		321 mm	321 mm	321 mm	321 mm
Tiefe		321 mm	321 mm	321 mm	321 mm
		Modell Nr.	CHF	Modell Nr.	CHF
		UV0504	312	UV0513	363
Sockelfuss		Eloxier			
Oberflächenbehandlung					
		Modell Nr.	CHF		
Anzahl Füsse: 4		UV9992	162		
Anzahl Füsse: 2		UV9991	99		
Sockelfuss		Verchromt			
Oberflächenbehandlung					
		Modell Nr.	CHF		
Anzahl Füsse: 4		UV9994	220		
Anzahl Füsse: 2		UV9993	127		



L-Cube



Design by Christian Werner

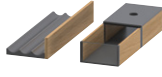

Möbel Sets					
Produkttyp	c-bonded Set bodenstehend	c-bonded Set wandhängend	c-bonded Set wandhängend	c-bonded Set bodenstehend	
Breite x Höhe x Tiefe	1000 x 698 x 480 mm	1200 x 500 x 480 mm	1200 x 500 x 480 mm	1200 x 698 x 480 mm	
inkl. Möbelwaschtisch	Vero Air	Vero Air	Vero Air	Vero Air	
Ausführung Waschtisch	-	am Fussgestell	am Fussgestell	am Fussgestell	
Anzahl Auszüge	2	1	2	2	
Siphonausschnitt	-	-	✓	-	
Schürze	-	-	✓	-	
Überlauf	-	-	-	-	
Inkl. Keramische Ventilabdeckhaube	-	✓	✓	✓	
Inkl. Raumsiphon	✓	✓	✓	✓	
Inkl. Schaftventil	-	✓	✓	✓	
Farbe Waschtisch	Weiss Hochglanz	Weiss Hochglanz	Weiss Hochglanz	Weiss Hochglanz	
Modell Nr.	LC6938 N/O	LC6919 N/O	LC6929 N/O	LC6939 N/O	
Preisgruppe CHF	01	2'732	2'383	2'772	2'895
	02	2'932	2'528	2'916	3'090
	03	3'219	2'917	3'348	3'419
	04	3'792	3'440	3'727	4'011





Passende Artikel						
Einrichtungssystem Set	321 mm		321 mm		321 mm	
Tiefe	321 mm		321 mm		321 mm	
	Modell Nr.	CHF	Modell Nr.	CHF	Modell Nr.	CHF
	UV0516	449	UV0528	449	UV0507	376
Sockelfuss	Eloxiert				Eloxiert	
Oberflächenbehandlung	Modell Nr.	CHF			Modell Nr.	CHF
Anzahl Füsse: 4	UV9992	162			UV9992	162
Anzahl Füsse: 2	UV9991	99			UV9991	99
Sockelfuss	Verchromt				Verchromt	
Oberflächenbehandlung	Modell Nr.	CHF			Modell Nr.	CHF
Anzahl Füsse: 4	UV9994	220			UV9994	220
Anzahl Füsse: 2	UV9993	127			UV9993	127





Möbel Sets						
						
Produkttyp	c-shaped Set wandhängend		c-shaped Set wandhängend	c-shaped Set wandhängend	c-shaped Set wandhängend	
Breite x Höhe x Tiefe	450 x 480 x 350 mm		450 x 480 x 350 mm	600 x 480 x 480 mm	800 x 480 x 480 mm	
inkl. Möbelwaschtisch	Vitrium		Vitrium	Vitrium	Vitrium	
Anzahl Türen	1		1	-	-	
Türanschlag	Rechts		Links	-	-	
Anzahl Auszüge	-		-	2	2	
Siphonausschnitt	-		-	✓	✓	
Schürze	-		-	✓	✓	
Überlauf	-		-	-	-	
Inkl. Raumsparsiphon	✓		✓	✓	✓	
Inkl. DuroCast Ventilabdeckhaube	✓		✓	✓	✓	
Min. Wandabstand	50 mm		50 mm	-	-	
Modell Nr.	LC6949 N/O		LC6948 N/O	LC6950 N/O	LC6951 N/O	
Preisgruppe CHF	01	1'850	1'850	2'645	2'812	
	02	2'042	2'042	2'797	2'985	
	03	2'347	2'347	3'073	3'275	
	04	2'442	2'442	3'640	3'869	

Passende Artikel						
						
Einrichtungssystem Set			321 mm		321 mm	
Tiefe			Modell Nr.	CHF	Modell Nr.	CHF
			UV0501	225	UV0504	312

Möbel Sets						
						
Produkttyp	c-shaped Set wandhängend		c-shaped Set wandhängend	c-shaped Set wandhängend		
Breite x Höhe x Tiefe	1000 x 480 x 480 mm		1200 x 480 x 480 mm	1200 x 480 x 480 mm		
inkl. Möbelwaschtisch	Vitrium		Vitrium	Vitrium		
Anzahl Auszüge	2		2	2		
Siphonausschnitt	✓		✓	✓		
Schürze	✓		✓	✓		
Überlauf	-		-	-		
Inkl. Raumsparsiphon	✓		✓	✓		
Inkl. DuroCast Ventilabdeckhaube	✓		✓	✓		
Modell Nr.	LC6952 N/O		LC6953 N/O	LC6954 O		
Preisgruppe CHF	01	3'000	3'096	3'096		
	02	3'185	3'258	3'258		
	03	3'500	3'738	3'738		
	04	4'114	4'165	4'165		

Passende Artikel						
						
Einrichtungssystem Set	321 mm		321 mm		321 mm	
Tiefe	Modell Nr.	CHF	Modell Nr.	CHF	Modell Nr.	CHF
	UV0507	376	UV0507	376	UV0507	376

Waschtischunterbauten					
					
Produkttyp	Konsolenwaschtischunterbau wandhängend	Konsolenwaschtischunterbau wandhängend	Konsolenwaschtischunterbau wandhängend	Konsolenwaschtischunterbau wandhängend	
Breite x Höhe x Tiefe	820 x 482 x 550 mm	1020 x 482 x 550 mm	1220 x 482 x 550 mm	1220 x 482 x 550 mm	
Anzahl Auszüge	2	2	2	4	
Siphonausschnitt	✓	✓	✓	✓	
Schürze	✓	✓	✓	✓	
Inkl. Konsolenplatte	✓	✓	✓	✓	
Hahnlochbohrungen möglich	✓	✓	✓	✓	
Modell Nr.	LC4880 ^{1,2}	LC4881 ^{1,2}	LC4882 ^{1,2}	LC4876 ^{1,2,3}	
Preisgruppe CHF	01	1'688	1'812	1'924	2'558
	02	1'785	1'916	2'031	2'672
	03	2'315	2'510	2'697	3'354
	04	2'649	2'780	2'924	3'926

Passende Artikel								
								
Einrichtungssystem Set	371 mm		371 mm		371 mm		371 mm	
Tiefe	371 mm		371 mm		371 mm		371 mm	
	Modell Nr.	CHF	Modell Nr.	CHF	Modell Nr.	CHF	Modell Nr.	CHF
	UV0505	312	UV0508	376	UV0508	376	UV0505	312
Raumsparsiphon								
	Modell Nr.	CHF	Modell Nr.	CHF	Modell Nr.	CHF	Modell Nr.	CHF
	005076	67	005076	67	005076	67	005076	67

¹ Passende Keramiken finden Sie in den Übersichten nach der Produktinformation
² für Aufsatzbecken und Einbaubecken ohne Hahnlochbank bitte Position Hahnlochbohrung angeben
³ Einrichtungssystem kann links eingesetzt werden

Waschtischunterbauten					
Produkttyp	Konsolenwaschtischunterbau wandhängend	Konsolenwaschtischunterbau wandhängend	Konsolenwaschtischunterbau wandhängend	Konsolenwaschtischunterbau wandhängend	
Breite x Höhe x Tiefe	1220 x 482 x 550 mm	1420 x 482 x 550 mm	1420 x 482 x 550 mm	1420 x 482 x 550 mm	
Anzahl Auszüge	4	4	4	4	
Siphonausschnitt	✓	✓	✓	✓	
Schürze	✓	✓	✓	✓	
Inkl. Konsolenplatte	✓	✓	✓	✓	
Hahnlochbohrungen möglich	✓	✓	✓	✓	
Modell Nr.	LC4874 ^{1,2,3}	LC4870 L/R ^{1,3,4,5,6}	LC4877 ^{1,3,7}	LC4875 ^{1,2,3}	
Preisgruppe CHF	01	2'558	2'684	2'657	2'657
	02	2'672	2'805	2'781	2'781
	03	3'354	3'548	3'526	3'526
	04	3'926	4'070	4'041	4'041

Passende Artikel								
Einrichtungssystem Set	371 mm		371 mm		371 mm		371 mm	
Tiefe	371 mm		371 mm		371 mm		371 mm	
	Modell Nr.	CHF	Modell Nr.	CHF	Modell Nr.	CHF	Modell Nr.	CHF
	UV0505	312	UV0502	225	UV0508	376	UV0508	376
Einrichtungssystem Set			371 mm					
Tiefe			Modell Nr.	CHF				
			UV0511	320				
Raumsparsiphon	Modell Nr.	CHF	Modell Nr.	CHF	Modell Nr.	CHF	Modell Nr.	CHF
	005076	67	005076	67	005076	67	005076	67

¹ Passende Keramiken finden Sie in den Übersichten nach der Produktinformation

² Einrichtungssystem kann rechts eingesetzt werden

³ für Aufsatzbecken und Einbaubecken ohne Hahnlochbank bitte Position Hahnlochbohrung angeben

⁴ L/R = Becken links oder rechts möglich

⁵ Einrichtungssystem UV0502 passt in Schubkasten unter Keramik

⁶ Einrichtungssystem UV0511 passt in Schubkasten neben Keramik

⁷ Einrichtungssystem kann links eingesetzt werden

L-Cube

Design by Christian Werner

Waschtischunterbauten				
Produkttyp	Konsolenwaschtischunterbau wandhängend	Konsolenwaschtischunterbau wandhängend	Konsolenwaschtischunterbau wandhängend	
Breite x Höhe x Tiefe	1420 x 482 x 550 mm	1620 x 482 x 550 mm	1620 x 482 x 550 mm	
Anzahl Auszüge	4	4	4	
Siphonausschnitt	✓	✓	✓	
Schürze	✓	✓	✓	
Inkl. Konsolenplatte	✓	✓	✓	
Hahnlochbohrungen möglich	✓	✓	✓	
Modell Nr.	LC4872 B^{1,2,3,4}	LC4871 L/R^{1,4,5,6,7}	LC4873 B^{1,2,3,4}	
Preisgruppe CHF	01	2'738	2'774	2'895
	02	2'860	2'947	3'018
	03	3'604	3'763	3'832
	04	4'124	4'210	4'282

Passende Artikel						
Einrichtungssystem Set						
Tiefe	371 mm		371 mm		371 mm	
	Modell Nr.	CHF	Modell Nr.	CHF	Modell Nr.	CHF
	UV0502	225	UV0514	363	UV0505	312
Einrichtungssystem Set						
Tiefe			371 mm			
			Modell Nr.	CHF		
			UV0505	312		
Raumsparsiphon						
	Modell Nr.	CHF	Modell Nr.	CHF	Modell Nr.	CHF
	005076	67	005076	67	005076	67

¹ Passende Keramiken finden Sie in den Übersichten nach der Produktinformation
² Einrichtungssystem kann links oder rechts oder beidseitig eingesetzt werden
³ Wenn das Einrichtungssystem beidseitig gewünscht ist, bitte zweimal bestellen
⁴ für Aufsatzbecken und Einbaubecken ohne Hahnlochbank bitte Position Hahnlochbohrung angeben
⁵ L/R = Becken links oder rechts möglich
⁶ Einrichtungssystem UV0505 passt in Schubkasten unter Keramik
⁷ Einrichtungssystem UV0514 passt in Schubkasten neben Keramik

Konsolen									
Produkttyp		Konsole Compact		Konsole Compact		Konsole Compact		Konsole Compact	
Breite x Höhe x Tiefe		800 - 2000 mm x 30 x 480 mm		800 - 2000 mm x 30 x 480 mm		800 - 2000 mm x 45 x 480 mm		800 - 2000 mm x 45 x 480 mm	
Anzahl Ausschnitte		1		2		1		2	
Compact		✓		✓		✓		✓	
Hahnlochbohrungen möglich		✓		✓		✓		✓	
Modell Nr.		LC104C ^{1,2,3}		LC105C ^{1,2,3}		LC100C ^{1,2,3}		LC101C ^{1,2,3}	
		Grundpreis bis	je angefangene	Grundpreis bis	je angefangene	Grundpreis bis	je angefangene	Grundpreis bis	je angefangene
		800 mm	100 mm	800 mm	100 mm	800 mm	100 mm	800 mm	100 mm
Preisgruppe CHF	01	428	20	465	20	438	31	476	31
	02	449	23	486	23	460	32	500	32
	03	498	39	541	39	536	47	581	47
	04	610	51	664	51	629	60	685	60

Notwendige Artikel									
Konsolenträger									
		Modell Nr.	CHF	Modell Nr.	CHF	Modell Nr.	CHF	Modell Nr.	CHF
Diamantschwarz Matt		UV9902	110	UV9902	110	UV9902	110	UV9902	110
Konsolenträger									
		Modell Nr.	CHF	Modell Nr.	CHF	Modell Nr.	CHF	Modell Nr.	CHF
Chrom Hochglanz		UV9917	186	UV9917	186	UV9917	186	UV9917	186
Konsolenträger									
		Modell Nr.	CHF	Modell Nr.	CHF	Modell Nr.	CHF	Modell Nr.	CHF
Diamantschwarz Matt		UV9926 ⁴	121	UV9926 ⁴	121	UV9926 ⁴	121	UV9926 ⁴	121

Passende Artikel									
Korpusblende									
		Modell Nr.	CHF	Modell Nr.	CHF	Modell Nr.	CHF	Modell Nr.	CHF
		LC5899	Ab 205	LC5899	Ab 205	LC5899	Ab 205	LC5899	Ab 205
Handtuchhalter									
Breite x Höhe x Tiefe		1000 x 84 x 14 mm		1000 x 84 x 14 mm		1000 x 84 x 14 mm		1000 x 84 x 14 mm	
		Modell Nr.	CHF	Modell Nr.	CHF	Modell Nr.	CHF	Modell Nr.	CHF
		UV9986	264	UV9986	264	UV9986	264	UV9986	264
Handtuchhalter									
Breite x Höhe x Tiefe		500 x 84 x 14 mm		500 x 84 x 14 mm		500 x 84 x 14 mm		500 x 84 x 14 mm	
		Modell Nr.	CHF	Modell Nr.	CHF	Modell Nr.	CHF	Modell Nr.	CHF
		UV9985	198	UV9985	198	UV9985	198	UV9985	198
Handtuchhalter									
Breite x Höhe x Tiefe		80 x 478 x 30 mm		80 x 478 x 30 mm		80 x 478 x 30 mm		80 x 478 x 30 mm	
		Modell Nr.	CHF	Modell Nr.	CHF	Modell Nr.	CHF	Modell Nr.	CHF
		UV9959 ⁵	201	UV9959 ⁵	201	UV9959 ⁵	201	UV9959 ⁵	201

¹ Passende Keramiken finden Sie in den Übersichten nach der Produktinformation

² Fremdkeramik und Tiefenreduzierung Aufpreis auf Anfrage und nach technischer Prüfung

³ für Aufsatzbecken und Einbaubecken ohne Hahnlochbank bitte Position Hahnlochbohrung angeben

⁴ Wird der Konsolenträger bei Trockenbauwänden eingesetzt, ist eine entsprechende Unterkonstruktion notwendig





⁵ Der Handtuchhalter kann nachträglich nicht an der Konsole angebracht werden

Waschtischunterbauten					
Produkttyp	Konsolenwaschtischunterbau wandhängend Compact	Konsolenwaschtischunterbau wandhängend Compact	Konsolenwaschtischunterbau wandhängend Compact	Konsolenwaschtischunterbau wandhängend Compact	
Breite x Höhe x Tiefe	620 x 400 x 477 mm	620 x 400 x 477 mm	720 x 400 x 477 mm	720 x 400 x 477 mm	
Anzahl Auszüge	1	2	1	2	
Siphonausschnitt	-	✓	-	✓	
Schürze	-	✓	-	✓	
Compact	✓	✓	✓	✓	
Min. Wandabstand	20 mm	20 mm	20 mm	20 mm	
Modell Nr.	LC5800 ¹	LC5805 ¹	LC5801 ¹	LC5806 ¹	
Preisgruppe CHF	01	861	1'129	871	1'143
	02	926	1'203	942	1'220
	03	1'056	1'314	1'077	1'338
	04	1'426	1'632	1'439	1'681

Notwendige Artikel								
Konsole								
	Modell Nr.	CHF	Modell Nr.	CHF	Modell Nr.	CHF	Modell Nr.	CHF
1 Ausschnitt(e)	LC100C ^{1,2,3}	Ab 438	LC100C ^{1,2,3}	Ab 438	LC100C ^{1,2,3}	Ab 438	LC100C ^{1,2,3}	Ab 438
	LC104C ^{1,2,3}	Ab 428	LC104C ^{1,2,3}	Ab 428	LC104C ^{1,2,3}	Ab 428	LC104C ^{1,2,3}	Ab 428
2 Ausschnitt(e)	LC101C ^{1,2,3}	Ab 476	LC101C ^{1,2,3}	Ab 476	LC101C ^{1,2,3}	Ab 476	LC101C ^{1,2,3}	Ab 476
	LC105C ^{1,2,3}	Ab 465	LC105C ^{1,2,3}	Ab 465	LC105C ^{1,2,3}	Ab 465	LC105C ^{1,2,3}	Ab 465

Passende Artikel								
Einrichtungssystem Set								
Tiefe	321 mm		321 mm		321 mm		321 mm	
	Modell Nr.	CHF	Modell Nr.	CHF	Modell Nr.	CHF	Modell Nr.	CHF
	UV0510	320	UV0501	225	UV0510	320	UV0501	225
Raumsparsiphon								
	Modell Nr.	CHF	Modell Nr.	CHF	Modell Nr.	CHF	Modell Nr.	CHF
	005076	67	005076	67	005076	67	005076	67





¹ Passende Keramiken finden Sie in den Übersichten nach der Produktinformation
² Fremdkeramik und Tiefenreduzierung Aufpreis auf Anfrage und nach technischer Prüfung
³ für Aufsatzbecken und Einbaubecken ohne Hahnlochbank bitte Position Hahnlochbohrung angeben

Waschtischunterbauten					
					
Produkttyp	Konsolenwaschtischunterbau wandhängend Compact		Konsolenwaschtischunterbau wandhängend Compact		
Breite x Höhe x Tiefe	820 x 400 x 477 mm		820 x 400 x 477 mm		
Anzahl Auszüge	1		2		
Siphonausschnitt	-		✓		
Schürze	-		✓		
Compact	✓		✓		
Min. Wandabstand	20 mm		20 mm		
Modell Nr.	LC5802 ¹		LC5807 ¹		
Preisgruppe CHF	01	884	1'160	898	1'171
	02	958	1'240	978	1'256
	03	1'097	1'360	1'135	1'384
	04	1'449	1'731	1'482	1'791

Notwendige Artikel								
Konsole	Modell Nr.		CHF		Modell Nr.		CHF	
1 Ausschnitt(e)	LC100C ^{1,2,3}	Ab 438	LC100C ^{1,2,3}	Ab 438	LC100C ^{1,2,3}	Ab 438	LC100C ^{1,2,3}	Ab 438
	LC104C ^{1,2,3}	Ab 428	LC104C ^{1,2,3}	Ab 428	LC104C ^{1,2,3}	Ab 428	LC104C ^{1,2,3}	Ab 428
2 Ausschnitt(e)	LC101C ^{1,2,3}	Ab 476	LC101C ^{1,2,3}	Ab 476	LC101C ^{1,2,3}	Ab 476	LC101C ^{1,2,3}	Ab 476
	LC105C ^{1,2,3}	Ab 465	LC105C ^{1,2,3}	Ab 465	LC105C ^{1,2,3}	Ab 465	LC105C ^{1,2,3}	Ab 465

Passende Artikel								
Einrichtungssystem Set	Modell Nr.		CHF		Modell Nr.		CHF	
	Tiefe	321 mm		321 mm		321 mm		321 mm
	UV0513	363	UV0504	312	UV0513	363	UV0504	312
Raumsparsiphon	Modell Nr.		CHF		Modell Nr.		CHF	
	005076	67	005076	67	005076	67	005076	67

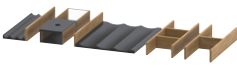
¹ Passende Keramiken finden Sie in den Übersichten nach der Produktinformation
² Fremdkeramik und Tiefenreduzierung Aufpreis auf Anfrage und nach technischer Prüfung
³ für Aufsatzbecken und Einbaubecken ohne Hahnlochbank bitte Position Hahnlochbohrung angeben

Waschtischunterbauten				
				
Produkttyp	Konsolenwaschtischunterbau wandhängend Compact		Konsolenwaschtischunterbau wandhängend Compact	
Breite x Höhe x Tiefe	1020 x 400 x 477 mm		1020 x 400 x 477 mm	
Anzahl Auszüge	1		2	
Siphonausschnitt	-		✓	
Schürze	-		✓	
Compact	✓		✓	
Min. Wandabstand	20 mm		20 mm	
Modell Nr.	LC5804 ¹		LC5809 ¹	
Preisgruppe CHF	01	911	1'183	
	02	995	1'273	
	03	1'149	1'406	
	04	1'514	1'855	
Notwendige Artikel				
Konsole				
	Modell Nr.	CHF	Modell Nr.	CHF
1 Ausschnitt(e)	LC100C ^{1,2,3}	Ab 438	LC100C ^{1,2,3}	Ab 438
	LC104C ^{1,2,3}	Ab 428	LC104C ^{1,2,3}	Ab 428
2 Ausschnitt(e)	LC101C ^{1,2,3}	Ab 476	LC101C ^{1,2,3}	Ab 476
	LC105C ^{1,2,3}	Ab 465	LC105C ^{1,2,3}	Ab 465
Passende Artikel				
Einrichtungssystem Set				
Tiefe	321 mm		321 mm	
	Modell Nr.	CHF	Modell Nr.	CHF
	UV0516	449	UV0507	376
Raumsparsiphon				
	Modell Nr.	CHF	Modell Nr.	CHF
	005076	67	005076	67

¹ Passende Keramiken finden Sie in den Übersichten nach der Produktinformation

² Fremdkeramik und Tiefenreduzierung Aufpreis auf Anfrage und nach technischer Prüfung

³ für Aufsatzbecken und Einbaubecken ohne Hahnlochbank bitte Position Hahnlochbohrung angeben

Konsolen									
Produkttyp		Konsole		Konsole		Konsole		Konsole	
Breite x Höhe x Tiefe		800 - 2000 mm x 30 x 550 mm		800 - 2000 mm x 30 x 550 mm		800 - 2000 mm x 45 x 550 mm		800 - 2000 mm x 45 x 550 mm	
Anzahl Ausschnitte		1		2		1		2	
Hahnlochbohrungen möglich		✓		✓		✓		✓	
Modell Nr.		LC106C ^{1,2,3}		LC107C ^{1,2,3}		LC102C ^{1,2,3}		LC103C ^{1,2,3}	
		Grundpreis bis je angefangene 800 mm 100 mm		Grundpreis bis je angefangene 800 mm 100 mm		Grundpreis bis je angefangene 800 mm 100 mm		Grundpreis bis je angefangene 800 mm 100 mm	
Preisgruppe CHF	01	435	23	473	23	445	31	484	31
	02	455	26	495	26	469	34	510	34
	03	511	41	557	41	551	49	594	49
	04	636	52	687	52	664	63	716	63

Notwendige Artikel									
Konsolenträger		Modell Nr. CHF		Modell Nr. CHF		Modell Nr. CHF		Modell Nr. CHF	
Diamantschwarz Matt		UV9902 110		UV9902 110		UV9902 110		UV9902 110	
Konsolenträger		Modell Nr. CHF		Modell Nr. CHF		Modell Nr. CHF		Modell Nr. CHF	
Chrom Hochglanz		UV9933 246		UV9933 246		UV9933 246		UV9933 246	
Konsolenträger		Modell Nr. CHF		Modell Nr. CHF		Modell Nr. CHF		Modell Nr. CHF	
Chrom Hochglanz		UV9903 189		UV9903 189		UV9903 189		UV9903 189	
Konsolenträger		Modell Nr. CHF		Modell Nr. CHF		Modell Nr. CHF		Modell Nr. CHF	
Diamantschwarz Matt		UV9926 ⁴ 121		UV9926 ⁴ 121		UV9926 ⁴ 121		UV9926 ⁴ 121	

Passende Artikel									
Korpusblende		Modell Nr. CHF		Modell Nr. CHF		Modell Nr. CHF		Modell Nr. CHF	
		LC5899 Ab 205		LC5899 Ab 205		LC5899 Ab 205		LC5899 Ab 205	
Handtuchhalter		Breite x Höhe x Tiefe		Breite x Höhe x Tiefe		Breite x Höhe x Tiefe		Breite x Höhe x Tiefe	
		1000 x 84 x 14 mm		1000 x 84 x 14 mm		1000 x 84 x 14 mm		1000 x 84 x 14 mm	
		Modell Nr. CHF		Modell Nr. CHF		Modell Nr. CHF		Modell Nr. CHF	
		UV9986 264		UV9986 264		UV9986 264		UV9986 264	
Handtuchhalter		Breite x Höhe x Tiefe		Breite x Höhe x Tiefe		Breite x Höhe x Tiefe		Breite x Höhe x Tiefe	
		500 x 84 x 14 mm		500 x 84 x 14 mm		500 x 84 x 14 mm		500 x 84 x 14 mm	
		Modell Nr. CHF		Modell Nr. CHF		Modell Nr. CHF		Modell Nr. CHF	
		UV9985 198		UV9985 198		UV9985 198		UV9985 198	
Handtuchhalter		Breite x Höhe x Tiefe		Breite x Höhe x Tiefe		Breite x Höhe x Tiefe		Breite x Höhe x Tiefe	
		548 x 80 x 30 mm		548 x 80 x 30 mm		548 x 80 x 30 mm		548 x 80 x 30 mm	
		Modell Nr. CHF		Modell Nr. CHF		Modell Nr. CHF		Modell Nr. CHF	
		UV9960 218		UV9960 218		UV9960 218		UV9960 218	





¹ Passende Keramiken finden Sie in den Übersichten nach der Produktinformation
² Fremdkeramik und Tiefenreduzierung Aufpreis auf Anfrage und nach technischer Prüfung
³ für Aufsatzbecken und Einbaubecken ohne Hahnlochbank bitte Position Hahnlochbohrung angeben
⁴ Wird der Konsolenträger bei Trockenbauwänden eingesetzt, ist eine entsprechende Unterkonstruktion notwendig

Waschtischunterbauten								
Produkttyp	Konsolenwaschtischunterbau wandhängend		Konsolenwaschtischunterbau wandhängend		Konsolenwaschtischunterbau wandhängend		Konsolenwaschtischunterbau wandhängend	
Breite x Höhe x Tiefe	620 x 400 x 547 mm		620 x 400 x 547 mm		720 x 400 x 547 mm		720 x 400 x 547 mm	
Anzahl Auszüge	1		2		1		2	
Siphonausschnitt	-		✓		-		✓	
Schürze	-		✓		-		✓	
Min. Wandabstand	20 mm		20 mm		20 mm		20 mm	
Modell Nr.	LC5810 ¹		LC5815 ¹		LC5811 ¹		LC5816 ¹	
Preisgruppe CHF	01	909		1'192		921		1'204
	02	990		1'269		1'008		1'286
	03	1'112		1'383		1'135		1'406
	04	1'427		1'716		1'480		1'771
Notwendige Artikel								
Konsole								
	Modell Nr.	CHF	Modell Nr.	CHF	Modell Nr.	CHF	Modell Nr.	CHF
1 Ausschnitt(e)	LC102C ^{1,2,3}	Ab 445	LC102C ^{1,2,3}	Ab 445	LC102C ^{1,2,3}	Ab 445	LC102C ^{1,2,3}	Ab 445
	LC106C ^{1,2,3}	Ab 435	LC106C ^{1,2,3}	Ab 435	LC106C ^{1,2,3}	Ab 435	LC106C ^{1,2,3}	Ab 435
2 Ausschnitt(e)	LC103C ^{1,2,3}	Ab 484	LC103C ^{1,2,3}	Ab 484	LC103C ^{1,2,3}	Ab 484	LC103C ^{1,2,3}	Ab 484
	LC107C ^{1,2,3}	Ab 473	LC107C ^{1,2,3}	Ab 473	LC107C ^{1,2,3}	Ab 473	LC107C ^{1,2,3}	Ab 473
Passende Artikel								
Einrichtungssystem Set								
Tiefe	371 mm		371 mm		371 mm		371 mm	
	Modell Nr.	CHF	Modell Nr.	CHF	Modell Nr.	CHF	Modell Nr.	CHF
	UV0511	320	UV0502	225	UV0511	320	UV0502	225
Raumsparsiphon								
	Modell Nr.	CHF	Modell Nr.	CHF	Modell Nr.	CHF	Modell Nr.	CHF
	005076	67	005076	67	005076	67	005076	67

¹ Passende Keramiken finden Sie in den Übersichten nach der Produktinformation

² Fremdkeramik und Tiefenreduzierung Aufpreis auf Anfrage und nach technischer Prüfung





³ für Aufsatzbecken und Einbaubecken ohne Hahnlochbank bitte Position Hahnlochbohrung angeben

Waschtischunterbauten					
					
Produkttyp	Konsolenwaschtischunterbau wandhängend		Konsolenwaschtischunterbau wandhängend		Konsolenwaschtischunterbau wandhängend
Breite x Höhe x Tiefe	820 x 400 x 547 mm		820 x 400 x 547 mm		920 x 400 x 547 mm
Anzahl Auszüge	1		2		1
Siphonausschnitt	-		✓		-
Schürze	-		✓		-
Min. Wandabstand	20 mm		20 mm		20 mm
Modell Nr.	LC5812 ¹		LC5817 ¹		LC5813 ¹
Preisgruppe CHF	01	933	1'218	946	1'234
	02	1'025	1'306	1'042	1'323
	03	1'158	1'431	1'177	1'453
	04	1'534	1'821	1'588	1'888

Notwendige Artikel								
Konsole								
	Modell Nr.	CHF	Modell Nr.	CHF	Modell Nr.	CHF	Modell Nr.	CHF
1 Ausschnitt(e)	LC102C ^{1,2,3}	Ab 445	LC102C ^{1,2,3}	Ab 445	LC102C ^{1,2,3}	Ab 445	LC102C ^{1,2,3}	Ab 445
	LC106C ^{1,2,3}	Ab 435	LC106C ^{1,2,3}	Ab 435	LC106C ^{1,2,3}	Ab 435	LC106C ^{1,2,3}	Ab 435
2 Ausschnitt(e)	LC103C ^{1,2,3}	Ab 484	LC103C ^{1,2,3}	Ab 484	LC103C ^{1,2,3}	Ab 484	LC103C ^{1,2,3}	Ab 484
	LC107C ^{1,2,3}	Ab 473	LC107C ^{1,2,3}	Ab 473	LC107C ^{1,2,3}	Ab 473	LC107C ^{1,2,3}	Ab 473

Passende Artikel								
Einrichtungssystem Set								
Tiefe	371 mm		371 mm		371 mm		371 mm	
	Modell Nr.	CHF	Modell Nr.	CHF	Modell Nr.	CHF	Modell Nr.	CHF
	UV0514	363	UV0505	312	UV0514	363	UV0505	312
Raumsparsiphon								
	Modell Nr.	CHF	Modell Nr.	CHF	Modell Nr.	CHF	Modell Nr.	CHF
	005076	67	005076	67	005076	67	005076	67

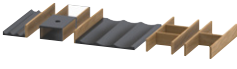



¹ Passende Keramiken finden Sie in den Übersichten nach der Produktinformation
² Fremdkeramik und Tiefenreduzierung Aufpreis auf Anfrage und nach technischer Prüfung
³ für Aufsatzbecken und Einbaubecken ohne Hahnlochbank bitte Position Hahnlochbohrung angeben

Waschtischunterbauten				
				
Produkttyp	Konsolenwaschtischunterbau wandhängend		Konsolenwaschtischunterbau wandhängend	
Breite x Höhe x Tiefe	1020 x 400 x 547 mm		1020 x 400 x 547 mm	
Anzahl Auszüge	1		2	
Siphonausschnitt	-		✓	
Schürze	-		✓	
Min. Wandabstand	20 mm		20 mm	
Modell Nr.	LC5814 ¹		LC5819 ¹	
Preisgruppe CHF	01	955	1'247	
	02	1'056	1'341	
	03	1'201	1'478	
	04	1'638	1'954	
Notwendige Artikel				
Konsole				
	Modell Nr.	CHF	Modell Nr.	CHF
1 Ausschnitt(e)	LC102C ^{1,2,3}	Ab 445	LC102C ^{1,2,3}	Ab 445
	LC106C ^{1,2,3}	Ab 435	LC106C ^{1,2,3}	Ab 435
2 Ausschnitt(e)	LC103C ^{1,2,3}	Ab 484	LC103C ^{1,2,3}	Ab 484
	LC107C ^{1,2,3}	Ab 473	LC107C ^{1,2,3}	Ab 473
Passende Artikel				
Einrichtungssystem Set				
Tiefe	371 mm		371 mm	
	Modell Nr.	CHF	Modell Nr.	CHF
	UV0517	449	UV0508	376
Raumsparsiphon				
	Modell Nr.	CHF	Modell Nr.	CHF
	005076	67	005076	67

¹ Passende Keramiken finden Sie in den Übersichten nach der Produktinformation

² Fremdkeramik und Tiefenreduzierung Aufpreis auf Anfrage und nach technischer Prüfung

³ für Aufsatzbecken und Einbaubecken ohne Hahnlochbank bitte Position Hahnlochbohrung angeben





Schränke					
					
Produkttyp	Unterschrank für Konsole		Unterschrank für Konsole	Unterschrank für Konsole	Unterschrank für Konsole
Breite x Höhe x Tiefe	320 x 400 x 547 mm		320 x 400 x 547 mm	420 x 400 x 547 mm	420 x 400 x 547 mm
Anzahl Auszüge	1		2	1	2
Modell Nr.	LC5830 ¹		LC5835 ¹	LC5831 ¹	LC5836 ¹
Preisgruppe CHF	01	805	1'008	826	1'036
	02	855	1'065	884	1'098
	03	953	1'204	994	1'245
	04	1'132	1'302	1'218	1'398

Notwendige Artikel									
Konsole		Modell Nr.		CHF		Modell Nr.		CHF	
1 Ausschnitt(e)	LC102C ^{1,2,3}	Ab 445	LC102C ^{1,2,3}	Ab 445	LC102C ^{1,2,3}	Ab 445	LC102C ^{1,2,3}	Ab 445	Ab 445
	LC106C ^{1,2,3}	Ab 435	LC106C ^{1,2,3}	Ab 435	LC106C ^{1,2,3}	Ab 435	LC106C ^{1,2,3}	Ab 435	Ab 435
2 Ausschnitt(e)	LC103C ^{1,2,3}	Ab 484	LC103C ^{1,2,3}	Ab 484	LC103C ^{1,2,3}	Ab 484	LC103C ^{1,2,3}	Ab 484	Ab 484
	LC107C ^{1,2,3}	Ab 473	LC107C ^{1,2,3}	Ab 473	LC107C ^{1,2,3}	Ab 473	LC107C ^{1,2,3}	Ab 473	Ab 473



¹ Passende Keramiken finden Sie in den Übersichten nach der Produktinformation

² Fremdkeramik und Tiefenreduzierung Aufpreis auf Anfrage und nach technischer Prüfung

³ für Aufsatzbecken und Einbaubecken ohne Hahnlochbank bitte Position Hahnlochbohrung angeben

Schränke					
					
Produkttyp	Unterschrank für Konsole		Unterschrank für Konsole	Unterschrank für Konsole	Unterschrank für Konsole
Breite x Höhe x Tiefe	520 x 400 x 547 mm		520 x 400 x 547 mm	620 x 400 x 547 mm	620 x 400 x 547 mm
Anzahl Auszüge	1		2	1	2
Modell Nr.	LC5832 ¹		LC5837 ¹	LC5833 ¹	LC5838 ¹
Preisgruppe CHF	01	847	1'059	867	1'089
	02	918	1'135	950	1'172
	03	1'036	1'281	1'078	1'321
	04	1'311	1'503	1'410	1'619

Notwendige Artikel									
Konsole		Modell Nr.		CHF		Modell Nr.		CHF	
1 Ausschnitt(e)	LC102C ^{1,2,3}	Ab 445	LC102C ^{1,2,3}	Ab 445	LC102C ^{1,2,3}	Ab 445	LC102C ^{1,2,3}	Ab 445	Ab 445
	LC106C ^{1,2,3}	Ab 435	LC106C ^{1,2,3}	Ab 435	LC106C ^{1,2,3}	Ab 435	LC106C ^{1,2,3}	Ab 435	Ab 435
2 Ausschnitt(e)	LC103C ^{1,2,3}	Ab 484	LC103C ^{1,2,3}	Ab 484	LC103C ^{1,2,3}	Ab 484	LC103C ^{1,2,3}	Ab 484	Ab 484
	LC107C ^{1,2,3}	Ab 473	LC107C ^{1,2,3}	Ab 473	LC107C ^{1,2,3}	Ab 473	LC107C ^{1,2,3}	Ab 473	Ab 473

Passende Artikel						
						
Einrichtungssystem Set			371 mm		371 mm	
Tiefe			Modell Nr.	CHF	Modell Nr.	CHF
			UV0520	254	UV0520	254

¹ Passende Keramiken finden Sie in den Übersichten nach der Produktinformation

² Fremdkeramik und Tiefenreduzierung Aufpreis auf Anfrage und nach technischer Prüfung

³ für Aufsatzbecken und Einbaubecken ohne Hahnlochbank bitte Position Hahnlochbohrung angeben

L-Cube

Design by Christian Werner

Schränke				
Produkttyp	Unterschrank für Konsole		Unterschrank für Konsole	
Breite x Höhe x Tiefe	720 x 400 x 547 mm		820 x 400 x 547 mm	
Anzahl Auszüge	1		2	
Modell Nr.	LC5854 ¹		LC5859 ¹	
Preisgruppe CHF	01	881	1'104	894
	02	968	1'191	985
	03	1'104	1'338	1'125
	04	1'464	1'681	1'519



Notwendige Artikel								
Konsole								
	Modell Nr.	CHF	Modell Nr.	CHF	Modell Nr.	CHF	Modell Nr.	CHF
1 Ausschnitt(e)	LC102C ^{1,2,3}	Ab 445	LC102C ^{1,2,3}	Ab 445	LC102C ^{1,2,3}	Ab 445	LC102C ^{1,2,3}	Ab 445
	LC106C ^{1,2,3}	Ab 435	LC106C ^{1,2,3}	Ab 435	LC106C ^{1,2,3}	Ab 435	LC106C ^{1,2,3}	Ab 435
2 Ausschnitt(e)	LC103C ^{1,2,3}	Ab 484	LC103C ^{1,2,3}	Ab 484	LC103C ^{1,2,3}	Ab 484	LC103C ^{1,2,3}	Ab 484
	LC107C ^{1,2,3}	Ab 473	LC107C ^{1,2,3}	Ab 473	LC107C ^{1,2,3}	Ab 473	LC107C ^{1,2,3}	Ab 473





Passende Artikel								
Einrichtungssystem Set	371 mm		371 mm		371 mm		371 mm	
Tiefe	Modell Nr.	CHF	Modell Nr.	CHF	Modell Nr.	CHF	Modell Nr.	CHF
	UV0523	269	UV0523	269	UV0523	269	UV0523	269

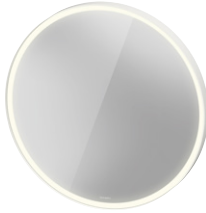



¹ Passende Keramiken finden Sie in den Übersichten nach der Produktinformation
² Fremdkeramik und Tiefenreduzierung Aufpreis auf Anfrage und nach technischer Prüfung
³ für Aufsatzbecken und Einbaubecken ohne Hahnlochbank bitte Position Hahnlochbohrung angeben

Konsolen				
Produkttyp	Korpusblende			
Variable Breite	20 - 100 mm			
Modell Nr.	LC5899			
Preisgruppe CHF	01	205		
	02	218		
	03	223		
	04	303		

Badmöbel





Spiegel / Spiegelschränke					
					
Produkttyp		Spiegel	Spiegel	Spiegel	Spiegel
Version		Sensor	Sensor	Sensor	Sensor
Breite x Höhe x Tiefe		700 x 700 x 67 mm	900 x 900 x 67 mm	450 x 700 x 67 mm	650 x 700 x 67 mm
LED Beleuchtung		Lichtfeld kreisförmig, umlaufend	Lichtfeld kreisförmig, umlaufend	Lichtfeld, umlaufend	Lichtfeld, umlaufend
Leistung Leuchtmittel		18 W	24 W	18 W	23 W
Dimmfunktion		Integriert	Integriert	Integriert	Integriert
Spiegelheizung		Integriert	Integriert	-	Integriert
		Mit automatischer Abschaltung	Mit automatischer Abschaltung		Mit automatischer Abschaltung
Betätigung Beleuchtung		Sensorschalter	Sensorschalter	Sensorschalter	Sensorschalter
Energieeffizienzklasse		D	D	D	D
Modell Nr.		LC7375	LC7376	LC7379	LC7380
Preisgruppe CHF	01	1'817	2'028	992	1'107





Spiegel / Spiegelschränke					
					
Produkttyp		Spiegel	Spiegel	Spiegel	Spiegel
Version		Sensor	Sensor	Sensor	Sensor
Breite x Höhe x Tiefe		800 x 700 x 67 mm	1000 x 700 x 67 mm	1200 x 700 x 67 mm	1300 x 700 x 67 mm
LED Beleuchtung		Lichtfeld, umlaufend	Lichtfeld, umlaufend	Lichtfeld, umlaufend	Lichtfeld, umlaufend
Leistung Leuchtmittel		24 W	29 W	32 W	36 W
Dimmfunktion		Integriert	Integriert	Integriert	Integriert
Spiegelheizung		Integriert	Integriert	Integriert	Integriert
		Mit automatischer Abschaltung	Mit automatischer Abschaltung	Mit automatischer Abschaltung	Mit automatischer Abschaltung
Betätigung Beleuchtung		Sensorschalter	Sensorschalter	Sensorschalter	Sensorschalter
Energieeffizienzklasse		D	D	D	D
Modell Nr.		LC7381	LC7382	LC7383	LC7388
Preisgruppe CHF	01	1'155	1'300	1'492	1'684



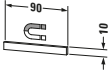
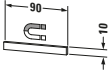
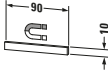
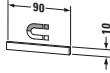

Spiegel / Spiegelschränke					
					
Produkttyp		Spiegel	Spiegel	Spiegel	Spiegel
Version		Sensor	Sensor	Sensor	Sensor
Breite x Höhe x Tiefe		1400 x 700 x 67 mm	1600 x 700 x 67 mm	1800 x 700 x 67 mm	2000 x 700 x 67 mm
LED Beleuchtung		Lichtfeld, umlaufend	Lichtfeld, umlaufend	Lichtfeld, umlaufend	Lichtfeld, umlaufend
Leistung Leuchtmittel		36 W	41 W	44 W	48 W
Dimmfunktion		Integriert	Integriert	Integriert	Integriert
Spiegelheizung		Integriert	Integriert	Integriert	Integriert
		Mit automatischer Abschaltung	Mit automatischer Abschaltung	Mit automatischer Abschaltung	Mit automatischer Abschaltung
Betätigung Beleuchtung		Sensorschalter	Sensorschalter	Sensorschalter	Sensorschalter
Energieeffizienzklasse		D	D	D	D
Modell Nr.		LC7384	LC7385	LC7386	LC7387
Preisgruppe CHF	01	1'945	2'155	2'484	2'817

L-Cube

Design by Christian Werner

Spiegel / Spiegelschränke									
									
Produkttyp	Spiegelschrank		Spiegelschrank		Spiegelschrank		Spiegelschrank		
Version	Sensor		Sensor		Sensor		Sensor		
Breite x Höhe x Tiefe	650 x 700 x 155 mm		800 x 700 x 155 mm		1000 x 700 x 155 mm		1200 x 700 x 155 mm		
Anzahl Türen	1		2		2		3		
Anzahl Glasfachböden	2		2		2		4		
LED Beleuchtung	Lichtfeld, umlaufend		Lichtfeld, umlaufend		Lichtfeld, umlaufend		Lichtfeld, umlaufend		
Dimmfunktion	Integriert		Integriert		Integriert		Integriert		
Betätigung Beleuchtung	Sensorschalter		Sensorschalter		Sensorschalter		Sensorschalter		
Steckdose	Integriert		Integriert		Integriert		Integriert		
Spiegelflächen	Türe(n) beidseitig / Rückwand		Türe(n) beidseitig / Rückwand		Türe(n) beidseitig / Rückwand		Türe(n) beidseitig / Rückwand		
Energieeffizienzklasse	F		F		F		F		
Modell Nr.	LC7550 L/R		LC7551		LC7552		LC7553		
Preisgruppe	01	2'129		2'280		2'482		2'818	
CHF									
Aufpreis Waschplatzbeleuchtung	86		86		86		86		
Passende Artikel									
									
Magnetleiste	Modell Nr.	CHF	Modell Nr.	CHF	Modell Nr.	CHF	Modell Nr.	CHF	
	UV9709	55	UV9709	55	UV9709	55	UV9709	55	

Spiegel / Spiegelschränke					
					
Produkttyp	Spiegelschrank	Spiegelschrank	Spiegelschrank	Spiegelschrank	
Version	Sensor	Sensor	Sensor	Sensor	
Breite x Höhe x Tiefe	650 x 700 x 155 mm	800 x 700 x 155 mm	1000 x 700 x 155 mm	1200 x 700 x 155 mm	
Anzahl Türen	1	2	2	3	
Anzahl Glasfachböden	2	2	2	4	
LED Beleuchtung	Lichtfeld, umlaufend	Lichtfeld, umlaufend	Lichtfeld, umlaufend	Lichtfeld, umlaufend	
Dimmfunktion	Integriert	Integriert	Integriert	Integriert	
Betätigung Beleuchtung	Taster / Extern / Touch-LED auf Einbaurahmen	Taster / Extern / Touch-LED auf Einbaurahmen	Taster / Extern / Touch-LED auf Einbaurahmen	Taster / Extern / Touch-LED auf Einbaurahmen	
Steckdose	Integriert	Integriert	Integriert	Integriert	
Spiegelflächen	Türe(n) beidseitig / Rückwand	Türe(n) beidseitig / Rückwand	Türe(n) beidseitig / Rückwand	Türe(n) beidseitig / Rückwand	
Energieeffizienzklasse	F	F	F	F	
Modell Nr.	LC7650 L/R^{1,2}	LC7651^{1,2}	LC7652^{1,2}	LC7653^{1,2}	
Preisgruppe					
CHF	01	2'129	2'280	2'482	2'818

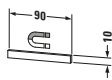
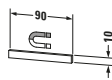
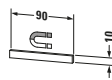
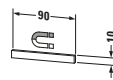



Passende Artikel								
								
Einbaurahmen								
Breite x Höhe x Tiefe	700 x 751 x 10 mm	850 x 751 x 10 mm	1050 x 751 x 10 mm	1250 x 751 x 10 mm				
	Modell Nr.	CHF	Modell Nr.	CHF	Modell Nr.	CHF	Modell Nr.	CHF
	LC9685	288	LC9686	291	LC9687	300	LC9688	312
								
Magnetleiste								
	Modell Nr.	CHF	Modell Nr.	CHF	Modell Nr.	CHF	Modell Nr.	CHF
	UV9709	55	UV9709	55	UV9709	55	UV9709	55

¹ Ein/Aus und Dimmfunktion nur über zusätzlichen Einbaurahmen oder bauseitigen Taster möglich
² Nur für Wandeinbau

L-Cube

Design by Christian Werner





Ablagen / Regale

					
Produkttyp		Regalelement	Regalelement	Regalelement	Regalelement
Breite x Höhe x Tiefe		180 x 1000 x 180 mm	180 x 1400 x 180 mm	800 x 120 x 140 mm	1000 x 120 x 140 mm
Anzahl offener Fächer		4	5	3	3
Befestigungsart		Befestigungsschiene	Befestigungsschiene	Befestigungsschiene	Befestigungsschiene
Modell Nr.		LC1205	LC1206	LC1200	LC1201
Preisgruppe CHF	01	599	610	480	485
	02	697	735	531	549
	03	918	1'022	685	722
	04	1'160	1'347	776	855





Schränke

















					
Produkttyp		Halbhochschrank	Halbhochschrank	Halbhochschrank	Halbhochschrank
Breite x Höhe x Tiefe		700 x 800 x 243 mm	700 x 800 x 363 mm	400 x 1320 x 243 mm	500 x 1320 x 243 mm
Anzahl Türen		2	2	1	1
Anzahl Glasfachböden mit Aluträgersystem		1	1	3	3
Min. Wandabstand		50 mm	50 mm	50 mm	50 mm
Min. Abstand Anbau Möbel		50 mm	50 mm	50 mm	50 mm
Modell Nr.		LC1167	LC1177	LC1168 L/R¹	LC1169 L/R¹
Preisgruppe CHF	01	1'089	1'121	952	989
	02	1'204	1'272	1'050	1'104
	03	1'394	1'513	1'219	1'298
	04	1'899	2'007	1'635	1'758

Passende Artikel

					
Sockelfuss		Eloxier		Eloxier	
Oberflächenbehandlung		Eloxier		Eloxier	
Anzahl Füße: 2		Modell Nr. UV9991	CHF 99	Modell Nr. UV9991	CHF 99
					
Sockelfuss		Verchromt		Verchromt	
Oberflächenbehandlung		Verchromt		Verchromt	
Anzahl Füße: 2		Modell Nr. UV9993	CHF 127	Modell Nr. UV9993	CHF 127

¹ Wenn 4 Füße gewünscht, bitte 2 mal 2 Füße bestellen

Schränke						
						
Produkttyp	Halbhochschrank		Halbhochschrank Individual		Halbhochschrank Individual	
Breite x Höhe x Tiefe	400 x 1320 x 363 mm		500 x 1320 x 363 mm		250 - 500 mm x 600 - 900 mm x 200 - 363 mm	
Anzahl Türen	1		1		2	
Anzahl Glasfachböden	-		-		2	
Anzahl Glasfachböden mit Aluträgersystem	3		3		-	
Anzahl Holzfachböden	-		-		1	
Min. Wandabstand	50 mm		50 mm		50 mm	
Min. Abstand Anbau Möbel	50 mm		50 mm		50 mm	
Modell Nr.	LC1178 L/R ¹		LC1179 L/R ¹		LC1189 L/R ¹	
Preisgruppe CHF	01	1'053	1'086	815	1'143	
	02	1'168	1'215	850	1'184	
	03	1'370	1'442	1'064	1'406	
	04	1'956	2'184	1'518	2'132	

Passende Artikel										
										
Sockelfuss	Eloxiert		Eloxiert		Eloxiert		Eloxiert			
Oberflächenbehandlung	Eloxiert		Eloxiert		Eloxiert		Eloxiert			
	Modell Nr.	CHF	Modell Nr.	CHF	Modell Nr.	CHF	Modell Nr.	CHF		
Anzahl Füße: 2	UV9991	99	UV9991	99	UV9991	99	UV9991	99		
										
Sockelfuss	Verchromt		Verchromt		Verchromt		Verchromt			
Oberflächenbehandlung	Verchromt		Verchromt		Verchromt		Verchromt			
	Modell Nr.	CHF	Modell Nr.	CHF	Modell Nr.	CHF	Modell Nr.	CHF		
Anzahl Füße: 2	UV9993	127	UV9993	127	UV9993	127	UV9993	127		

¹ Wenn 4 Füße gewünscht, bitte 2 mal 2 Füße bestellen



L-Cube

Design by Christian Werner

Schränke					
Produkttyp	Hochschrank		Hochschrank		Hochschrank
Breite x Höhe x Tiefe	400 x 1760 x 243 mm		500 x 1760 x 243 mm		400 x 1760 x 363 mm
Anzahl Türen	1		1		1
Anzahl Glasfachböden mit Aluträgersystem	4		4		4
Min. Wandabstand	50 mm		50 mm		50 mm
Min. Abstand Anbau Möbel	50 mm		50 mm		50 mm
Modell Nr.	LC1170 L/R¹		LC1171 L/R¹		LC1180 L/R¹
Preisgruppe CHF	01	1'109	1'143	1'218	1'256
	02	1'235	1'290	1'364	1'427
	03	1'465	1'550	1'636	1'730
	04	1'974	2'196	2'220	2'442

Passende Artikel								
Sockelfuss	Eloxiert		Eloxiert		Eloxiert		Eloxiert	
Oberflächenbehandlung	Eloxiert		Eloxiert		Eloxiert		Eloxiert	
	Modell Nr.	CHF	Modell Nr.	CHF	Modell Nr.	CHF	Modell Nr.	CHF
Anzahl Füße: 2	UV9991	99	UV9991	99	UV9991	99	UV9991	99
Sockelfuss	Verchromt		Verchromt		Verchromt		Verchromt	
Oberflächenbehandlung	Verchromt		Verchromt		Verchromt		Verchromt	
	Modell Nr.	CHF	Modell Nr.	CHF	Modell Nr.	CHF	Modell Nr.	CHF
Anzahl Füße: 2	UV9993	127	UV9993	127	UV9993	127	UV9993	127

¹ Wenn 4 Füße gewünscht, bitte 2 mal 2 Füße bestellen

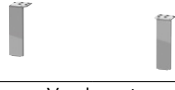
Schränke				
				
Produkttyp	Hochschrank Individual			
Breite x Höhe x Tiefe	250 - 500 mm x 1321 - 2000 mm x 200 - 363 mm			
Anzahl Türen	1			
Anzahl Glasfachböden	3			
Anzahl Holzfachböden	1			
Min. Wandabstand	50 mm			
Min. Abstand Anbau Möbel	50 mm			
Modell Nr.	LC1191 L/R ¹			
Preisgruppe CHF	01	1'302		
	02	1'426		
	03	1'726		
	04	2'437		
Passende Artikel				
				
Sockelfuss	Eloxiert			
Oberflächenbehandlung				
	Modell Nr.	CHF		
Anzahl Füße: 2	UV9991	99		
				
Sockelfuss	Verchromt			
Oberflächenbehandlung				
	Modell Nr.	CHF		
Anzahl Füße: 2	UV9993	127		

¹ Wenn 4 Füße gewünscht, bitte 2 mal 2 Füße bestellen

Licht & Spiegel

Produktinformation			
Kanten (LED Abdeckung bei Spiegel mit Indirektlich 4-seitig)	Dekor Preisgruppe 1	Weiss Matt (transluzent)	Kunststoff
Kanten (Kantenprofil bei Spiegel mit Randlichtfeld oben)	Dekor Preisgruppe 1	Weiss Matt	Kunststoff
Kanten (LED Kantenprofil bei Spiegel mit Randlichtfelder seitlich)	Dekor Preisgruppe 1	Weiss Matt gepulvert	Aluminium
Korpus Spiegelschrank	Dekor Preisgruppe 1	Weiss Matt	Glas
Spiegel mit Beleuchtung	IP 44 LED 4000 Kelvin Lichtfarbe LED (Lebensdauer >30.000 Stunden) LED fest verbaut Abstand Sensor zu reflektierenden Oberflächen = mind. 75 mm		
Einbauset für LM Spiegelschränke	Einbauset für LM Spiegelschränke Good und Better Version Einbaumontagerahmen MDF weiss: Breite = X , Höhe = 787 mm Einbaurahmen Aluminiumprofil weiss: Breite = X , Höhe = 812 mm Rahmenbreite: 25 mm Einbauset wird demontiert geliefert		
Spiegelschrank mit Beleuchtung	IP 44 LED 4000 Kelvin Lichtfarbe LED (Lebensdauer >30.000 Stunden) LED fest verbaut		
Spiegelheizung (bei Best Version Standard)	Die Spiegelheizung verhindert auf einer definierten Teilfläche die Kondenswasserbildung auf der Spiegeloberfläche. Die Heizung wird zusammen mit der Spiegelbeleuchtung ein- und ausgeschaltet. Ist der Spiegel vor dem Einschalten bereits beschlagen, beträgt die Abtrockenzeit ca. 5 Minuten. 1 Stück Spiegelheizung 200 x 400 mm für Spiegelbreite 600 mm mittig, 19 Watt 1 Stück Spiegelheizung 200 x 400 mm für Spiegel Ø 700 mm / 900 mm, 19 Watt 1 Stück Spiegelheizung 400 x 400 mm für Spiegelbreiten 800 mm / 1000 mm mittig, 37 Watt 1 Stück Spiegelheizung 600 x 400 mm für Spiegelbreite 1200 mm mittig, 38 Watt 2 Stück Spiegelheizung 400 x 400 mm für Spiegelbreite 1320 mm / 1400 mm (1 x links / 1 x rechts), 38 Watt		
Magnetleiste Spiegelschrank # UV 9709	Edelstahl	Magnetische Befestigungsleiste im Inneren des Spiegelschranks als Halterung für metallische Badutensilien.	
Artikel Nr.	Stelle 12 Länderkennzeichen bei Spiegel und Spiegelschrank	2 CH	Bsp.: Spiegelschrank: LM 7830 L 00 00 2000
	Oder Länderkennzeichen bei Spiegel und Spiegelschrank ohne Stechdose	0 220-240 V: CH	Bsp.: Spiegel: LM 7835 0 00 00 0000

Alle Duravit Oberflächen sind unempfindlich gegen Feuchtigkeit / Farbmuster siehe Ende der Preisliste

Übersicht Spiegel / Spiegelschränke mit Beleuchtung in „Good“- , „Better“- , „Best“-Version

Spiegel	400 mm	600 mm	800 mm	1000 mm	1200 mm	1300 mm	1400 mm
LED Randlichtfeld oben							
„Good“ - Version	# LM 7834	# LM 7835	# LM 7836	# LM 7837	# LM 7838	# LM 7839	# LM 7844
„Better“ - Version		# LM 7845	# LM 7846	# LM 7847	# LM 7848	# LM 7849	# LM 7850
„Best“ - Version		# LM 7855 D	# LM 7856 D	# LM 7857 D	# LM 7858 D	# LM 7859 D	# LM 7860 D
LED Randlichtfelder seitlich							
„Good“ - Version		# LM 7865	# LM 7866	# LM 7867	# LM 7868	# LM 7869	# LM 7870
„Better“ - Version		# LM 7875	# LM 7876	# LM 7877	# LM 7878	# LM 7879	# LM 7880
„Best“ - Version		# LM 7885 D	# LM 7886 D	# LM 7887 D	# LM 7888 D	# LM 7889 D	# LM 7890 D
LED indirektes Licht (4-seitig)							
„Good“ - Version		# LM 7805	# LM 7806	# LM 7807	# LM 7808	# LM 7809	# LM 7810
„Better“ - Version		# LM 7815	# LM 7816	# LM 7817	# LM 7818	# LM 7819	# LM 7814
„Best“ - Version		# LM 7825 D	# LM 7826 D	# LM 7827 D	# LM 7828 D	# LM 7829 D	# LM 7824 D
	Ø 700 mm	Ø 900 mm					
LED indirektes Licht (4-seitig)							
„Good“ - Version	# LM 7851	# LM 7853					
„Better“ - Version	# LM 7861	# LM 7863					
„Best“ - Version	# LM 7871	# LM 7873					

Spiegelschränke		610 mm	810 mm	1010 mm	1210 mm	1310 mm	
LED Randlichtfeld oben							
„Good“ - Version		# LM 7820 L/R	# LM 7821	# LM 7822	# LM 7823	# LM 7854	
„Better“ - Version		# LM 7830 L/R	# LM 7831	# LM 7832	# LM 7833	# LM 7864	
„Best“ - Version		# LM 7840 L/R	# LM 7841	# LM 7842	# LM 7843	# LM 7874	
Einbauset		# LM 9875	# LM 9876	# LM 9877	# LM 9878	# LM 9920	

„Good“ -, „Better“ -, „Best“ - Version für Spiegel

Die Spiegel mit Randlichtfeld oben, Randlichtfelder seitlich und mit indirektes Licht 4-seitig und umlaufend werden in drei Versionen angeboten:

Good

In der „Good“ - Version kann die Ein/Aus Funktion nur über bauseitig vorhandene Lichtschalter erfolgen.

Better

Die „Better“ - Version ist mit einem Sensorschalter rechts unten für on/off Betätigung ausgestattet.

Best

In der „Best“ - Version sind folgende Ausstattungsmerkmale zusammen gefasst: Sensorschalter für on/off Betätigung, inklusive LED-Dimmfunktion, Spiegelheizung und Waschplatzbeleuchtung (bei Ausführung mit indirektes Licht immer integriert).

„Good“ -, „Better“ -, „Best“ - Version für Spiegelschränke

Die Spiegelschränke werden in drei Versionen angeboten:

Good

In der „Good“ - Version kann die Ein/Aus Funktion nur über bauseitig vorhandene Lichtschalter erfolgen.

Die „Good“ Version ist nur zusammen mit dem Einbauset einbaubar.

Better

Die „Better“ - Version ist mit einer Schalter-/Steckdoseneinheit im Korpus ausgestattet.

Die „Better“ Version ist nur zusammen mit dem Einbauset einbaubar.

Best

Die „Best“ Version beinhaltet eine Schalter-/Steckdoseneinheit, eine verspiegelte Rückwand und eine LED Waschplatzbeleuchtung.

Spiegel / Spiegelschränke					
Produkttyp	Spiegel				
Version	Good				
Breite x Höhe x Tiefe	700 x 700 x 34 mm	900 x 900 x 34 mm	700 x 700 x 34 mm	900 x 900 x 34 mm	
LED Beleuchtung	Indirekte Beleuchtung, umlaufend				
Leistung Leuchtmittel	31 W	41 W	31 W	41 W	
Betätigung Beleuchtung	Schalter / Extern		Sensorschalter		
Energieeffizienzklasse	D				
Modell Nr.	LM7851		LM7853		
Preisgruppe CHF	01	685	822	793	934

Spiegel / Spiegelschränke					
Produkttyp	Spiegel				
Version	Best		Good		
Breite x Höhe x Tiefe	700 x 700 x 34 mm	900 x 900 x 34 mm	400 x 700 x 35 mm	600 x 700 x 35 mm	
LED Beleuchtung	Indirekte Beleuchtung, umlaufend		Lichtfeld, Oben		
Leistung Leuchtmittel	31 W	41 W	6 W	9 W	
Dimmfunktion	Integriert		-		
Spiegelheizung	Integriert Mit automatischer Abschaltung		-		
Betätigung Beleuchtung	Sensorschalter		Schalter / Extern		
Energieeffizienzklasse	D				
Modell Nr.	LM7871		LM7873		
Preisgruppe CHF	01	964	1'117	434	462

Spiegel / Spiegelschränke					
Produkttyp	Spiegel				
Version	Good				
Breite x Höhe x Tiefe	800 x 700 x 35 mm	1000 x 700 x 35 mm	1200 x 700 x 35 mm	1300 x 700 x 35 mm	
LED Beleuchtung	Lichtfeld, Oben				
Leistung Leuchtmittel	13 W	16 W	19 W	20 W	
Betätigung Beleuchtung	Schalter / Extern				
Energieeffizienzklasse	D				
Modell Nr.	LM7836		LM7837		
Preisgruppe CHF	01	517	592	652	750

Spiegel / Spiegelschränke

Produkttyp	Spiegel	Spiegel	Spiegel	Spiegel	
Version	Good	Better	Better	Better	
Breite x Höhe x Tiefe	1400 x 700 x 35 mm	600 x 700 x 35 mm	800 x 700 x 35 mm	1000 x 700 x 35 mm	
LED Beleuchtung	Lichtfeld, Oben	Lichtfeld, Oben	Lichtfeld, Oben	Lichtfeld, Oben	
Leistung Leuchtmittel	22 W	9 W	13 W	16 W	
Betätigung Beleuchtung	Schalter / Extern	Sensorschalter	Sensorschalter	Sensorschalter	
Energieeffizienzklasse	D	D	D	D	
Modell Nr.	LM7844	LM7845	LM7846	LM7847	
Preisgruppe CHF	01	815	596	653	728

Spiegel / Spiegelschränke

Produkttyp	Spiegel	Spiegel	Spiegel	Spiegel	
Version	Better	Better	Better	Best	
Breite x Höhe x Tiefe	1200 x 700 x 35 mm	1300 x 700 x 35 mm	1400 x 700 x 35 mm	600 x 700 x 35 mm	
LED Beleuchtung	Lichtfeld, Oben	Lichtfeld, Oben	Lichtfeld, Oben	Lichtfeld, Oben	
Leistung Leuchtmittel	19 W	20 W	22 W	19 W	
Dimmfunktion	-	-	-	Integriert	
Waschplatzbeleuchtung	-	-	-	Integriert	
Spiegelheizung	-	-	-	Integriert Mit automatischer Abschaltung	
Betätigung Beleuchtung	Sensorschalter	Sensorschalter	Sensorschalter	Sensorschalter	
Energieeffizienzklasse	D	D	D	D	
Modell Nr.	LM7848	LM7849	LM7850	LM7855 D	
Preisgruppe CHF	01	786	882	946	904

Spiegel / Spiegelschränke

Produkttyp	Spiegel	Spiegel	Spiegel	Spiegel	
Version	Best	Best	Best	Best	
Breite x Höhe x Tiefe	800 x 700 x 35 mm	1000 x 700 x 35 mm	1200 x 700 x 35 mm	1300 x 700 x 35 mm	
LED Beleuchtung	Lichtfeld, Oben	Lichtfeld, Oben	Lichtfeld, Oben	Lichtfeld, Oben	
Leistung Leuchtmittel	25 W	31 W	37 W	41 W	
Dimmfunktion	Integriert	Integriert	Integriert	Integriert	
Waschplatzbeleuchtung	Integriert	Integriert	Integriert	Integriert	
Spiegelheizung	Integriert Mit automatischer Abschaltung	Integriert Mit automatischer Abschaltung	Integriert Mit automatischer Abschaltung	Integriert Mit automatischer Abschaltung	
Betätigung Beleuchtung	Sensorschalter	Sensorschalter	Sensorschalter	Sensorschalter	
Energieeffizienzklasse	D	D	D	D	
Modell Nr.	LM7856 D	LM7857 D	LM7858 D	LM7859 D	
Preisgruppe CHF	01	1'032	1'172	1'283	1'427

Spiegel / Spiegelschränke				
Produkttyp	Spiegel			
Version	Best			
Breite x Höhe x Tiefe	1400 x 700 x 35 mm			
LED Beleuchtung	Lichtfeld, Oben			
Leistung Leuchtmittel	44 W			
Dimmfunktion	Integriert			
Waschplatzbeleuchtung	Integriert			
Spiegelheizung	Integriert			
	Mit automatischer Abschaltung			
Betätigung Beleuchtung	Sensorschalter			
Energieeffizienzklasse	D			
Modell Nr.	LM7860 D			
Preisgruppe	01	1'468	617	632
CHF				675

Spiegel / Spiegelschränke				
Produkttyp	Spiegel			
Version	Good			
Breite x Höhe x Tiefe	1200 x 700 x 34 mm			
LED Beleuchtung	Lichtfelder, Seitlich			
Leistung Leuchtmittel	22 W			
Betätigung Beleuchtung	Schalter / Extern			
Energieeffizienzklasse	D			
Modell Nr.	LM7868			
Preisgruppe	01	696	783	812
CHF				752

Spiegel / Spiegelschränke				
Produkttyp	Spiegel			
Version	Better			
Breite x Höhe x Tiefe	800 x 700 x 34 mm			
LED Beleuchtung	Lichtfelder, Seitlich			
Leistung Leuchtmittel	22 W			
Betätigung Beleuchtung	Sensorschalter			
Energieeffizienzklasse	D			
Modell Nr.	LM7876			
Preisgruppe	01	768	805	824
CHF				912

Spiegel / Spiegelschränke

Produkttyp	Spiegel		Spiegel	Spiegel	Spiegel
Version	Better		Best	Best	Best
Breite x Höhe x Tiefe	1400 x 700 x 34 mm		600 x 700 x 34 mm	800 x 700 x 34 mm	1000 x 700 x 34 mm
LED Beleuchtung	Lichtfelder, Seitlich		Lichtfelder, Seitlich	Lichtfelder, Seitlich	Lichtfelder, Seitlich
Leistung Leuchtmittel	22 W		31 W	34 W	37 W
Dimmfunktion	-		Integriert	Integriert	Integriert
Waschplatzbeleuchtung	-		Integriert	Integriert	Integriert
Spiegelheizung	-		Integriert	Integriert	Integriert
Betätigung Beleuchtung	Sensorschalter		Mit automatischer Abschaltung Sensorschalter	Mit automatischer Abschaltung Sensorschalter	Mit automatischer Abschaltung Sensorschalter
Energieeffizienzklasse	D		D	D	D
Modell Nr.	LM7880		LM7885 D	LM7886 D	LM7887 D
Preisgruppe CHF	01	945	1'037	1'175	1'273

Spiegel / Spiegelschränke

Produkttyp	Spiegel		Spiegel	Spiegel	Spiegel
Version	Best		Best	Best	Good
Breite x Höhe x Tiefe	1200 x 700 x 34 mm		1300 x 700 x 34 mm	1400 x 700 x 34 mm	600 x 700 x 33 mm
LED Beleuchtung	Lichtfelder, Seitlich		Lichtfelder, Seitlich	Lichtfelder, Seitlich	Indirekte Beleuchtung, umlaufend
Leistung Leuchtmittel	40 W		39 W	44 W	40 W
Dimmfunktion	Integriert		Integriert	Integriert	-
Waschplatzbeleuchtung	Integriert		Integriert	Integriert	-
Spiegelheizung	Integriert		Integriert	Integriert	-
Betätigung Beleuchtung	Mit automatischer Abschaltung Sensorschalter		Mit automatischer Abschaltung Sensorschalter	Mit automatischer Abschaltung Sensorschalter	Schalter / Extern
Energieeffizienzklasse	D		D	D	F
Modell Nr.	LM7888 D		LM7889 D	LM7890 D	LM7805
Preisgruppe CHF	01	1'381	1'524	1'554	613

Spiegel / Spiegelschränke

Produkttyp	Spiegel		Spiegel	Spiegel	Spiegel
Version	Good		Good	Good	Good
Breite x Höhe x Tiefe	800 x 700 x 33 mm		1000 x 700 x 33 mm	1200 x 700 x 33 mm	1300 x 700 x 33 mm
LED Beleuchtung	Indirekte Beleuchtung, umlaufend		Indirekte Beleuchtung, umlaufend	Indirekte Beleuchtung, umlaufend	Indirekte Beleuchtung, umlaufend
Leistung Leuchtmittel	46 W		52 W	58 W	61 W
Betätigung Beleuchtung	Schalter / Extern		Schalter / Extern	Schalter / Extern	Schalter / Extern
Energieeffizienzklasse	F		F	F	F
Modell Nr.	LM7806		LM7807	LM7808	LM7809
Preisgruppe CHF	01	655	715	803	900



Spiegel / Spiegelschränke				
Produkttyp	Spiegel			
Version	Good		Better	
Breite x Höhe x Tiefe	1400 x 700 x 33 mm	600 x 700 x 33 mm	800 x 700 x 33 mm	1000 x 700 x 33 mm
LED Beleuchtung	Indirekte Beleuchtung, umlaufend			
Leistung Leuchtmittel	64 W	40 W	46 W	52 W
Betätigung Beleuchtung	Schalter / Extern		Sensorschalter	
Energieeffizienzklasse	F			
Modell Nr.	LM7810		LM7815	
Preisgruppe	01	955	754	795
CHF				860

Spiegel / Spiegelschränke				
Produkttyp	Spiegel			
Version	Better		Best	
Breite x Höhe x Tiefe	1200 x 700 x 33 mm	1300 x 700 x 33 mm	1400 x 700 x 33 mm	600 x 700 x 33 mm
LED Beleuchtung	Indirekte Beleuchtung, umlaufend			
Leistung Leuchtmittel	58 W	61 W	64 W	40 W
Dimmfunktion	-		Integriert	
Spiegelheizung	-		Integriert Mit automatischer Abschaltung	
Betätigung Beleuchtung	Sensorschalter		Sensorschalter	
Energieeffizienzklasse	F			
Modell Nr.	LM7818		LM7814	
Preisgruppe	01	946	1'064	1'106
CHF				1'023

Spiegel / Spiegelschränke				
Produkttyp	Spiegel			
Version	Best			
Breite x Höhe x Tiefe	800 x 700 x 33 mm	1000 x 700 x 33 mm	1200 x 700 x 33 mm	1300 x 700 x 33 mm
LED Beleuchtung	Indirekte Beleuchtung, umlaufend			
Leistung Leuchtmittel	46 W	52 W	58 W	61 W
Dimmfunktion	Integriert			
Spiegelheizung	Integriert Mit automatischer Abschaltung			
Betätigung Beleuchtung	Sensorschalter			
Energieeffizienzklasse	F			
Modell Nr.	LM7826 D		LM7828 D	
Preisgruppe	01	1'169	1'234	1'268
CHF				1'370

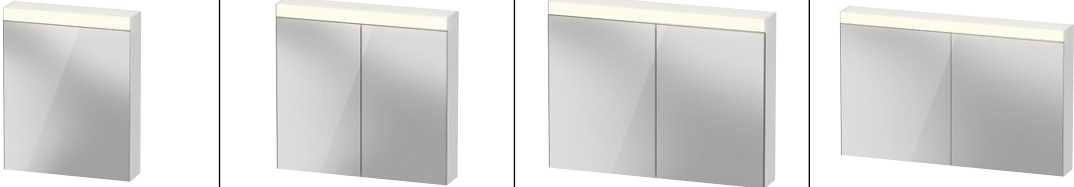
Spiegel / Spiegelschränke	
	
Produkttyp	Spiegel
Version	Best
Breite x Höhe x Tiefe	1400 x 700 x 33 mm
LED Beleuchtung	Indirekte Beleuchtung, umlaufend
Leistung Leuchtmittel	64 W
Dimmfunktion	Integriert
Spiegelheizung	Integriert Mit automatischer Abschaltung
Betätigung Beleuchtung	Sensorschalter
Energieeffizienzklasse	F
Modell Nr.	LM7824 D
Preisgruppe CHF	01 1'398

Spiegel / Spiegelschränke				
				
Produkttyp	Spiegelschrank	Spiegelschrank	Spiegelschrank	Spiegelschrank
Version	Good	Good	Good	Good
Breite x Höhe x Tiefe	610 x 760 x 148 mm	810 x 760 x 148 mm	1010 x 760 x 148 mm	1210 x 760 x 148 mm
Anzahl Türen	1	2	2	2
Anzahl Glasfachböden	2	2	2	4
LED Beleuchtung	Lichtfeld, Oben	Lichtfeld, Oben	Lichtfeld, Oben	Lichtfeld, Oben
Betätigung Beleuchtung	Schalter / Extern	Schalter / Extern	Schalter / Extern	Schalter / Extern
Spiegelflächen	Türe(n) beidseitig	Türe(n) beidseitig	Türe(n) beidseitig	Türe(n) beidseitig
Energieeffizienzklasse	D	D	D	D
Modell Nr.	LM7820 L/R ¹	LM7821 ¹	LM7822 ¹	LM7823 ¹
Preisgruppe CHF	01 932	1'016	1'112	1'222

Passende Artikel									
									
Einbau-Set		661 x 810 x 139 mm		861 x 810 x 139 mm		1061 x 810 x 139 mm		1261 x 810 x 139 mm	
	Modell Nr.	CHF	Modell Nr.	CHF	Modell Nr.	CHF	Modell Nr.	CHF	
	LM9875	351	LM9876	355	LM9877	363	LM9878	371	
									
Magnetleiste		90 x 10		90 x 10		90 x 10		90 x 10	
	Modell Nr.	CHF	Modell Nr.	CHF	Modell Nr.	CHF	Modell Nr.	CHF	
	UV9709	55	UV9709	55	UV9709	55	UV9709	55	

¹ Einbaufähig nur mit Einbauset

Spiegel / Spiegelschränke											
Produkttyp		Spiegelschrank		Spiegelschrank		Spiegelschrank		Spiegelschrank			
Version		Good		Better		Better		Better			
Breite x Höhe x Tiefe		1310 x 760 x 148 mm		610 x 760 x 148 mm		810 x 760 x 148 mm		1010 x 760 x 148 mm			
Anzahl Türen		2		1		2		2			
Anzahl Glasfachböden		4		2		2		2			
LED Beleuchtung		Lichtfeld, Oben		Lichtfeld, Oben		Lichtfeld, Oben		Lichtfeld, Oben			
Betätigung Beleuchtung		Schalter / Extern		Schalter		Schalter		Schalter			
Steckdose		-		Integriert		Integriert		Integriert			
Spiegelflächen		Türe(n) beidseitig		Türe(n) beidseitig		Türe(n) beidseitig		Türe(n) beidseitig			
Energieeffizienzklasse		D		D		D		D			
Modell Nr.		LM7854 ¹		LM7830 L/R ¹		LM7831 ¹		LM7832 ¹			
Preisgruppe CHF		01 1'518		1'038		1'096		1'202			
Passende Artikel											
Einbau-Set		1361 x 810 x 139 mm		661 x 810 x 139 mm		861 x 810 x 139 mm		1061 x 810 x 139 mm			
Modell Nr.		CHF		Modell Nr.		CHF		Modell Nr.		CHF	
LM9920		447		LM9875		351		LM9876		355	
Magnetleiste											
Modell Nr.		CHF		Modell Nr.		CHF		Modell Nr.		CHF	
UV9709		55		UV9709		55		UV9709		55	

¹ Einbaufähig nur mit Einbauset

Spiegel / Spiegelschränke



Produkttyp	Spiegelschrank			
Version	Better			
Breite x Höhe x Tiefe	1210 x 760 x 148 mm	1310 x 760 x 148 mm	610 x 760 x 148 mm	810 x 760 x 148 mm
Anzahl Türen	2			
Anzahl Glasfachböden	4			
LED Beleuchtung	Lichtfeld, Oben			
Waschplatzbeleuchtung	-			
Betätigung Beleuchtung	Schalter			
Steckdose	Integriert			
Spiegelflächen	Türe(n) beidseitig			
Energieeffizienzklasse	D			
Modell Nr.	LM7833¹			
Preisgruppe	01			
CHF	1'309	1'661	1'140	1'246

Passende Artikel

Einbau-Set				
Breite x Höhe x Tiefe	1261 x 810 x 139 mm		1361 x 810 x 139 mm	
	Modell Nr.	CHF	Modell Nr.	CHF
	LM9878	371	LM9920	447
Magnetleiste	Modell Nr.	CHF	Modell Nr.	CHF
	UV9709	55	UV9709	55

¹ Einbaufähig nur mit Einbauset

Spiegel / Spiegelschränke

				
Produkttyp	Spiegelschrank	Spiegelschrank	Spiegelschrank	
Version	Best	Best	Best	
Breite x Höhe x Tiefe	1010 x 760 x 148 mm	1210 x 760 x 148 mm	1310 x 760 x 148 mm	
Anzahl Türen	2	2	2	
Anzahl Glasfachböden	2	4	4	
LED Beleuchtung	Lichtfeld, Oben	Lichtfeld, Oben	Lichtfeld, Oben	
Waschplatzbeleuchtung	Integriert	Integriert	Integriert	
Betätigung Beleuchtung	Schalter	Schalter	Schalter	
Steckdose	Integriert	Integriert	Integriert	
Spiegelflächen	Türe(n) beidseitig / Rückwand	Türe(n) beidseitig / Rückwand	Türe(n) beidseitig / Rückwand	
Energieeffizienzklasse	D	D	D	
Modell Nr.	LM7842	LM7843	LM7874	
Preisgruppe				
CHF	01 1'352	1'468	1'841	

Passende Artikel

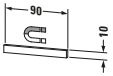
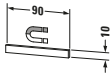
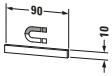
						
Magnetleiste						
	Modell Nr.	CHF	Modell Nr.	CHF	Modell Nr.	CHF
	UV9709	55	UV9709	55	UV9709	55

Produktinformation			
Konsole	Massivholz Preisgruppe 1	77 Amerik. Nussbaum massiv	Trägermaterial: Massivholzplatte 25 mm Stärke transparent lackiert. Echtholz ist ein Naturmaterial, Farb- und Strukturunterschiede sind möglich.
	Quarzstein Preisgruppe 1	17 Weiss Struktur 25 Sand Struktur 33 Grau Struktur	Trägermaterial: Quarzsteinplatte 20 mm Stärke Oberfläche poliert. Quarzstein ist ein Naturmaterial, Farb- und Strukturunterschiede sind möglich.
Front Korpus	Lack Preisgruppe 4	36 Weiss Seidenmatt 39 Nordic Weiss Seidenmatt 60 Taupe Seidenmatt 92 Steingrau Seidenmatt 98 Nachtblau Seidenmatt	Trägermaterial Innenkorpus: Hochverdichtete Dreischichtspanplatte beidseitig mit Melaminharzdekor in (57) Diamantschwarz direkt beschichtet. Trägermaterial Aussenkorpus/front: Hochverdichtete MDF-Platte beidseitig mehrschichtig deckend lackiert. Trägermaterial Füsse: Massivholz beidseitig mehrschichtig deckend lackiert inklusive Höhenverstellung.
Spiegel mit Beleuchtung			IP 44 LED 2700 - 6500 Kelvin Lichtfarbe LED (Lebensdauer >30.000 Stunden) LED fest verbaut Ein/Aus Funktion auch über bauseitigen Taster möglich Berührungsloses Bedienfeld auf der Frontseite mit 3 vertikal angeordneten Icons.  Icon 1 (oben): An / Aus inkl. Dimmfunktion für Lichtfeld oben  Icon 2 (Mitte): An / Aus inkl. Dimmfunktion für indirektes Licht oben und unten  Icon 3 (unten): An / Aus Spiegelheizung inkl. Auto-Off nach 60 Minuten Icon 1 + Icon 2 zusammen betätigen und halten: stufenloser Wechsel der Lichtfarbe zwischen 2700 - 6500 Kelvin.
Auszugstechnik		Grifflos	Tip-on Technik inklusive Selbsteinzug - Bei bewusster Berührung automatische Öffnung.
Einrichtungssystem	Massivholz Preisgruppe 1	77 Amerik. Nussbaum massiv H5 Eiche Natur massiv	Das Einrichtungssystem aus Massivholz ist wahlweise in Nussbaum oder Eiche erhältlich. Es gibt für jede Schrankbreite mit Schubkästen oder Auszug ein individuell entworfenes Einrichtungssystem, das lose eingelegt wird und bei Bedarf auch noch nachträglich bestellt werden kann. Die Unterteilungsmöglichkeiten nehmen mit der Schrankbreite zu, um den Stauraum optimal zu nutzen. Die Unterseiten aller Einrichtungselemente sind rutschhemmend ausgeführt um ein seitliches verrutschen zu verhindern. Auf Grund der genauen Passung in der Schubkastentiefe ist ein verrutschen beim Öffnen und Schliessen der Schubkästen/Auszüge ebenfalls nicht möglich.
Spiegelheizung			Die Spiegelheizung verhindert auf einer definierten Teilfläche die Kondenswasserbildung auf der Spiegeloberfläche. Die Heizung wird zusammen mit der Spiegelbeleuchtung ein- und ausgeschaltet. Ist der Spiegel vor dem Einschalten bereits beschlagen, beträgt die Abtrockenzeit ca. 5 Minuten. 1 Stück Spiegelheizung 200 x 400 mm für Spiegelbreite 500 mm mittig, 19 Watt 1 Stück Spiegelheizung 400 x 400 mm für Spiegelbreite 800 mm mittig, 37 Watt 1 Stück Spiegelheizung 600 x 400 mm für Spiegelbreite 1200 mm mittig, 38 Watt 2 Stück Spiegelheizung 400 x 400 mm für Spiegelbreite 1600 mm links / rechts, 74 Watt
Artikel Nr.	Stelle 12 Länderkennzeichen bei Spiegel	0 220-240 V: CH	Bsp.: LU 9657 0 00 00 0000

Bestellbeispiel





Beschreibung	1	2	nachrüstbar	3
Produkttyp	Konsole	Waschtischunterbau bodenstehend	Einrichtungssystem	Spiegel
Breite x Höhe x Tiefe	1783 x 20 x 595 mm	1733 x 743 x 570 mm	579 x 55 x 371 mm	1600 x 1200 x 38 mm
Anzahl	1	1	2	1
Farbe	17 Weiss Struktur	60 Taupe Seidenmatt	H5 Eiche Natur massiv	-
Griff	-	-	-	-
Best. Nr.	# LU 9467 B 17 17	# LU 9562 B 60 60	# UV 0514 0 H5 H5 0000	# LU 9670 0 00 00 0000

Beschreibung	K	A		
Produkttyp	Aufsatzbecken	Einhebel-Waschtischmischer		
Breite x Höhe x Tiefe	600 x 140 x 400 mm	Grösse M		
Anzahl	2	2		
Farbe	-	Chrom		
Griff	-	-		
Best. Nr.	# 038060 00 00	# C1 102 0002 010		

Konsolen				
				
Produkttyp		Konsole	Konsole	
Breite x Höhe x Tiefe		688 x 20 x 475 mm	688 x 25 x 475 mm	
Material		Quarzstein	Massivholz	
Anzahl Ausschnitte		1	1	
Hahnlochbohrungen möglich		✓	✓	
Modell Nr.		LU9465 ¹	LU9460 ¹	
Preisgruppe CHF	01	1'491	827	

¹ für Aufsatzbecken und Einbaubecken ohne Hahnlochbank bitte Position Hahnlochbohrung angeben

Waschtischunterbauten				
				
Produkttyp		Konsolenwaschtischunterbau bodenstehend	Konsolenwaschtischunterbau bodenstehend	
Breite x Höhe x Tiefe		638 x 743 x 450 mm	638 x 743 x 450 mm	
Anzahl Auszüge		1	2	
Siphonausschnitt		✓	✓	
Schürze		✓	✓	
Integrierter Höhenausgleich		✓	✓	
Modell Nr.		LU9560 ¹	LU9565 ¹	
Preisgruppe CHF	04	2'706	3'255	

Notwendige Artikel				
Konsole				
	Modell Nr.	CHF	Modell Nr.	CHF
1 Ausschnitt(e)	LU9460 ²	827	LU9460 ²	827
	LU9465 ²	1'491	LU9465 ²	1'491

Passende Artikel				
Raumsparsiphon				
	Modell Nr.	CHF	Modell Nr.	CHF
	005076	67	005076	67

¹ Passende Keramiken finden Sie in den Übersichten nach der Produktinformation

² für Aufsatzbecken und Einbaubecken ohne Hahnlochbank bitte Position Hahnlochbohrung angeben

Luv

Konsolen				
Produkttyp		Konsole	Konsole	
Breite x Höhe x Tiefe		988 x 20 x 595 mm	988 x 25 x 595 mm	
Material		Quarzstein	Massivholz	
Anzahl Ausschnitte		1	1	
Hahnlochbohrungen möglich		✓	✓	
Modell Nr.		LU9469 ¹	LU9464 ¹	
Preisgruppe CHF	01	2'220	1'468	

¹ für Aufsatzbecken und Einbaubecken ohne Hahnlochbank bitte Position Hahnlochbohrung angeben



Waschtischunterbauten				
Produkttyp		Konsolenwaschtischunterbau bodenstehend	Konsolenwaschtischunterbau bodenstehend	
Breite x Höhe x Tiefe		938 x 743 x 570 mm	938 x 743 x 570 mm	
Anzahl Auszüge		1	2	
Siphonausschnitt		-	✓	
Schürze		-	✓	
Integrierter Höhenausgleich		✓	✓	
Modell Nr.		LU9564 ¹	LU9569 ¹	
Preisgruppe CHF	04	2'930	3'564	

Notwendige Artikel				
Konsole				
	Modell Nr.	CHF	Modell Nr.	CHF
1 Ausschnitt(e)	LU9464 ²	1'468	LU9464 ²	1'468
	LU9469 ²	2'220	LU9469 ²	2'220



Passende Artikel				
Einrichtungssystem Set				
Tiefe		371 mm	371 mm	
	Modell Nr.	CHF	Modell Nr.	CHF
	UV0514	363	UV0505	312
Raumsparsiphon				
	Modell Nr.	CHF	Modell Nr.	CHF
	005076	67	005076	67

¹ Passende Keramiken finden Sie in den Übersichten nach der Produktinformation



² für Aufsatzbecken und Einbaubecken ohne Hahnlochbank bitte Position Hahnlochbohrung angeben

Konsolen				
				
Produkttyp	Konsole		Konsole	
Breite x Höhe x Tiefe	1388 x 20 x 595 mm		1388 x 25 x 595 mm	
Material	Quarzstein		Massivholz	
Anzahl Ausschnitte	1		1	
Hahnlochbohrungen möglich	✓		✓	
Modell Nr.	LU9466 ¹		LU9461 ¹	
Preisgruppe CHF	01	2'288	1'626	

¹ für Aufsatzbecken und Einbaubecken ohne Hahnlochbank bitte Position Hahnlochbohrung angeben

Waschtischunterbauten				
				
Produkttyp	Konsolenwaschtischunterbau bodenstehend		Konsolenwaschtischunterbau bodenstehend	
Breite x Höhe x Tiefe	1338 x 743 x 570 mm		1338 x 743 x 570 mm	
Anzahl Auszüge	1		2	
Siphonausschnitt	-		✓	
Schürze	-		✓	
Integrierter Höhenausgleich	✓		✓	
Modell Nr.	LU9561 ¹		LU9566 ¹	
Preisgruppe CHF	04	3'006	3'680	

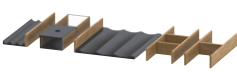
Notwendige Artikel					
Konsole	Modell Nr.	CHF	Modell Nr.	CHF	
	1 Ausschnitt(e)	LU9461 ²	1'626	LU9461 ²	1'626
		LU9466 ²	2'288	LU9466 ²	2'288

Passende Artikel				
Einrichtungssystem Set				
	371 mm		371 mm	
Raumsparsiphon	Modell Nr.	CHF	Modell Nr.	CHF
		UV0517	449	UV0508
Raumsparsiphon	Modell Nr.	CHF	Modell Nr.	CHF
		005076	67	005076

¹ Passende Keramiken finden Sie in den Übersichten nach der Produktinformation

² für Aufsatzbecken und Einbaubecken ohne Hahnlochbank bitte Position Hahnlochbohrung angeben

Konsolen								
Produkttyp		Konsole		Konsole		Konsole		Konsole
Breite x Höhe x Tiefe		1783 x 20 x 595 mm		1783 x 25 x 595 mm		1783 x 20 x 595 mm		1783 x 25 x 595 mm
Material		Quarzstein		Massivholz		Quarzstein		Massivholz
Anzahl Ausschnitte		1		1		2		2
Hahnlochbohrungen möglich		✓		✓		✓		✓
Modell Nr.		LU9468 L/R ¹		LU9463 L/R ¹		LU9467 B ¹		LU9462 B ¹
Preisgruppe	01	2'705		2'017		2'979		2'028
CHF								

¹ für Aufsatzbecken und Einbaubecken ohne Hahnlochbank bitte Position Hahnlochbohrung angeben

Waschtischunterbauten								
Produkttyp		Konsolenwaschtischunterbau bodenstehend		Konsolenwaschtischunterbau bodenstehend		Konsolenwaschtischunterbau bodenstehend		Konsolenwaschtischunterbau bodenstehend
Breite x Höhe x Tiefe		1733 x 743 x 570 mm		1733 x 743 x 570 mm		1733 x 743 x 570 mm		1733 x 743 x 570 mm
Anzahl Auszüge		2		4		2		4
Siphonausschnitt		-		✓		-		✓
Schürze		-		✓		-		✓
Integrierter Höhenausgleich		✓		✓		✓		✓
Modell Nr.		LU9563 L/R ^{1,2,3,4}		LU9568 L/R ^{1,2,5,6}		LU9562 B ^{2,7,8}		LU9567 B ^{2,7,8}
Preisgruppe	04	3'771		4'776		3'806		4'825
CHF								

Notwendige Artikel								
Konsole		Modell Nr.		CHF		Modell Nr.		CHF
1 Ausschnitt(e)		LU9463 L/R ⁹		2'017		LU9463 L/R ⁹		2'017
		LU9468 L/R ⁹		2'705		LU9468 L/R ⁹		2'705
2 Ausschnitt(e)						LU9462 B ⁹		2'028
						LU9467 B ⁹		2'979

Passende Artikel								
Einrichtungssystem Set								
Tiefe		371 mm		371 mm		371 mm		371 mm
		Modell Nr.		CHF		Modell Nr.		CHF
		UV0523		269		UV0514		363
		UV0514		363		UV0514		363
		UV0505		312				
Einrichtungssystem Set								
Tiefe		371 mm		371 mm				
		Modell Nr.		CHF		Modell Nr.		CHF
		UV0514		363		UV0505		312
Raumsparsiphon		Modell Nr.		CHF		Modell Nr.		CHF
		005076		67		005076		67
		005076		67		005076		67

¹ L/R = Becken links oder rechts möglich

² Passende Keramiken finden Sie in den Übersichten nach der Produktinformation

³ Einrichtungssystem UV0514 passt in Schubkasten unter Keramik

⁴ Einrichtungssystem UV0523 passt in Schubkasten neben Keramik

⁵ Einrichtungssystem UV0505 passt in Schubkasten unter Keramik



⁶ Einrichtungssystem UV0514 passt in Schubkasten neben Keramik

⁷ Einrichtungssystem kann links oder rechts oder beidseitig eingesetzt werden





⁸ Wenn das Einrichtungssystem beidseitig gewünscht ist, bitte zweimal bestellen

⁹ für Aufsatzbecken und Einbaubecken ohne Hahnlochbank bitte Position Hahnlochbohrung angeben

Spiegel / Spiegelschränke

				
Produkttyp	Spiegel			
Version	Icon			
Breite x Höhe x Tiefe	500 x 800 x 38 mm	500 x 1200 x 38 mm	800 x 800 x 38 mm	800 x 1200 x 38 mm
LED Beleuchtung	Lichtfeld, Oben, Indirekte Beleuchtung, Oben, Unten	Lichtfeld, Oben, Indirekte Beleuchtung, Oben, Unten	Lichtfeld, Oben, Indirekte Beleuchtung, Oben, Unten	Lichtfeld, Oben, Indirekte Beleuchtung, Oben, Unten
Leistung Leuchtmittel	22 W	22 W	38 W	38 W
Einstellung der Lichtfarbe mit Memory-Funktion	✓	✓	✓	✓
Dimmfunktion	Integriert	Integriert	Integriert	Integriert
Spiegelheizung	Integriert Mit automatischer Abschaltung	Integriert Mit automatischer Abschaltung	Integriert Mit automatischer Abschaltung	Integriert Mit automatischer Abschaltung
Betätigung Beleuchtung	Bedienungsfeld berührungslos			
Energieeffizienzklasse	D			
Modell Nr.	LU9657	LU9667	LU9658	LU9668
Preisgruppe CHF	01	1'776	1'890	2'092
				2'213

Spiegel / Spiegelschränke

				
Produkttyp	Spiegel			
Version	Icon			
Breite x Höhe x Tiefe	1200 x 800 x 38 mm	1200 x 1200 x 38 mm	1600 x 800 x 38 mm	1600 x 1200 x 38 mm
LED Beleuchtung	Lichtfeld, Oben, Indirekte Beleuchtung, Oben, Unten	Lichtfeld, Oben, Indirekte Beleuchtung, Oben, Unten	Lichtfeld, Oben, Indirekte Beleuchtung, Oben, Unten	Lichtfeld, Oben, Indirekte Beleuchtung, Oben, Unten
Leistung Leuchtmittel	59 W	59 W	81 W	81 W
Einstellung der Lichtfarbe mit Memory-Funktion	✓	✓	✓	✓
Dimmfunktion	Integriert	Integriert	Integriert	Integriert
Spiegelheizung	Integriert Mit automatischer Abschaltung	Integriert Mit automatischer Abschaltung	Integriert Mit automatischer Abschaltung	Integriert Mit automatischer Abschaltung
Betätigung Beleuchtung	Bedienungsfeld berührungslos			
Energieeffizienzklasse	E			
Modell Nr.	LU9659	LU9669	LU9660	LU9670
Preisgruppe CHF	01	2'383	2'609	2'942
				3'209

Produktinformation			
Front Korpus	Dekor Preisgruppe 2	16 Eiche Schwarz ¹⁾ 18 Weiss Matt 22 Weiss Hochglanz 30 Eiche Natur ¹⁾ 43 Basalt Matt 49 Graphit Matt 55 Eiche Marmoriert ¹⁾ 91 Taupe Matt	Trägermaterial: Hochverdichtete Dreischicht-Holzspanplatte. Beidseitig mit Schichtstoff (HPL) verpresst. Kantenmaterial: ABS-Kanten
	Dekor Preisgruppe 3	80 Graphit Supermatt 83 Taupe Supermatt 84 Weiss Supermatt	Trägermaterial: Hochverdichtete Dreischicht-Holzspanplatte. Beidseitig mit Schichtstoff (HPL) verpresst. Kantenmaterial: ABS-Kanten
Nische	Dekor Preisgruppe 2	16 Eiche Schwarz 18 Weiss Matt 30 Eiche Natur 43 Basalt Matt 49 Graphit Matt 55 Eiche Marmoriert 91 Taupe Matt	Trägermaterial: Hochverdichtete Dreischicht-Holzspanplatte. Beidseitig mit Melaminharzdekor direktbeschichtet. Kantenmaterial: ABS-Kanten
	Dekor Preisgruppe 2	22 Weiss Hochglanz	Trägermaterial: Hochverdichtete Dreischicht-Holzspanplatte. Beidseitig mit Schichtstoff (HPL) verpresst. Kantenmaterial: ABS-Kanten
	Dekor Preisgruppe 3	80 Graphit Supermatt 83 Taupe Supermatt 84 Weiss Supermatt	Trägermaterial: Hochverdichtete Dreischicht-Holzspanplatte. Beidseitig mit Schichtstoff (HPL) verpresst. Kantenmaterial: ABS-Kanten
Konsole	Dekor Preisgruppe 2	18 Weiss Matt 43 Basalt Matt 49 Graphit Matt 91 Taupe Matt	Trägermaterial: Kompaktschichtstoff beidseitig mit Melaminharzdekor direktbeschichtet. Lackiert
	Dekor Preisgruppe 2	22 Weiss Hochglanz	Trägermaterial: Kompaktschichtstoff beidseitig mit Melaminharzdekor direktbeschichtet. Lackiert
	Dekor Preisgruppe 3	80 Graphit Supermatt 83 Taupe Supermatt 84 Weiss Supermatt	Trägermaterial: Kompaktschichtstoff beidseitig mit Melaminharzdekor direktbeschichtet. Lackiert
Siphonschürze		Anthrazit	Stahlblech geformt
Spiegel mit Beleuchtung			IP 44 LED 3500 Kelvin Lichttemperatur LED (Lebensdauer > 30.000 Stunden) LED austauschbar Nischenbeleuchtung integriert Version Sensor: Ein/Aus Funktion auch über bauseitigen Taster möglich
Spiegelkorpus		18 Weiss Matt 49 Graphit Matt	Trägermaterial: Kompaktschichtstoff durchgefärbt. Beidseitig mit Melaminharzdekor direktbeschichtet. Innenkorpus Trägermaterial: Hochverdichtete Dreischicht-Holzspanplatte. Beidseitig mit Melaminharzdekor direktbeschichtet.
Spiegelschrank mit Beleuchtung			IP 44 LED 3500 Kelvin Lichttemperatur LED (Lebensdauer > 30.000 Stunden) LED austauschbar Nischenbeleuchtung integriert Abstand Sensor zu reflektierenden Oberflächen = mind. 75 mm Version Sensor: Ein/Aus Funktion über bauseitigen Taster möglich
Korpus Spiegelschrank		18 Weiss Matt 49 Graphit Matt	Trägermaterial: Kompaktschichtstoff durchgefärbt. Beidseitig mit Melaminharzdekor direktbeschichtet. Kantenmaterial: ABS-Kanten Innenkorpus Trägermaterial: Hochverdichtete Dreischicht-Holzspanplatte. Beidseitig mit Melaminharzdekor direktbeschichtet.

 Alle Duravit Oberflächen sind unempfindlich gegen Feuchtigkeit / Farbmuster siehe Ende der Preisliste / ¹⁾ Aufgrund der lackierten Konsole, nicht bei Konsolenwaschtischunterbauten erhältlich

Produktinformation			
Inneneinteilung # UV 9579, # UV 9577 (Einteilung) # UV 9578, # UV 9576 (Wellenboard)		Diamantschwarz	Nachrüstbare Inneneinteilung aus Aluminium (# UV9579 und # UV9577) oder MDF lackiert (# UV9578 und # UV9576). Die Inneneinteilung hat keine feste Position und ist frei im Schubkasten platzierbar. Masse: Breite x Tiefe x Höhe = 100 mm x 271 mm x 16 mm (# UV 9578), 105 mm x 271 mm x 37 mm (# UV 9579) Masse: Breite x Tiefe x Höhe = 100 mm x 371 mm x 16 mm (# UV 9576), 105 mm x 371 mm x 55 mm (# UV 9577)
Innenbeleuchtung Spiegelschrank (optional)			LED-Innenbeleuchtung (3500 Kelvin) die durch Öffnen bzw. Schliessen der Spiegeltüren über einen Sensor automatisch ein- bzw. ausgeschaltet wird.
Nischenbeleuchtungssystem Waschtischunterbau und Hochschrank (optional)			LED-Lichtquelle, 3500 K Lichttemperatur Ein/Aus Funktion auch über bauseitigen Schalter möglich
Artikel Nr.	Stelle 12 Länderkennzeichen bei Spiegelschrank mit Steckdose	2 CH	Bsp.: Spiegelschrank: QA 7151 0 18 18 2000
	oder Länderkennzeichen bei Spiegel	0 220-240 V: CH	Bsp.: Spiegel: QA 7082 0 18 18 0000
	oder Länderkennzeichen bei Möbel mit Nischenbeleuchtung	0 220-240 V: CH	Bsp.: Waschtischunterbau: QA 4394 0 18 18 0010
	Stelle 14 Innenbeleuchtung bei Spiegelschränken (optional)	0 keine Innenbeleuchtung 1 Innenbeleuchtung	Bsp.: Spiegelschrank: QA 7151 0 18 18 0010
	oder Nischenbeleuchtung bei Waschtischunterbauten und Hochschränken (optional)	0 keine Nischenbeleuchtung 1 Nischenbeleuchtung	Bsp.: Waschtischunterbau: QA 4394 0 18 18 0010

Alle Duravit Oberflächen sind unempfindlich gegen Feuchtigkeit / Farbmuster siehe Ende der Preisliste / ¹⁾ Aufgrund der lackierten Konsole, nicht bei Konsolenwaschtischunterbauten erhältlich

Bestellbeispiel



Beschreibung				
	1 a	inklusive	1 b	inklusive
Produkttyp	Waschtischunterbau wandhängend	Nischenbeleuchtung	Waschtischunterbau wandhängend	Nischenbeleuchtung
Breite x Höhe x Tiefe	790 x 590 x 470 mm		790 x 590 x 470 mm	
Anzahl	1		1	
Farbe	80 Graphit Supermatt		80 Graphit Supermatt	
Nische	55 Eiche Marmoriert		80 Graphit Supermatt	
Best. Nr.	# QA 4394 0 55 80 0010		# QA 4394 0 80 80 001 0	

Beschreibung				
	nachrüstbar	nachrüstbar	2 a	inklusive
Produkttyp	Inneneinteilung	Inneneinteilung	Hochschrank	Nischenbeleuchtung
Breite x Höhe x Tiefe	100 x 271 x 16 mm	105 x 271 x 37 mm	400 x 1.760 x 360 mm	
Anzahl	1	1	1	
Farbe	Diamantschwarz	Diamantschwarz	80 Graphit Supermatt	
Nische	-	-	55 Eiche Marmoriert	
Best. Nr.	# UV 9578 0 00 00 000 0	# UV 9579 0 00 00 000 0	# QA 1346 L 55 80 0010	







Beschreibung				
	2 b	inklusive	3	inklusive
Produkttyp	Hochschrank	Nischenbeleuchtung	Spiegelschrank	Innenbeleuchtung
Breite x Höhe x Tiefe	400 x 1.760 x 360 mm		800 x 750 x 155 mm	
Anzahl	1		1	
Farbe	80 Graphit Supermatt		49 Graphit Matt	
Nische	80 Graphit Supermatt		-	
Best. Nr.	# QA 1346 L 80 80 001 0		# QA 7151 0 4949 0010	

Beschreibung				
	K	A		
Produkttyp	Waschtisch	Einhebel-Waschtischmischer		
Breite x Höhe x Tiefe	800 x 470 mm	Grösse M		
Anzahl	1	1		
Farbe	Weiss Hochglanz	-		
Best. Nr.	# 238280 0027	# WA 1020		

Waschtischunterbauten								
Produkttyp	Waschtischunterbau wandhängend		Waschtischunterbau wandhängend		Waschtischunterbau wandhängend		Waschtischunterbau wandhängend	
Breite x Höhe x Tiefe	440 x 645 x 350 mm		490 x 645 x 420 mm		590 x 590 x 470 mm		790 x 590 x 470 mm	
Anzahl Auszüge	-		-		2		2	
Anzahl Türen	1		1		-		-	
Min. Wandabstand	70 mm		70 mm		-		-	
Modell Nr.	QA4076 L/R		QA4077 L/R		QA4393 ¹		QA4394 ¹	
Preisgruppe	02	805	855	1'458	1'511			
CHF	03	991	1'070	1'679	1'750			
Aufpreis Nischenbeleuchtung				200		200		
Notwendige Artikel								
Waschtisch	Qatego		Qatego		Qatego		Qatego	
Serie	Modell Nr.	CHF	Modell Nr.	CHF	Modell Nr.	CHF	Modell Nr.	CHF
Handwaschbecken	074645	307						
Waschtisch			238250	Ab 315	238260	Ab 328	238280	Ab 546
Raumsparsiphon					Modell Nr.	CHF	Modell Nr.	CHF
					005076	67	005076	67
Passende Artikel								
Inneneinteilung								
Breite x Höhe x Tiefe					100 x 16 x 271 mm		100 x 16 x 271 mm	
					Modell Nr.	CHF	Modell Nr.	CHF
					UV9578	189	UV9578	189
Inneneinteilung								
Breite x Höhe x Tiefe					105 x 37 x 271 mm		105 x 37 x 271 mm	
					Modell Nr.	CHF	Modell Nr.	CHF
					UV9579	96	UV9579	96

¹ Ein/Aus Funktion der Nischenbeleuchtung nur über bauseitig vorhandenen Lichtschalter möglich

Qatego Studio F. A. Porsche Collection

Waschtischunterbauten				
				
Produkttyp	Waschtischunterbau wandhängend		Waschtischunterbau wandhängend	
Breite x Höhe x Tiefe	990 x 590 x 470 mm		1190 x 590 x 470 mm	
Anzahl Auszüge	2		2	
Modell Nr.	QA4395 ¹		QA4396 ^{1,2}	
Preisgruppe	02	1'564	02	1'615
CHF	03	1'822	03	1'890
Aufpreis Nischenbeleuchtung	200		200	
Notwendige Artikel				
Waschtisch	Qatego		Qatego	
Serie	Qatego		Qatego	
	Modell Nr.	CHF	Modell Nr.	CHF
Waschtisch	238210	Ab 683	238212	Ab 901
Raumsparsiphon	Modell Nr.	CHF	Modell Nr.	CHF
	005076	67	005076	67
Passende Artikel				
Inneneinteilung				
Breite x Höhe x Tiefe	100 x 16 x 271 mm		100 x 16 x 271 mm	
	Modell Nr.	CHF	Modell Nr.	CHF
	UV9578	189	UV9578	189
Inneneinteilung				
Breite x Höhe x Tiefe	105 x 37 x 271 mm		105 x 37 x 271 mm	
	Modell Nr.	CHF	Modell Nr.	CHF
	UV9579	96	UV9579	96

¹ Ein/Aus Funktion der Nischenbeleuchtung nur über bauseitig vorhandenen Lichtschalter möglich

² Bei Kombination mit 2382120000 sind zusätzliche Bauteile für den Anschluss notwendig. Weitere Informationen finden Sie in der Montageanleitung.

Waschtischunterbauten

Produkttyp	Konsolenwaschtischunterbau wandhängend	Konsolenwaschtischunterbau wandhängend	Konsolenwaschtischunterbau wandhängend	Konsolenwaschtischunterbau wandhängend
Breite x Höhe x Tiefe	800 x 600 x 550 mm	1000 x 600 x 550 mm	1200 x 600 x 550 mm	1400 x 600 x 550 mm
Anzahl Auszüge	2	2	2	4
Siphonausschnitt	✓	✓	✓	✓
Schürze	✓	✓	✓	✓
Inkl. Konsolenplatte	✓	✓	✓	✓
Hahnlochbohrungen möglich	✓	✓	✓	✓
Modell Nr.	QA4730 ^{1,2,3}	QA4731 ^{1,2,3}	QA4732 ^{1,2,3}	QA4765 ^{1,2,3}
Preisgruppe	02	2'179	2'312	2'438
CHF	03	2'520	2'677	2'832
Aufpreis Nischenbeleuchtung	200	200	200	396

Passende Artikel

Inneneinteilung	100 x 16 x 371 mm		100 x 16 x 371 mm		100 x 16 x 371 mm		100 x 16 x 371 mm	
Breite x Höhe x Tiefe	100 x 16 x 371 mm		100 x 16 x 371 mm		100 x 16 x 371 mm		100 x 16 x 371 mm	
	Modell Nr.	CHF	Modell Nr.	CHF	Modell Nr.	CHF	Modell Nr.	CHF
	UV9576	196	UV9576	196	UV9576	196	UV9576	196
Inneneinteilung	105 x 55 x 371 mm		105 x 55 x 371 mm		105 x 55 x 371 mm		105 x 55 x 371 mm	
Breite x Höhe x Tiefe	105 x 55 x 371 mm		105 x 55 x 371 mm		105 x 55 x 371 mm		105 x 55 x 371 mm	
	Modell Nr.	CHF	Modell Nr.	CHF	Modell Nr.	CHF	Modell Nr.	CHF
	UV9577	111	UV9577	111	UV9577	111	UV9577	111

¹ Passende Keramiken finden Sie in den Übersichten nach der Produktinformation

² Ein/Aus Funktion der Nischenbeleuchtung nur über bauseitig vorhandenen Lichtschalter möglich

³ für Aufsatzbecken und Einbaubecken ohne Hahnlochbank bitte Position Hahnlochbohrung angeben

Gatego Studio F. A. Porsche Collection

Waschtischunterbauten									
Produkttyp	Konsolenwaschtischunterbau wandhängend		Konsolenwaschtischunterbau wandhängend		Konsolenwaschtischunterbau wandhängend		Konsolenwaschtischunterbau wandhängend		
Breite x Höhe x Tiefe	1400 x 600 x 550 mm		1400 x 600 x 550 mm		1600 x 600 x 550 mm		1600 x 600 x 550 mm		
Anzahl Auszüge	4		4		4		4		
Siphonausschnitt	✓		✓		✓		✓		
Schürze	✓		✓		✓		✓		
Inkl. Konsolenplatte	✓		✓		✓		✓		
Hahnlochbohrungen möglich	✓		✓		✓		✓		
Modell Nr.	QA4766 ^{1,2,3}		QA4767 ^{1,2,3}		QA4777 ^{1,2,3}		QA4778 ^{1,2,3}		
Preisgruppe	02	3'361	3'361	3'398	3'493	3'493	3'493	3'493	
CHF	03	3'858	3'858	3'898	4'019	4'019	4'019	4'019	
Aufpreis Nischenbeleuchtung	396		396		396		396		
Passende Artikel									
Inneneinteilung									
Breite x Höhe x Tiefe		100 x 16 x 371 mm		100 x 16 x 371 mm		100 x 16 x 371 mm		100 x 16 x 371 mm	
Modell Nr.		CHF		Modell Nr.		CHF		Modell Nr.	
UV9576		196		UV9576		196		UV9576	
Inneneinteilung									
Breite x Höhe x Tiefe		105 x 55 x 371 mm		105 x 55 x 371 mm		105 x 55 x 371 mm		105 x 55 x 371 mm	
Modell Nr.		CHF		Modell Nr.		CHF		Modell Nr.	
UV9577		111		UV9577		111		UV9577	

¹ Passende Keramiken finden Sie in den Übersichten nach der Produktinformation

² Ein/Aus Funktion der Nischenbeleuchtung nur über bauseitig vorhandenen Lichtschalter möglich

³ für Aufsatzbecken und Einbaubecken ohne Hahnlochbank bitte Position Hahnlochbohrung angeben

Waschtischunterbauten

Produkttyp	Konsolenwaschtischunterbau wandhängend			
Breite x Höhe x Tiefe	1600 x 600 x 550 mm			
Anzahl Auszüge	4			
Siphonausschnitt	✓			
Schürze	✓			
Inkl. Konsolenplatte	✓			
Hahnlochbohrungen möglich	✓			
Modell Nr.	QA4779^{1,2}			
Preisgruppe	02	3'529		
CHF	03	4'058		
Aufpreis Nischenbeleuchtung	396			

Passende Artikel

Inneneinteilung	100 x 16 x 371 mm			
Breite x Höhe x Tiefe				
	Modell Nr.	CHF		
	UV9576	196		
Inneneinteilung	105 x 55 x 371 mm			
Breite x Höhe x Tiefe				
	Modell Nr.	CHF		
	UV9577	111		

¹ Passende Keramiken finden Sie in den Übersichten nach der Produktinformation

² Ein/Aus Funktion der Nischenbeleuchtung nur über bauseitig vorhandenen Lichtschalter möglich

Gatego Studio F. A. Porsche Collection

Konsolen			
			
Produkttyp	Konsole		
Breite x Höhe x Tiefe	1200 - 2000 mm x 170 x 480 mm		
Anzahl Ausschnitte	1		
Inkl. Konsolenträger	✓		
Modell Nr.	QA4699 ^{1,2}		
	Grundpreis bis 1200 mm	je angefangene 100 mm	
Preisgruppe	02	1'050	59
CHF	03	1'132	63

Notwendige Artikel			
			
Konsolenträger	Modell Nr.	CHF	
Diamantschwarz Matt	UV9571	99	

Passende Artikel			
Befestigung	Betonwand		
Geeignet für	Modell Nr.	CHF	
	005098	110	
Röhrensiphon	Modell Nr.	CHF	
	005026	51	
Schaftventil	Modell Nr.	CHF	
	005024	Ab 99	

¹ Passende Keramiken finden Sie in den Übersichten nach der Produktinformation

² Wird die Keramik links oder rechts aufgesetzt, ist ab einer Breite >1400 mm ein weiterer Konsolenträger notwendig. Wird die Keramik mittig aufgesetzt, sind ab einer Breite > 1600 mm zwei weitere Konsolenträger notwendig.

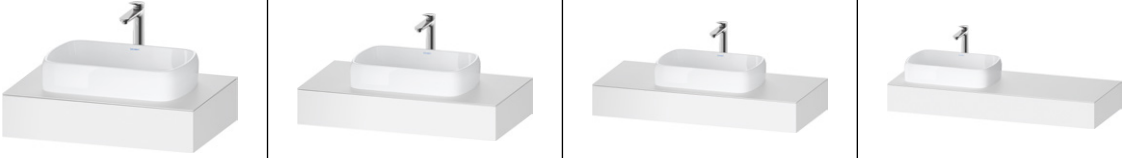
Konsolen				
				
Produkttyp	Konsole			
Breite x Höhe x Tiefe	800 x 170 x 550 mm	1000 x 170 x 550 mm	1200 x 170 x 550 mm	1400 x 170 x 550 mm
Anzahl Ausschnitte	1			
Hahnlochbohrungen möglich	✓			
Modell Nr.	QA4800 ^{1,2}	QA4801 ^{1,2}	QA4802 ^{1,2}	QA4803 ^{1,2}
Preisgruppe	02	1'024	1'109	1'191
CHF	03	1'101	1'193	1'588

Passende Artikel								
Designsiphon	Modell Nr.	CHF	Modell Nr.	CHF	Modell Nr.	CHF	Modell Nr.	CHF
	005036	Ab 212	005036	Ab 212	005036	Ab 212	005036	Ab 212

¹ Passende Keramiken finden Sie in den Übersichten nach der Produktinformation

² für Aufsatzbecken und Einbaubecken ohne Hahnlochbank bitte Position Hahnlochbohrung angeben

Konsolen									
Produkttyp		Konsole		Konsole		Konsole		Konsole	
Breite x Höhe x Tiefe		1400 x 170 x 550 mm		1400 x 170 x 550 mm		1600 x 170 x 550 mm		1600 x 170 x 550 mm	
Anzahl Ausschnitte		1		2		1		1	
Hahnlochbohrungen möglich		✓		✓		✓		✓	
Modell Nr.		QA4804 ^{1,2}		QA4805 ^{1,2}		QA4806 ^{1,2}		QA4807 ^{1,2}	
Preisgruppe	02	1'482		1'515		1'566		1'566	
CHF	03	1'588		1'623		1'679		1'679	
Passende Artikel									
Designsiphon									
		Modell Nr.	CHF	Modell Nr.	CHF	Modell Nr.	CHF	Modell Nr.	CHF
		005036	Ab 212	005036	Ab 212	005036	Ab 212	005036	Ab 212

¹ Passende Keramiken finden Sie in den Übersichten nach der Produktinformation





² für Aufsatzbecken und Einbaubecken ohne Hahnlochbank bitte Position Hahnlochbohrung angeben

Konsolen									
Produkttyp		Konsole							
Breite x Höhe x Tiefe		1600 x 170 x 550 mm							
Anzahl Ausschnitte		2							
Hahnlochbohrungen möglich		✓							
Modell Nr.		QA4808 ^{1,2}							
Preisgruppe	02	1'601							
CHF	03	1'715							
Passende Artikel									
Designsiphon									
		Modell Nr.	CHF						
		005036	Ab 212						

¹ Passende Keramiken finden Sie in den Übersichten nach der Produktinformation



² für Aufsatzbecken und Einbaubecken ohne Hahnlochbank bitte Position Hahnlochbohrung angeben

Gatego Studio F. A. Porsche Collection





Möbel Sets				
				
Produkttyp	Einbauwaschtisch mit Konsole	Einbauwaschtisch mit Konsole	Einbauwaschtisch mit Konsole	Einbauwaschtisch mit Konsole
Breite x Höhe x Tiefe	800 x 170 x 550 mm	1000 x 170 x 550 mm	1200 x 170 x 550 mm	1600 x 170 x 550 mm
inkl. Einbauwaschtisch	Gatego	Gatego	Gatego	Gatego
Anzahl Ausschnitte	1	1	1	1
Hahnlochbohrungen möglich	✓	✓	✓	✓
Überlauf	✓	✓	✓	✓
Modell Nr.	QA4690 ¹	QA4691 ¹	QA4692 ¹	QA4694 ¹
Preisgruppe	02	1'360	1'446	1'528
CHF	03	1'451	1'542	1'629
				1'869
				1'990

Passende Artikel								
Designsiphon								
	Modell Nr.	CHF	Modell Nr.	CHF	Modell Nr.	CHF	Modell Nr.	CHF
	005036	Ab 212	005036	Ab 212	005036	Ab 212	005036	Ab 212
Push-open Ventil								
	Modell Nr.	CHF	Modell Nr.	CHF	Modell Nr.	CHF	Modell Nr.	CHF
	005052	Ab 90	005052	Ab 90	005052	Ab 90	005052	Ab 90

¹ für Aufsatzbecken und Einbaubecken ohne Hahnlochbank bitte Position Hahnlochbohrung angeben



Möbel Sets				
				
Produkttyp	Einbauwaschtisch mit Konsole	Einbauwaschtisch mit Konsole		
Breite x Höhe x Tiefe	1600 x 170 x 550 mm	1600 x 170 x 550 mm		
inkl. Einbauwaschtisch	Gatego	Gatego		
Anzahl Ausschnitte	1	2		
Hahnlochbohrungen möglich	✓	✓		
Überlauf	✓	✓		
Modell Nr.	QA4693 ¹	QA4695 ¹		
Preisgruppe	02	1'869	2'223	
CHF	03	1'990	2'356	
Passende Artikel				
Designsiphon				
	Modell Nr.	CHF	Modell Nr.	CHF
	005036	Ab 212	005036	Ab 212
Push-open Ventil				
	Modell Nr.	CHF	Modell Nr.	CHF
	005052	Ab 90	005052	Ab 90

¹ für Aufsatzbecken und Einbaubecken ohne Hahnlochbank bitte Position Hahnlochbohrung angeben

Möbel Sets					
Produkttyp		Einbauwaschtisch mit Konsolenwaschtischunterbau	Einbauwaschtisch mit Konsolenwaschtischunterbau	Einbauwaschtisch mit Konsolenwaschtischunterbau	Einbauwaschtisch mit Konsolenwaschtischunterbau
Breite x Höhe x Tiefe		800 x 600 x 550 mm	1000 x 600 x 550 mm	1200 x 600 x 550 mm	1600 x 600 x 550 mm
Ausführung Waschtisch		Einbau	Einbau	Einbau	Einbau
inkl. Einbauwaschtisch		Qatego	Qatego	Qatego	Qatego
Anzahl Ausschnitte		1	1	1	1
Anzahl Auszüge		1	1	1	2
Hahnlochbohrungen möglich		✓	✓	✓	✓
Überlauf		✓	✓	✓	✓
Inkl. Konsolenplatte		✓	✓	✓	✓
Modell Nr.		QA4785 ^{1,2}	QA4786 ^{1,2}	QA4787 ^{1,2}	QA4796 ^{1,2}
Preisgruppe	02	2'366	2'490	2'615	3'509
CHF	03	2'722	2'874	3'024	4'035
Aufpreis Nischenbeleuchtung		200	200	200	396

Passende Artikel								
Push-open Ventil								
	Modell Nr.	CHF	Modell Nr.	CHF	Modell Nr.	CHF	Modell Nr.	CHF
	005052	Ab 90	005052	Ab 90	005052	Ab 90	005052	Ab 90





¹ Ein/Aus Funktion der Nischenbeleuchtung nur über bauseitig vorhandenen Lichtschalter möglich
² für Aufsatzbecken und Einbaubecken ohne Hahnlochbank bitte Position Hahnlochbohrung angeben

Möbel Sets					
Produkttyp		Einbauwaschtisch mit Konsolenwaschtischunterbau	Einbauwaschtisch mit Konsolenwaschtischunterbau		
Breite x Höhe x Tiefe		1600 x 600 x 500 mm	1600 x 600 x 550 mm		
Ausführung Waschtisch		Einbau	Einbau		
inkl. Einbauwaschtisch		Qatego	Qatego		
Anzahl Ausschnitte		1	2		
Anzahl Auszüge		2	2		
Hahnlochbohrungen möglich		✓	✓		
Überlauf		✓	✓		
Inkl. Konsolenplatte		✓	✓		
Modell Nr.		QA4795 ^{1,2}	QA4797 ^{1,2}		
Preisgruppe	02	3'509	3'854		
CHF	03	4'035	4'410		
Aufpreis Nischenbeleuchtung		396	396		

Passende Artikel								
Push-open Ventil								
	Modell Nr.	CHF	Modell Nr.	CHF				
	005052	Ab 90	005052	Ab 90				





¹ Ein/Aus Funktion der Nischenbeleuchtung nur über bauseitig vorhandenen Lichtschalter möglich
² für Aufsatzbecken und Einbaubecken ohne Hahnlochbank bitte Position Hahnlochbohrung angeben

Qatego Studio F. A. Porsche Collection

Spiegel / Spiegelschränke					
					
Produkttyp		Spiegel	Spiegel	Spiegel	Spiegel
Version		Sensor	Sensor	Sensor	Sensor
Breite x Höhe x Tiefe		450 x 750 x 65 mm	600 x 750 x 65 mm	800 x 750 x 65 mm	1000 x 750 x 65 mm
LED Beleuchtung		Lichtfelder, Seitlich	Lichtfelder, Seitlich	Lichtfelder, Seitlich	Lichtfelder, Seitlich
Leistung Leuchtmittel		21 W	23 W	26 W	29 W
Dimmfunktion		Integriert	Integriert	Integriert	Integriert
Betätigung Beleuchtung		Sensorschalter	Sensorschalter	Sensorschalter	Sensorschalter
Nischenbeleuchtung		Integriert	Integriert	Integriert	Integriert
Energieeffizienzklasse		C	C	C	C
Modell Nr.		QA7080	QA7081	QA7082	QA7083
Preisgruppe CHF	01	1'112	1'186	1'247	1'298

Spiegel / Spiegelschränke					
					
Produkttyp		Spiegel			
Version		Sensor			
Breite x Höhe x Tiefe		1200 x 750 x 65 mm			
LED Beleuchtung		Lichtfelder, Seitlich			
Leistung Leuchtmittel		32 W			
Dimmfunktion		Integriert			
Betätigung Beleuchtung		Sensorschalter			
Nischenbeleuchtung		Integriert			
Energieeffizienzklasse		C			
Modell Nr.		QA7084			
Preisgruppe CHF	01	1'406			



Spiegel / Spiegelschränke

				
Produkttyp	Spiegelschrank	Spiegelschrank	Spiegelschrank	Spiegelschrank
Version	Sensor	Sensor	Sensor	Sensor
Breite x Höhe x Tiefe	600 x 750 x 155 mm	800 x 750 x 155 mm	1000 x 750 x 155 mm	1200 x 750 x 155 mm
Anzahl Türen	2	2	2	2
Anzahl Glasfachböden	2	2	2	2
LED Beleuchtung	Lichtfelder, Seitlich	Lichtfelder, Seitlich	Lichtfelder, Seitlich	Lichtfelder, Seitlich
Dimmfunktion	Integriert	Integriert	Integriert	Integriert
Betätigung Beleuchtung	Sensorschalter	Sensorschalter	Sensorschalter	Sensorschalter
Nischenbeleuchtung	Integriert	Integriert	Integriert	Integriert
Steckdose	Integriert	Integriert	Integriert	Integriert
Spiegelflächen	Rückwand / Türe(n) beidseitig	Rückwand / Türe(n) beidseitig	Rückwand / Türe(n) beidseitig	Rückwand / Türe(n) beidseitig
Energieeffizienzklasse	C	C	C	C
Modell Nr.	QA7150	QA7151	QA7152	QA7153
Preisgruppe	01			
CHF	2'104	2'231	2'364	2'557
Aufpreis Innenbeleuchtung	168	185	198	219

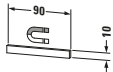
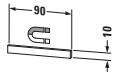
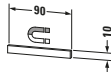
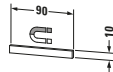
Passende Artikel

				
Magnetleiste				
Modell Nr.	UV9709	UV9709	UV9709	UV9709
CHF	55	55	55	55

Schränke

				
Produkttyp	Halbhochschrank	Hochschrank		
Breite x Höhe x Tiefe	400 x 1320 x 360 mm	400 x 1760 x 360 mm		
Anzahl Türen	1	2		
Anzahl Glasfachböden	3	2		
Anzahl Regalfächer Glas Tür	-	2		
Min. Wandabstand	70 mm	70 mm		
Min. Abstand Anbau Möbel	70 mm	70 mm		
Modell Nr.	QA1345 L/R	QA1346 L/R¹		
Preisgruppe	02			
CHF	1'080	1'586		
	03			
CHF	1'312	1'892		
Aufpreis Nischenbeleuchtung		156		

¹ Ein/Aus Funktion der Nischenbeleuchtung nur über bauseitig vorhandenen Lichtschalter möglich

Sivida

Design by Philippe Starck

Produktinformation			
Korpus	Dekor	18 Weiss Matt	Trägermaterial: Hochverdichtetet Dreischicht-Holzspanplatte. Beidseitig mit Melaminharzdekor direktbeschichtet. Kantenmaterial: ABS-Kanten.
Front	Preisgruppe 1	49 Graphit Matt	
Grundplatte Spiegel		55 Eiche Marmoriert	
Ablage Spiegel		79 Nussbaum Natur HH Blassgrün Matt	
	Dekor	22 Weiss Hochglanz	Trägermaterial: Hochverdichtetet Dreischicht-Holzspanplatte. Beidseitig mit Schichtstoff (HPL) verpresst. Kantenmaterial: ABS-Kanten.
	Preisgruppe 2		
Möbelgriff		BD Diamantschwarz 10 Chrom	Aluminium, Gepulvert Aluminium, Verchromt
Leuchtenhalter Spiegel		BD Diamantschwarz	Zinkdruckguss, Gepulvert Zinkdruckguss, Verchromt
Ablagenhalterung		10 Chrom	
Spiegelablage			
Füsse			
Handtuchhalter			
Einrichtungssystem		Diamantschwarz	Nachrüstbare Inneneinteilung inkl. Deckel. Die Inneneinteilung hat keine feste Position und ist frei im Schubkasten platzierbar. Masse: Breite x Tiefe x Höhe = 115 mm x Schubkastentiefe x 45 mm. Material: Folienummantelte mitteldichte Faserplatte (MDF) mit Antirutschbeschichtung an der Unterseite.
# UV 9845			
# UV 9846			
Spiegel mit Beleuchtung			IP 44 3000 Kelvin Lichttemperatur LED (Lebensdauer >30.000 Stunden) Ein/Aus/Dimmen über Sensor an rechter Seite des Spiegels Abstand Sensor zu reflektierenden Oberflächen mind. 75 mm
Artikel Nr.	Stelle 12	0 220-240 V: CH	Bsp.: Spiegel: SV7421 0 10 18 0000
	Länderkennzeichen bei Spiegel		



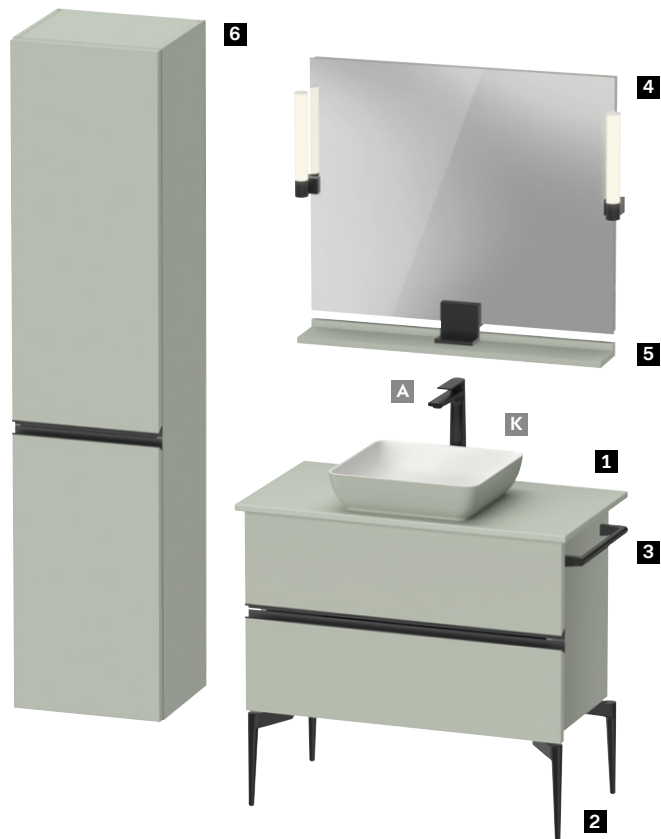









Bestellbeispiel













Beschreibung	1	nachrüstbar	2	3
Produkttyp	Konsolenwaschtischunterbau bodenstehend	Inneneinteilung	Sockelfuss	Handtuchhalter
Breite x Höhe x Tiefe	845 x 548 x 475 mm	115 x 59 x 320 mm	30 x 100 mm	355 x 30 x 70 mm
Anzahl	1	1	1	1
Farbe	HH Blassgrün Matt	Diamantschwarz	Diamantschwarz	Diamantschwarz
Griff	BD Diamantschwarz	-	-	-
Best. Nr.	# SV 4658 0 BD HH 00 00	# UV 9845 0 00 00	# SV 9053 0 BD BD 00 00	# SV 9054 0 BD BD 00 00

Beschreibung	4	5	6	K
Produkttyp	Spiegel	Ablage	Hochschrank	Waschtisch mit Konsole
Breite x Höhe x Tiefe	850 x 650 x 36 mm	800 x 35 x 115 mm	400 x 1770 x 374 mm	880 x 123 x 500 mm
Anzahl	1	1	1	1
Farbe	HH Blassgrün Matt	HH Blassgrün Matt	HH Blassgrün Matt	Blassgrün Matt
Griff	-	-	BD Diamantschwarz	-
Best. Nr.	# SV 7422 0 BD HH 00 00	# SV 7432 0 BD HH 00 00	# SV 1370 L BD HH 00 00	# 268018FH00

Beschreibung	A			
Produkttyp	Einhebel-Waschtischmischer			
Breite x Höhe x Tiefe	Grösse XL			
Anzahl	1			
Farbe	in Schwarz Matt			
Best. Nr.	# TU 1040 002046			





Waschtischunterbauten								
								
Produkttyp	Waschtischunterbau wandhängend		Waschtischunterbau bodenstehend		Waschtischunterbau bodenstehend		Waschtischunterbau bodenstehend	
Breite x Höhe x Tiefe	400 x 443 x 287 mm		610 x 591 x 477 mm		810 x 591 x 477 mm		1010 x 591 x 477 mm	
Anzahl Auszüge	-		2		2		2	
Anzahl Türen	1		-		-		-	
Siphonausschnitt	-		✓		✓		✓	
Schürze	-		✓		✓		✓	
Min. Wandabstand	50 mm		-		-		-	
Modell Nr.	SV4642 L/R		SV4643		SV4644		SV4645	
Preisgruppe	01	404	717	775	844			
CHF	02	439	787	849	927			
Notwendige Artikel								
Waschtisch	ME by Starck		ME by Starck		ME by Starck		ME by Starck	
Serie	ME by Starck		ME by Starck		ME by Starck		ME by Starck	
	Modell Nr.	CHF	Modell Nr.	CHF	Modell Nr.	CHF	Modell Nr.	CHF
Handwaschbecken	072343 A	Ab 312						
Waschtisch			233663 A	Ab 431	233683 A	Ab 537	233610 A	Ab 754
Passende Artikel								
Inneneinteilung								
Breite x Höhe x Tiefe	115 x 65 x 320 mm		115 x 65 x 320 mm		115 x 65 x 320 mm			
	Modell Nr.	CHF	Modell Nr.	CHF	Modell Nr.	CHF		
	UV9845	142	UV9845	142	UV9845	142		
Sockelfuss								
	Modell Nr.	CHF	Modell Nr.	CHF	Modell Nr.	CHF		
Anzahl Füße: 2	SV9052	197	SV9052	197	SV9052	197		
Anzahl Füße: 4	SV9053	390	SV9053	390	SV9053	390		
Handtuchhalter								
	Modell Nr.	CHF	Modell Nr.	CHF	Modell Nr.	CHF		
	SV9054	68	SV9054	68	SV9054	68		

Waschtischunterbauten				
				
Produkttyp	Waschtischunterbau bodenstehend	Waschtischunterbau bodenstehend		
Breite x Höhe x Tiefe	1210 x 591 x 477 mm	1280 x 591 x 477 mm		
Anzahl Auszüge	2	2		
Siphonausschnitt	✓	✓		
Schürze	✓	✓		
Modell Nr.	SV4646	SV4647		
Preisgruppe	01	944	927	
CHF	02	1'031	1'018	
Notwendige Artikel				
Waschtisch	ME by Starck		ME by Starck	
Serie	ME by Starck		ME by Starck	
	Modell Nr.	CHF	Modell Nr.	CHF
Doppelwaschtisch			233613 A	Ab 1'012
Waschtisch	236112 A	Ab 861		
	233612 A	Ab 861		
Passende Artikel				
				
Inneneinteilung	115 x 65 x 320 mm		115 x 65 x 320 mm	
Breite x Höhe x Tiefe	115 x 65 x 320 mm		115 x 65 x 320 mm	
	Modell Nr.	CHF	Modell Nr.	CHF
	UV9845	142	UV9845	142
				
Sockelfuss	Modell Nr.	CHF	Modell Nr.	CHF
Anzahl Füße: 2	SV9052	197	SV9052	197
Anzahl Füße: 4	SV9053	390	SV9053	390
				
Handtuchhalter	Modell Nr.	CHF	Modell Nr.	CHF
	SV9054	68	SV9054	68

Sivida

Design by Philippe Starck









Waschtischunterbauten

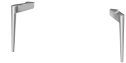

				
Produkttyp	Waschtischunterbau wandhängend	Waschtischunterbau bodenstehend	Waschtischunterbau bodenstehend	Waschtischunterbau bodenstehend
Breite x Höhe x Tiefe	400 x 440 x 295 mm	610 x 592 x 477 mm	810 x 592 x 477 mm	1010 x 592 x 477 mm
Anzahl Auszüge	-	2	2	2
Anzahl Türen	1	-	-	-
Siphonausschnitt	-	✓	✓	✓
Schürze	-	✓	✓	✓
Min. Wandabstand	50 mm	-	-	-
Modell Nr.	SV4649 L/R	SV4650	SV4651	SV4652
Preisgruppe	01	406	720	775
CHF	02	441	789	849
				844
				927

Notwendige Artikel







Waschtisch	Sivida		Sivida		Sivida		Sivida	
Serie	Sivida		Sivida		Sivida		Sivida	
	Modell Nr.	CHF	Modell Nr.	CHF	Modell Nr.	CHF	Modell Nr.	CHF
Waschtisch	265005	202	265000	322	265001	428	265002	430

Passende Artikel

Inneneinteilung				
Breite x Höhe x Tiefe		115 x 65 x 320 mm	115 x 65 x 320 mm	115 x 65 x 320 mm
	Modell Nr.	CHF	Modell Nr.	CHF
	UV9845	142	UV9845	142
Sockelfuss				
	Modell Nr.	CHF	Modell Nr.	CHF
Anzahl Füße: 2	SV9052	197	SV9052	197
Anzahl Füße: 4	SV9053	390	SV9053	390
Handtuchhalter				
	Modell Nr.	CHF	Modell Nr.	CHF
	SV9054	68	SV9054	68

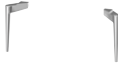
Waschtischunterbauten				
				
Produkttyp	Waschtischunterbau bodenstehend	Waschtischunterbau bodenstehend		
Breite x Höhe x Tiefe	1210 x 592 x 477 mm	1280 x 592 x 477 mm		
Anzahl Auszüge	2	2		
Siphonausschnitt	✓	✓		
Schürze	✓	✓		
Modell Nr.	SV4653	SV4654		
Preisgruppe	01	944	927	
CHF	02	1'031	1'018	

Notwendige Artikel				
Waschtisch				
Serie	Svida		Svida	
	Modell Nr.	CHF	Modell Nr.	CHF
Waschtisch	265003	502	265004	544

Passende Artikel				
Inneneinteilung				
Breite x Höhe x Tiefe	115 x 65 x 320 mm		115 x 65 x 320 mm	
	Modell Nr.	CHF	Modell Nr.	CHF
	UV9845	142	UV9845	142
Sockelfuss				
	Modell Nr.	CHF	Modell Nr.	CHF
Anzahl Füße: 2	SV9052	197	SV9052	197
Anzahl Füße: 4	SV9053	390	SV9053	390
Handtuchhalter				
	Modell Nr.	CHF	Modell Nr.	CHF
	SV9054	68	SV9054	68

Waschtischunterbauten				
				
Produkttyp	Konsolenwaschtischunterbau wandhängend			
Breite x Höhe x Tiefe	400 x 440 x 325 mm			
Anzahl Türen	1			
Geeignet für	Konsole / Aufsatzbecken			
Min. Wandabstand	50 mm			
Modell Nr.	SV4656 L/R			
Preisgruppe	01	420		
CHF	02	456		

Sivida





Design by Philippe Starck

Waschtischunterbauten				
Produkttyp	Konsolenwaschtischunterbau bodenstehend		Konsolenwaschtischunterbau bodenstehend	
Breite x Höhe x Tiefe	645 x 548 x 475 mm		845 x 548 x 475 mm	
Anzahl Auszüge	2		2	
Siphonausschnitt	✓		✓	
Schürze	✓		✓	
Geeignet für	Konsole / Aufsatzbecken		Konsole / Aufsatzbecken	
Modell Nr.	SV4657		SV4658	
Preisgruppe	01	754	826	889
CHF	02	817	894	963
				1'021

Notwendige Artikel				
Aufsatzbecken mit Konsole				
Serie	Sivida		Sivida	
	Modell Nr.	CHF	Modell Nr.	CHF
	268017 F ¹	Ab 471	268018 F ¹	Ab 517
	268012 F ¹	Ab 447	268013 F ¹	Ab 493
			268019 F ¹	Ab 580
			268014 F ¹	Ab 555
			268020 F ¹	Ab 620
			268015 F ¹	Ab 595

Passende Artikel				
Inneneinteilung				
Breite x Höhe x Tiefe	115 x 65 x 320 mm		115 x 65 x 320 mm	
	Modell Nr.	CHF	Modell Nr.	CHF
	UV9845	142	UV9845	142
Sockelfuss				
	Modell Nr.	CHF	Modell Nr.	CHF
Anzahl Füße: 2	SV9052	197	SV9052	197
Anzahl Füße: 4	SV9053	390	SV9053	390
Handtuchhalter				
	Modell Nr.	CHF	Modell Nr.	CHF
	SV9054	68	SV9054	68

¹ Die Konsolenfarbe entspricht der Aussenfarbe der Sivida-Aufsatzbecken



Waschtischunterbauten				
				
Produkttyp	Konsolenwaschtischunterbau bodenstehend			
Breite x Höhe x Tiefe	1315 x 548 x 475 mm			
Anzahl Auszüge	2			
Siphonausschnitt	✓			
Schürze	✓			
Geeignet für	Konsole / Aufsatzbecken			
Modell Nr.	SV4661			
Preisgruppe	01	967		
CHF	02	1'050		
Notwendige Artikel				
Aufsatzbecken mit Konsole				
Serie	Sivida			
	Modell Nr.	CHF		
	268021 F ¹	Ab 912		
	268016 F ¹	Ab 862		
Passende Artikel				
Inneneinteilung				
Breite x Höhe x Tiefe	115 x 65 x 320 mm			
	Modell Nr.	CHF		
	UV9845	142		
Sockelfuss				
	Modell Nr.	CHF		
Anzahl Füße: 2	SV9052	197		
Anzahl Füße: 4	SV9053	390		
Handtuchhalter				
	Modell Nr.	CHF		
	SV9054	68		

¹ Die Konsolenfarbe entspricht der Aussenfarbe der Sivida-Aufsatzbecken

Spiegel / Spiegelschränke									
Produkttyp	Spiegel		Spiegel		Spiegel		Spiegel		
Breite x Höhe x Tiefe	450 x 650 x 36 mm		650 x 650 x 36 mm		850 x 650 x 36 mm		1050 x 650 x 36 mm		
LED Beleuchtung	Aufsatzleuchte, Aussen, Seitlich		Aufsatzleuchte, Aussen, Seitlich		Aufsatzleuchte, Aussen, Seitlich		Aufsatzleuchte, Aussen, Seitlich		
Leistung Leuchtmittel	9 W		9 W		9 W		9 W		
Dimmfunktion	Integriert		Integriert		Integriert		Integriert		
Betätigung Beleuchtung	Sensorschalter		Sensorschalter		Sensorschalter		Sensorschalter		
Energieeffizienzklasse	D		D		D		D		
Modell Nr.	SV7420		SV7421		SV7422		SV7423		
Preisgruppe	01	736	760	784	819				
CHF	02	737	761	786	821				
Passende Artikel									
Ablage	Modell Nr.		CHF		Modell Nr.		CHF		
	SV7430		Ab 123		SV7431		Ab 132		
					SV7432		Ab 139		
					SV7433		Ab 153		

Spiegel / Spiegelschränke									
Produkttyp	Spiegel		Spiegel						
Breite x Höhe x Tiefe	1250 x 650 x 36 mm		1330 x 650 x 36 mm						
LED Beleuchtung	Aufsatzleuchte, Aussen, Seitlich		Aufsatzleuchte, Aussen, Seitlich						
Leistung Leuchtmittel	9 W		9 W						
Dimmfunktion	Integriert		Integriert						
Betätigung Beleuchtung	Sensorschalter		Sensorschalter						
Energieeffizienzklasse	D		D						
Modell Nr.	SV7424		SV7425						
Preisgruppe	01	847	867						
CHF	02	849	871						
Passende Artikel									
Ablage	Modell Nr.		CHF		Modell Nr.		CHF		
	SV7434		Ab 211		SV7435		Ab 218		

Ablagen / Regale									
Produkttyp	Ablage		Ablage		Ablage		Ablage		
Breite x Höhe x Tiefe	400 x 35 x 115 mm		600 x 35 x 115 mm		800 x 35 x 115 mm		1000 x 35 x 115 mm		
Befestigungsart	Schraubbefestigung		Schraubbefestigung		Schraubbefestigung		Schraubbefestigung		
Materialstärke	16 mm		16 mm		16 mm		16 mm		
Modell Nr.	SV7430		SV7431		SV7432		SV7433		
Preisgruppe	01	123	132	139	153				
CHF	02	133	142	150	166				

Ablagen / Regale				
				
Produkttyp	Ablage		Ablage	
Breite x Höhe x Tiefe	1200 x 35 x 115 mm		1280 x 35 x 115 mm	
Befestigungsart	Schraubbefestigung		Schraubbefestigung	
Materialstärke	16 mm		16 mm	
Modell Nr.	SV7434		SV7435	
Preisgruppe	01	211	218	
CHF	02	227	236	

Schränke				
				
Produkttyp	Hochschrank			
Breite x Höhe x Tiefe	400 x 1770 x 374 mm			
Anzahl Türen	2			
Anzahl Glasfachböden	3			
Anzahl Holzfachböden	1			
Min. Wandabstand	50 mm			
Min. Abstand Anbau Möbel	50 mm			
Modell Nr.	SV1370 L/R			
Preisgruppe	01	671		
CHF	02	892		

Produktinformation			
Front	Lack	36 Weiss Seidenmatt	Trägermaterial: Massivholz, d.h. mehrfach gebogenes und verleimtes Schichtholz, mehrschichtig deckend lackiert. Innenseite: Schichtstoff (HPL) in schwarz. Kantenmaterial: einseitig ABS-Kanten (lackiert).
Korpus	Preisgruppe 4	39 Nordic Weiss Seidenmatt	
		40 Schwarz Hochglanz	
		58 Graphit Seidenmatt	
		60 Taupe Seidenmatt	
		85 Weiss Hochglanz	
		92 Steingrau Seidenmatt 98 Nachtblau Seidenmatt	
Spiegel			IP 44 LED 2700 - 6500 Kelvin Lichtfarbe LED (Lebensdauer >30.000 Stunden) LED fest verbaut Abstand Sensor zu reflektierenden Oberfläche = mind. 75 mm App Version: LED-Lichtquelle, Bedienung wahlweise über App oder Infraotsensor rechts unten. Funktionen Infrarotsensor: On/Off Beleuchtung und Spiegelheizung, inkl. Dimmfunktion und Memoryeffekt. Funktionen App: On/Off Beleuchtung und Spiegelheizung, stufenlose Einstellung der Lichtfarbe von 2700 - 6500 Kelvin inkl. Dimmfunktion und Memoryeffekt. Erstellung von Beleuchtungsszenarien.
Spiegelheizung			Die Spiegelheizung verhindert auf einer definierten Teilfläche die Kondenswasserbildung auf der Spiegeloberfläche. Die Heizung wird zusammen mit der Spiegelbeleuchtung ein- und ausgeschaltet. Ist der Spiegel vor dem Einschalten bereits beschlagen, beträgt die Abtrockenzeit ca. 5 Minuten. 1 Stück Spiegelheizung 200 x 400 mm mittig, 19 Watt
Möbelgriff		BD Diamantschwarz 04 Bronze Gebürstet 10 Chrom ²⁾ 34 Gold Poliert 70 Edelstahl Gebürstet	Zinkdruckguss pulverbeschichtet Zinkdruckguss verchromt Zinkdruckguss PVD beschichtet Zinkdruckguss PVD beschichtet Zinkdruckguss eloxiert
Innenbeleuchtungssystem Waschtischunterbau (optional)			LED-Lichtquelle, 3500 Kelvin Lichtfarbe. An / Aus beim Öffnen bzw. Schliessen der Türen durch innen integrierten Sensor.
Artikel Nr.	Stelle 12	0 220-240 V: CH	Bsp.: WT 7060 0 00 00 <u>Q000</u>
	Länderkennzeichen bei Spiegel und Innenbeleuchtung		
	Stelle 14	0 keine Innenbeleuchtung 1 Innenbeleuchtung	Bsp.: S1 9512 O BD 58 00 <u>10</u>
	Innenbeleuchtung bei Waschtischunterbauten		

Alle Duravit Oberflächen sind unempfindlich gegen Feuchtigkeit / Farbmuster siehe Ende der Preisliste





Bestellbeispiel



Beschreibung				
	1	inklusive	2	A
Produkttyp	c-bonded Set bodenstehend	Innenbeleuchtung	Spiegel	Einhebel-Waschtischmischer
Breite x Höhe x Tiefe	560 x 865 x 605 mm	-	450 x 750 x 50 mm	Grösse M
Anzahl	1	1	1	1
Farbe	58 Graphit Seidenmatt	-	Weiss	-
Farbe Waschtisch	36 Weiss Seidenmatt	-	-	-
Griff	BD Diamantschwarz	-	-	-
Best. Nr.	# S1 9512 O BD 58 0010	-	# WT 7060 0 00 00 0000	# WA1020

Starck 1

Design by Philippe Starck

Möbel Sets					
					
Produkttyp		c-bonded Set bodenstehend	c-bonded Set bodenstehend	c-bonded Set bodenstehend	c-bonded Set bodenstehend
Breite x Höhe x Tiefe		560 x 864 x 605 mm	560 x 864 x 605 mm	560 x 864 x 605 mm	560 x 864 x 605 mm
inkl. Möbelwaschtisch		Starck 1	Starck 1	Starck 1	Starck 1
Anzahl Türen		2	2	2	2
Türanschlag		Beidseitig	Beidseitig	Beidseitig	Beidseitig
Überlauf		-	-	-	-
Inkl. Keramische Ventilabdeckhaube		✓	✓	✓	✓
Integrierter Höhenausgleich		✓	✓	✓	✓
Inkl. Schaftventil		✓	✓	✓	✓
Min. Wandabstand		320 mm	320 mm	320 mm	320 mm
Farbe Waschtisch		Weiss Seidenmatt	Weiss Hochglanz	Schwarz Matt	Schwarz Hochglanz
Modell Nr.		S19512 O	S19513 O	S19514 O	S19515 O
Preisgruppe CHF	04	4'397	4'255	4'397	4'397
Aufpreis Innenbeleuchtung		415	415	415	415

Spiegel / Spiegelschränke					
					
Produkttyp		Spiegel			
Version		App			
Breite x Höhe x Tiefe		450 x 750 x 50 mm			
LED Beleuchtung		Lichtfeld, umlaufend			
Leistung Leuchtmittel		29 W			
Einstellung der Lichtfarbe mit Memory-Funktion		✓			
Dimmfunktion		Integriert			
Spiegelheizung		Integriert			
Betätigung Beleuchtung		Mit automatischer Abschaltung			
Energieeffizienzklasse		App / Sensorschalter			
Modell Nr.		E			
Preisgruppe CHF	01	WT7060¹			
		2'196			

¹ Bei Bestellung bitte auf der 13. Stelle der Artikelnummer eine 0 verwenden.

Produktinformation			
Front Korpus Konsole Holzfachboden	Lack Preisgruppe 1	36 Weiss Seidenmatt 39 Nordic Weiss Seidenmatt 58 Graphit Seidenmatt 60 Taupe Seidenmatt 85 Weiss Hochglanz 92 Steingrau Seidenmatt H1 Graphit Hochglanz H2 Steingrau Hochglanz	Trägermaterial: Hochverdichtete MDF-Platte mehrschichtig deckend lackiert. Innenseite Korpus und Front mit Melaminharzdekor in Diamantschwarz (57) direkt beschichtet. Kantenmaterial: ABS-Kanten (lackiert).
Front Holzfachboden	Massivholz Preisgruppe 2	H5 Eiche Natur massiv	Trägermaterial: 3-Schicht Massivholzplatte transparent lackiert. Echtholz ist ein Naturmaterial, Farb- und Strukturunterschiede sind möglich.
	Massivholz Preisgruppe 3	77 Amerik. Nussbaum massiv	Trägermaterial: 3-Schicht Massivholzplatte transparent lackiert. Echtholz ist ein Naturmaterial, Farb- und Strukturunterschiede sind möglich.
Spiegel mit Beleuchtung			IP 44 LED (Lebensdauer >30.000 Stunden) LED fest verbaut Sensor Version: LED-Lichtquelle, 3500 Kelvin Lichtfarbe. Berührungsloser Infrarotsensor rechts unten für on/off Betätigung inkl. Dimmfunktion. Spiegelheizung optional bestellbar. Abstand Sensor zu reflektierenden Oberflächen = mind. 75 mm Ein/Aus Funktion auch über bauseitigen Taster möglich App Version: LED-Lichtquelle, Bedienung wahlweise über App oder Infrarotsensor rechts unten. Ein/Aus Funktion auch über bauseitigen Taster möglich Funktionen Infrarotsensor: On/Off Beleuchtung und Spiegelheizung, inkl. Dimmfunktion und Memoryeffekt. Funktionen App: On/Off Beleuchtung und Spiegelheizung, stufenlose Einstellung der Lichtfarbe von 2700 - 6500 Kelvin inkl. Dimmfunktion und Memoryeffekt. Erstellung von Beleuchtungsszenarien.
Metallkonsole		Chrom	Aluminium
Handtuchhalter Möbelgriff		Chrom	Zinkdruckguss
Einrichtungssystem	Massivholz Preisgruppe 1	77 Amerik. Nussbaum massiv H5 Eiche Natur massiv	Das Einrichtungssystem aus Massivholz ist wahlweise in Nussbaum oder Eiche erhältlich. Es gibt für jede Schrankbreite mit Schubkasten oder Auszug ein individuell entworfenes Einrichtungssystem, das lose eingelegt wird und bei Bedarf auch noch nachträglich bestellt werden kann. Die Unterteilungsmöglichkeiten nehmen mit der Schrankbreite zu, um den Stauraum optimal zu nutzen. Die Unterseiten aller Einrichtungselemente sind rutschhemmend ausgeführt um ein seitliches verrutschen zu verhindern. Auf Grund der genauen Passung in der Schubkastentiefe ist ein verrutschen beim Öffnen und Schliessen der Schubkästen/Auszüge ebenfalls nicht möglich.
Auszugstechnik		Grifflos	Tip-on Technik inklusive Selbsteinzug. Bei bewusster Berührung automatische Öffnung.
		mit Möbelgriff	Beweglicher Griff in Ringform. Schubkasten / Auszug inkl. Selbsteinzug.
Spiegelheizung (bei Version Sensor) (bei Version App Standard)			Die Spiegelheizung verhindert auf einer definierten Teilfläche die Kondenswasserbildung auf der Spiegeloberfläche. Die Heizung wird bei der Version Sensor zusammen mit der Spiegelbeleuchtung ein- und ausgeschaltet. Ist der Spiegel vor dem Einschalten bereits beschlagen, beträgt die Abtrockenzeit ca. 5 Minuten. Automatische Abschaltfunktion nach 60 Minuten. 1 Stück Spiegelheizung 200 x 400 mm für Spiegelbreite 450 mm (mittig), 19 Watt 1 Stück Spiegelheizung 400 x 400 mm für Spiegelbreite 750 und 1050 mm (mittig), 38 Watt 2 Stück Spiegelheizung 400 x 400 mm für Spiegelbreite 1350 mm (1 x links / 1 x rechts), 74 Watt
Innenbeleuchtungssystem Waschtischunterbau (optional)			LED-Lichtquelle, 4500 Kelvin Lichtfarbe. An / Aus beim Öffnen bzw. Schliessen der Schubkästen durch innen integrierten Sensor.

White Tulip

Design by Philippe Starck

Produktinformation			
Artikel Nr.	Stelle 12 Länderkennzeichen bei Spiegel und Innenbeleuchtung	0 220-240 V: CH	Bsp.: WT 7052 0 00 00 <u>0</u> 000
	Stelle 13 Spiegelheizung	1 Spiegelheizung	Bsp.: WT 7052 0 00 00 <u>0</u> 100
	Stelle 14 Innenbeleuchtung bei Waschtischunterbauten	0 keine Innenbeleuchtung 1 Innenbeleuchtung	Bsp.: WT 4980 0 39 39 <u>0</u> 010

Badmöbel

Alle Duravit Oberflächen sind unempfindlich gegen Feuchtigkeit / Farbmuster siehe Ende der Preisliste

Bestellbeispiel



Beschreibung	1 a	1 b	nachrüstbar	2
Produkttyp	Waschtischunterbau wandhängend	Waschtischunterbau wandhängend	Einrichtungssystem	Spiegel
Breite x Höhe x Tiefe	984 x 410 x 458 mm	984 x 410 x 458 mm	325 x 55 x 321 mm	1050 x 750 x 50 mm
Anzahl	1	1	1	1
Farbe	39 Nordic Weiss Seidenmatt	Frontfarbe H5 Eiche Natur massiv Korpusfarbe 39 Nordic Weiss Seidenmatt	H5 Eiche Natur massiv	Weiss
Griff	in Chrom	in Chrom	-	-
Best. Nr.	# WT 4352 0 39 39	# WT 4352 0 H5 39	# UV 0504 0 H5 H5 0000	# WT 7062 0 00 00 0100

Beschreibung	3 a	3 b	K	A
Produkttyp	Halbhochschrank	Halbhochschrank	Waschtisch	Einhebel-Waschtischmischer
Breite x Höhe x Tiefe	400 x 1320 x 360 mm	400 x 1320 x 360 mm	1055 x 155 x 490 mm	Grösse M
Anzahl	1	1	1	1
Farbe	39 Nordic Weiss Seidenmatt	Frontfarbe H5 Eiche Natur massiv Korpusfarbe 39 Nordic Weiss Seidenmatt	Weiss	Chrom
Griff	in Chrom	in Chrom	-	-
Best. Nr.	# WT 1333 L 39 39	# WT 1333 L H5 39	# 236310 00 00	# WT 1020

White Tulip

Design by Philippe Starck

Waschtischunterbauten					
Produkttyp	Waschtischunterbau wandhängend	Waschtischunterbau wandhängend	Waschtischunterbau bodenstehend	Waschtischunterbau wandhängend	
Breite x Höhe x Tiefe	384 x 410 x 298 mm	384 x 410 x 298 mm	410 x 750 x 410 mm	684 x 410 x 458 mm	
Anzahl Auszüge	-	-	-	1	
Anzahl Türen	1	1	-	-	
Min. Wandabstand	50 mm	50 mm	-	-	
Modell Nr.	WT4240 L/R	WT4250 L/R	WT4239¹	WT4241	
Preisgruppe CHF	01	1'226	1'274	3'277	1'679
	02	1'308	1'354	3'469	1'825
	03	1'365	1'414	3'670	1'935
Aufpreis Innenbeleuchtung				240	

Notwendige Artikel								
Waschtisch	White Tulip		White Tulip		White Tulip		White Tulip	
Serie	White Tulip		White Tulip		White Tulip		White Tulip	
Geschliffen	-		-		-		✓	
	Modell Nr.	CHF	Modell Nr.	CHF	Modell Nr.	CHF	Modell Nr.	CHF
Handwaschbecken	073745	484	073745	484				
Waschtisch					236550 ²	588	236375	696

Passende Artikel								
Einrichtungssystem Set								
Tiefe					321 mm			
					Modell Nr.	CHF		
					UV0522	269		
Raumsparsiphon								
	Modell Nr.	CHF	Modell Nr.	CHF	Modell Nr.	CHF		
	005076	67	005076	67	005076	67		
Designsiphon								
					Modell Nr.	CHF		
					005036	Ab 212		

¹ Nicht für Fussbodenheizung geeignet
² Nur in Kombination mit Duravit Möbel montierbar

Waschtischunterbauten									
Produkttyp	Waschtischunterbau wandhängend		Waschtischunterbau wandhängend		Waschtischunterbau wandhängend		Waschtischunterbau wandhängend		
Breite x Höhe x Tiefe	684 x 410 x 458 mm		684 x 410 x 458 mm		684 x 410 x 458 mm		984 x 410 x 458 mm		
Anzahl Auszüge	1		2		2		1		
Siphonausschnitt	-		✓		✓		-		
Schürze	-		✓		✓		-		
Modell Nr.	WT4251		WT4341		WT4351		WT4242		
Preisgruppe CHF	01	1'694	2'109	2'139	1'778				
	02	1'841	2'274	2'303	1'982				
	03	1'950	2'385	2'415	2'140				
Aufpreis Innenbeleuchtung	240		374		374		268		
Notwendige Artikel									
Waschtisch	White Tulip		White Tulip		White Tulip		White Tulip		
Serie	White Tulip		White Tulip		White Tulip		White Tulip		
Geschliffen	✓		✓		✓		-		
	Modell Nr.	CHF	Modell Nr.	CHF	Modell Nr.	CHF	Modell Nr.	CHF	
Waschtisch	236375	696	236375	696	236375	696	236310	912	
Passende Artikel									
Einrichtungssystem Set	321 mm		321 mm		321 mm		321 mm		
Tiefe	Modell Nr.	CHF	Modell Nr.	CHF	Modell Nr.	CHF	Modell Nr.	CHF	
	UV0522	269	UV0501	225	UV0501	225	UV0525	393	
Raumsparsiphon	Modell Nr.	CHF	Modell Nr.	CHF	Modell Nr.	CHF	Modell Nr.	CHF	
	005076	67	005076	67	005076	67	005076	67	

White Tulip

Design by Philippe Starck

Waschtischunterbauten								
Produkttyp	Waschtischunterbau wandhängend		Waschtischunterbau wandhängend		Waschtischunterbau wandhängend		Metallkonsole	
Breite x Höhe x Tiefe	984 x 410 x 458 mm		984 x 410 x 458 mm		984 x 410 x 458 mm		684 x 760 x 450 mm	
Anzahl Auszüge	1		2		2		-	
Siphonausschnitt	-		✓		✓		-	
Schürze	-		✓		✓		-	
Integrierter Höhenausgleich	-		-		-		✓	
Modell Nr.	WT4252		WT4342		WT4352		WT4540	
Preisgruppe CHF	01	1'789	2'238	2'263	2'282			
	02	1'993	2'463	2'488	2'403			
	03	2'152	2'625	2'650	2'544			
Aufpreis Innenbeleuchtung	268		429		429			
Notwendige Artikel								
Waschtisch	White Tulip		White Tulip		White Tulip		White Tulip	
Serie	White Tulip		White Tulip		White Tulip		White Tulip	
Geschliffen	-		-		-		✓	
	Modell Nr.	CHF	Modell Nr.	CHF	Modell Nr.	CHF	Modell Nr.	CHF
Waschtisch	236310	912	236310	912	236310	912	236375	696
Passende Artikel								
Einrichtungssystem Set								
Tiefe	321 mm		321 mm		321 mm			
	Modell Nr.	CHF	Modell Nr.	CHF	Modell Nr.	CHF		
	UV0525	393	UV0504	312	UV0504	312		
Raumsparsiphon								
	Modell Nr.	CHF	Modell Nr.	CHF	Modell Nr.	CHF		
	005076	67	005076	67	005076	67		
Designsiphon								
							Modell Nr.	CHF
							005036	Ab 212

Badmöbel

Waschtischunterbauten					
Produkttyp		Metallkonsole		Metallkonsole	
Breite x Höhe x Tiefe		684 x 760 x 450 mm		984 x 760 x 450 mm	
Integrierter Höhenausgleich		✓		✓	
Modell Nr.		WT4543 L/R ¹		WT4546 B	
Preisgruppe CHF	01	2'426	2'568	2'624	2'767
	02	2'545	2'686	2'789	2'931
	03	2'684	2'827	2'990	3'132

Notwendige Artikel							
Waschtisch		White Tulip		White Tulip		White Tulip	
Serie		White Tulip		White Tulip		White Tulip	
Geschliffen		✓		✓		-	
		Modell Nr.	CHF	Modell Nr.	CHF	Modell Nr.	CHF
Waschtisch		236375	696	236375	696	236310	912









Passende Artikel									
Designsiphon		Modell Nr.		CHF		Modell Nr.		CHF	
		005036		Ab 212		005036		Ab 212	

¹ Handtuchhalter links (L) / rechts (R)

Waschtischunterbauten					
Produkttyp		Metallkonsole			
Breite x Höhe x Tiefe		984 x 760 x 450 mm			
Integrierter Höhenausgleich		✓			
Modell Nr.		WT4547 B			
Preisgruppe CHF	01	2'907			
	02	3'074			
	03	3'274			
Notwendige Artikel					
Waschtisch		White Tulip			
Serie		White Tulip			
		Modell Nr.	CHF		
Waschtisch		236310	912		
Passende Artikel					
Designsiphon		Modell Nr.		CHF	
		005036		Ab 212	

White Tulip

Design by Philippe Starck

Waschtischunterbauten													
													
Produkttyp		Konsolenwaschtischunterbau wandhängend		Konsolenwaschtischunterbau wandhängend		Konsolenwaschtischunterbau wandhängend		Konsolenwaschtischunterbau wandhängend					
Breite x Höhe x Tiefe		800 x 408 x 550 mm		800 x 408 x 550 mm		800 x 408 x 550 mm		800 x 408 x 550 mm					
Anzahl Auszüge		1		1		2		2					
Siphonausschnitt		-		-		✓		✓					
Schürze		-		-		✓		✓					
Inkl. Konsolenplatte		✓		✓		✓		✓					
Hahnlochbohrungen möglich		✓		✓		✓		✓					
Modell Nr.		WT4975 ^{1,2}		WT4980 ^{1,2}		WT4985 ^{1,2}		WT4990 ^{1,2}					
Preisgruppe CHF	01		2'313		2'328		2'817		2'842				
	02		2'483		2'496		3'004		3'031				
	03		2'610		2'625		3'133		3'162				
Aufpreis Innenbeleuchtung		240		240		374		374					
Passende Artikel													
													
Einrichtungssystem Set		371 mm		371 mm		371 mm		371 mm					
Tiefe		371 mm		371 mm		371 mm		371 mm					
Modell Nr.		CHF		Modell Nr.		CHF		Modell Nr.		CHF			
UV0523		269		UV0523		269		UV0505		312			
Raumsparsiphon		Modell Nr.		CHF		Modell Nr.		CHF		Modell Nr.		CHF	
005076		67		005076		67		005076		67			

¹ Passende Keramiken finden Sie in den Übersichten nach der Produktinformation

² für Aufsatzbecken und Einbaubecken ohne Hahnlochbank bitte Position Hahnlochbohrung angeben

Waschtischunterbauten									
Produkttyp	Konsolenwaschtischunterbau wandhängend		Konsolenwaschtischunterbau wandhängend		Konsolenwaschtischunterbau wandhängend		Konsolenwaschtischunterbau wandhängend		
Breite x Höhe x Tiefe	1000 x 408 x 550 mm		1000 x 408 x 550 mm		1000 x 408 x 550 mm		1000 x 408 x 550 mm		
Anzahl Auszüge	1		1		2		2		
Siphonausschnitt	-		-		✓		✓		
Schürze	-		-		✓		✓		
Inkl. Konsolenplatte	✓		✓		✓		✓		
Hahnlochbohrungen möglich	✓		✓		✓		✓		
Modell Nr.	WT4976 ^{1,2}		WT4981 ^{1,2}		WT4986 ^{1,2}		WT4991 ^{1,2}		
Preisgruppe CHF	01	2'460	2'472	2'977	3'001				
	02	2'669	2'681	3'207	3'231				
	03	2'828	2'841	3'369	3'395				
Aufpreis Innenbeleuchtung	268		268		429		429		
Passende Artikel									
Einrichtungssystem Set	371 mm		371 mm		371 mm		371 mm		
Tiefe	371 mm		371 mm		371 mm		371 mm		
	Modell Nr.	CHF	Modell Nr.	CHF	Modell Nr.	CHF	Modell Nr.	CHF	
	UV0526	393	UV0526	393	UV0508	376	UV0508	376	
Raumsparsiphon	Modell Nr.	CHF	Modell Nr.	CHF	Modell Nr.	CHF	Modell Nr.	CHF	
	005076	67	005076	67	005076	67	005076	67	

¹ Passende Keramiken finden Sie in den Übersichten nach der Produktinformation

² für Aufsatzbecken und Einbaubecken ohne Hahnlochbank bitte Position Hahnlochbohrung angeben

White Tulip





Design by Philippe Starck





Waschtischunterbauten											
Produkttyp		Konsolenwaschtischunterbau wandhängend		Konsolenwaschtischunterbau wandhängend		Konsolenwaschtischunterbau wandhängend		Konsolenwaschtischunterbau wandhängend			
Breite x Höhe x Tiefe		1300 x 408 x 550 mm		1300 x 408 x 550 mm		1300 x 408 x 550 mm		1300 x 408 x 550 mm			
Anzahl Auszüge		1		1		1		1			
Inkl. Konsolenplatte		✓		✓		✓		✓			
Hahnlochbohrungen möglich		✓		✓		✓		✓			
Modell Nr.		WT4977 L/M/R ^{1,2,3}		WT4982 L/M/R ^{1,2,3}		WT4978 B ^{2,3}		WT4983 B ^{2,3}			
Preisgruppe CHF	01	2'701		2'758		2'708		2'767			
	02	2'966		3'022		2'973		3'031			
	03	3'174		3'232		3'183		3'240			
Aufpreis Innenbeleuchtung		268		268		268		268			
Passende Artikel											
Einrichtungssystem Set											
Tiefe		371 mm		371 mm		371 mm		371 mm			
Modell Nr.		CHF		Modell Nr.		CHF		Modell Nr.		CHF	
UV0526		393		UV0526		393		UV0526		393	
Raumsparsiphon											
Modell Nr.		CHF		Modell Nr.		CHF		Modell Nr.		CHF	
005076		67		005076		67		005076		67	

¹ L/R/M = Becken links, rechts oder mittig möglich

² Passende Keramiken finden Sie in den Übersichten nach der Produktinformation

³ für Aufsatzbecken und Einbaubecken ohne Hahnlochbank bitte Position Hahnlochbohrung angeben

Waschtischunterbauten					
Produkttyp		Konsolenwaschtischunterbau wandhängend	Konsolenwaschtischunterbau wandhängend	Konsolenwaschtischunterbau wandhängend	Konsolenwaschtischunterbau wandhängend
Breite x Höhe x Tiefe		1300 x 408 x 550 mm	1300 x 408 x 550 mm	1300 x 408 x 550 mm	1300 x 408 x 550 mm
Anzahl Auszüge		2	2	2	2
Siphonausschnitt		✓	✓	✓	✓
Schürze		✓	✓	✓	✓
Inkl. Konsolenplatte		✓	✓	✓	✓
Hahnlochbohrungen möglich		✓	✓	✓	✓
Modell Nr.		WT4987 L/M/R^{1,2,3}	WT4992 L/M/R^{1,2,3}	WT4988 B^{2,3}	WT4993 B^{2,3}
Preisgruppe CHF	01	3'268	3'382	3'283	3'396
	02	3'558	3'674	3'573	3'687
	03	3'772	3'887	3'786	3'900
Aufpreis Innenbeleuchtung		429	429	429	429

Passende Artikel						
Einrichtungssystem Set						
Tiefe		371 mm	371 mm	371 mm	371 mm	
	Modell Nr.	CHF	Modell Nr.	CHF	Modell Nr.	CHF
	UV0508	376	UV0508	376	UV0508	376
Raumsparsiphon						
	Modell Nr.	CHF	Modell Nr.	CHF	Modell Nr.	CHF
	005076	67	005076	67	005076	67





¹ L/R/M = Becken links, rechts oder mittig möglich





² Passende Keramiken finden Sie in den Übersichten nach der Produktinformation

³ für Aufsatzbecken und Einbaubecken ohne Hahnlochbank bitte Position Hahnlochbohrung angeben

White Tulip

Design by Philippe Starck

Waschtischunterbauten					
Produkttyp		Konsolenwaschtischunterbau wandhängend	Konsolenwaschtischunterbau wandhängend	Konsolenwaschtischunterbau wandhängend	Konsolenwaschtischunterbau wandhängend
Breite x Höhe x Tiefe		1600 x 408 x 550 mm	1600 x 408 x 550 mm	1600 x 408 x 550 mm	1600 x 408 x 550 mm
Anzahl Auszüge		2	2	2	2
Inkl. Konsolenplatte		✓	✓	✓	✓
Hahnlochbohrungen möglich		✓	✓	✓	✓
Modell Nr.		WT4864 L/R ^{1,2,3,4,5}	WT4890 L/R ^{1,2,3,4,5}	WT4865 B ^{2,3,4,5}	WT4891 B ^{2,3,4,5}
Preisgruppe CHF	01	4'266	4'285	4'293	4'310
	02	4'776	4'793	4'810	4'829
	03	5'228	5'247	5'264	5'283
Aufpreis Innenbeleuchtung		374	374	374	374

Passende Artikel						
Einrichtungssystem Set		371 mm	371 mm	371 mm	371 mm	
Tiefe		371 mm	371 mm	371 mm	371 mm	
	Modell Nr.	CHF	Modell Nr.	CHF	Modell Nr.	CHF
	UV0523	269	UV0523	269	UV0523	269
Raumsparsiphon						
	Modell Nr.	CHF	Modell Nr.	CHF	Modell Nr.	CHF
	005076	67	005076	67	005076	67





¹ L/R = Becken links oder rechts möglich





² Passende Keramiken finden Sie in den Übersichten nach der Produktinformation

³ Einrichtungssystem kann links oder rechts oder beidseitig eingesetzt werden



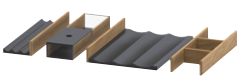

⁴ Wenn das Einrichtungssystem beidseitig gewünscht ist, bitte zweimal bestellen

⁵ für Aufsatzbecken und Einbaubecken ohne Hahnlochbank bitte Position Hahnlochbohrung angeben

Waschtischunterbauten					
Produkttyp		Konsolenwaschtischunterbau wandhängend	Konsolenwaschtischunterbau wandhängend	Konsolenwaschtischunterbau wandhängend	Konsolenwaschtischunterbau wandhängend
Breite x Höhe x Tiefe		1600 x 408 x 550 mm	1600 x 408 x 550 mm	1600 x 408 x 550 mm	1600 x 408 x 550 mm
Anzahl Auszüge		4	4	4	4
Siphonausschnitt		✓	✓	✓	✓
Schürze		✓	✓	✓	✓
Inkl. Konsolenplatte		✓	✓	✓	✓
Hahnlochbohrungen möglich		✓	✓	✓	✓
Modell Nr.		WT4867 L/R ^{1,2,3,4,5}	WT4995 L/R ^{1,2,3,4,5}	WT4868 B ^{2,5,6,7}	WT4996 B ^{2,5,6,7}
Preisgruppe CHF	01	5'362	5'390	5'398	5'425
	02	6'035	6'064	6'071	6'100
	03	6'486	6'514	6'524	6'550
Aufpreis Innenbeleuchtung		609	609	609	609





Passende Artikel					
Einrichtungssystem Set					
Tiefe		371 mm	371 mm	371 mm	371 mm
		Modell Nr.	CHF	Modell Nr.	CHF
		UV0514	363	UV0505	312
		Modell Nr.	CHF	Modell Nr.	CHF
		UV0505	312	UV0514	363
Einrichtungssystem Set					
Tiefe		371 mm	371 mm		
		Modell Nr.	CHF	Modell Nr.	CHF
		UV0505	312	UV0514	363
Raumsparsiphon					
		Modell Nr.	CHF	Modell Nr.	CHF
		005076	67	005076	67

- ¹ L/R = Becken links oder rechts möglich
² Passende Keramiken finden Sie in den Übersichten nach der Produktinformation
³ Einrichtungssystem UV0505 passt in Schubkasten unter Keramik
⁴ Einrichtungssystem UV0514 passt in Schubkasten neben Keramik
⁵ für Aufsatzbecken und Einbaubecken ohne Hahnlochbank bitte Position Hahnlochbohrung angeben
⁶ Einrichtungssystem kann links oder rechts oder beidseitig eingesetzt werden
⁷ Wenn das Einrichtungssystem beidseitig gewünscht ist, bitte zweimal bestellen





Spiegel / Spiegelschränke					
Produkttyp		Spiegel	Spiegel	Spiegel	Spiegel
Version		Sensor	Sensor	Sensor	Sensor
Breite x Höhe x Tiefe		450 x 750 x 50 mm	750 x 750 x 50 mm	1050 x 750 x 50 mm	1350 x 750 x 50 mm
LED Beleuchtung		Lichtfeld, umlaufend	Lichtfeld, umlaufend	Lichtfeld, umlaufend	Lichtfeld, umlaufend
Leistung Leuchtmittel		29 W	38 W	47 W	56 W
Dimmfunktion		Integriert	Integriert	Integriert	Integriert
Spiegelheizung		Integriert	Integriert	Integriert	Integriert
		Mit automatischer Abschaltung	Mit automatischer Abschaltung	Mit automatischer Abschaltung	Mit automatischer Abschaltung
Betätigung Beleuchtung		Sensorschalter	Sensorschalter	Sensorschalter	Sensorschalter
Energieeffizienzklasse		E	E	E	E
Modell Nr.		WT7050	WT7051	WT7052	WT7053
Preisgruppe CHF	01	1'724	2'035	2'328	2'685

White Tulip

Design by Philippe Starck

Spiegel / Spiegelschränke					
Produkttyp	Spiegel				
Version	App				
Breite x Höhe x Tiefe	450 x 750 x 50 mm	750 x 750 x 50 mm	1050 x 750 x 50 mm	1350 x 750 x 50 mm	
LED Beleuchtung	Lichtfeld, umlaufend				
Leistung Leuchtmittel	29 W	38 W	47 W	56 W	
Einstellung der Lichtfarbe mit Memory-Funktion	✓				
Dimmfunktion	Integriert				
Spiegelheizung	Integriert Mit automatischer Abschaltung				
Betätigung Beleuchtung	App / Sensorschalter				
Energieeffizienzklasse	E				
Modell Nr.	WT7060 ¹		WT7061 ¹		WT7062 ¹
Preisgruppe CHF	01	2'196	2'538	2'889	3'262

¹ Bei Bestellung bitte auf der 13. Stelle der Artikelnummer eine 0 verwenden.

Schränke					
Produkttyp	Halbhochschrank				
Breite x Höhe x Tiefe	400 x 880 x 240 mm	400 x 880 x 240 mm	400 x 1320 x 360 mm	400 x 1320 x 360 mm	
Anzahl Türen	1				
Anzahl Glasfachböden mit Aluträgersystem	2	2	3	3	
Min. Wandabstand	50 mm				
Min. Abstand Anbau Möbel	50 mm				
Modell Nr.	WT1322 L/R		WT1323 L/R		WT1332 L/R
Preisgruppe CHF	01	1'891	1'943	2'285	2'339
	02	2'067	2'119	2'536	2'589
	03	2'166	2'217	2'738	2'792

Produktinformation			
Front Korpus Spiegelschrank	Dekor Preisgruppe 1	07 Betongrau Matt 16 Eiche Schwarz 18 Weiss Matt 43 Basalt Matt 49 Graphit Matt 91 Taupe Matt	Trägermaterial Front: Hochverdichtete Dreischicht-Holzspanplatte. Beidseitig mit Melaminharzdekor direkt beschichtet. Trägermaterial Korpus: Hochverdichtete Dreischicht-Holzspanplatte. Beidseitig mit Schichtstoff (HPL) verpresst. Kantenmaterial: ABS-Kanten
	Dekor Preisgruppe 2	22 Weiss Hochglanz 75 Leinen	Trägermaterial: Hochverdichtete Dreischicht-Holzspanplatte. Beidseitig mit Schichtstoff (HPL) verpresst. Innenseite: (57) Diamantschwarz. Kantenmaterial: ABS-Kanten
	Dekor Preisgruppe 3	80 Graphit Supermatt 83 Taupe Supermatt 84 Weiss Supermatt	Trägermaterial: Hochverdichtete Dreischicht-Holzspanplatte. Beidseitig mit Schichtstoff (HPL) verpresst. Innenseite: (57) Diamantschwarz. Kantenmaterial: ABS-Kanten
	Lack Preisgruppe 4	36 Weiss Seidenmatt 39 Nordic Weiss Seidenmatt 40 Schwarz Hochglanz 60 Taupe Seidenmatt 85 Weiss Hochglanz 89 Flannel Grey Hochglanz 90 Flannel Grey Seidenmatt 92 Steingrau Seidenmatt 98 Nachtblau Seidenmatt	Trägermaterial: Hochverdichtete MDF-Platte mehrschichtig deckend lackiert. Innenseite mit Melaminharzdekor in (57) Diamantschwarz direkt beschichtet. Kantenmaterial: ABS-Kanten (lackiert)
Konsole	Massivholz Preisgruppe 1	77 Amerik. Nussbaum massiv	Trägermaterial: Massivholzplatte 20 mm Stärke transparent lackiert. Echtholz ist ein Naturmaterial, Farb- und Strukturunterschiede sind möglich.
	Dekor Preisgruppe 1	07 Betongrau Matt 16 Eiche Schwarz 18 Weiss Matt 43 Basalt Matt 49 Graphit Matt 91 Taupe Matt	Trägermaterial: Hochverdichtete Dreischicht-Holzspanplatte. Beidseitig mit Schichtstoff (HPL) verpresst. Unterseite Konsole: (57) Diamantschwarz. Kantenmaterial: ABS-Kanten
	Dekor Preisgruppe 2	22 Weiss Hochglanz 75 Leinen	Trägermaterial: Hochverdichtete Dreischicht-Holzspanplatte. Beidseitig mit Schichtstoff (HPL) verpresst. Unterseite Konsole: (57) Diamantschwarz. Kantenmaterial: ABS-Kanten
	Dekor Preisgruppe 3	80 Graphit Supermatt 83 Taupe Supermatt 84 Weiss Supermatt	Trägermaterial: Hochverdichtete Dreischicht-Holzspanplatte. Beidseitig mit Schichtstoff (HPL) verpresst. Unterseite Konsole: (57) Diamantschwarz. Kantenmaterial: ABS-Kanten
	Lack Preisgruppe 4	36 Weiss Seidenmatt 39 Nordic Weiss Seidenmatt 40 Schwarz Hochglanz 60 Taupe Seidenmatt 85 Weiss Hochglanz 89 Flannel Grey Hochglanz 90 Flannel Grey Seidenmatt 92 Steingrau Seidenmatt 98 Nachtblau Seidenmatt	Trägermaterial: Hochverdichtete MDF-Platte mehrschichtig deckend lackiert. Unterseite Konsole mit Melaminharzdekor in (57) Diamantschwarz direkt beschichtet. Kantenmaterial: ABS-Kanten (lackiert)

Produktinformation			
Spiegel mit Beleuchtung		IP 44 LED (Lebensdauer >30.000 Stunden) LED fest verbaut	<p>Ein/Aus Funktion auch über bauseitigen Taster möglich Berührungsloses Bedienfeld auf der Frontseite mit 3 vertikal angeordneten Icons.</p> <p> Icon 1 (oben): An / Aus inkl. Dimmfunktion für Lichtfeld seitlich</p> <p> Icon 2 (Mitte): An / Aus inkl. Dimmfunktion für indirektes Licht oben und unten</p> <p> Icon 3 (unten): An / Aus Spiegelheizung inkl. Auto-Off nach 60 Minuten</p> <p>Icon 1 + Icon 2 zusammen betätigen und halten: stufenloser Wechsel der Lichtfarbe zwischen 2700 - 6500 Kelvin. Abstand Sensor zu reflektierenden Oberflächen = mindestens 75 mm</p>
Spiegelschrank mit Beleuchtung		IP 44 LED 3500 Kelvin Lichtfarbe LED (Lebensdauer >30.000 Stunden) LED fest verbaut	<p>Unterer Korpusboden wellenförmig profiliert als Kleinteileablage. Abstand Sensor zu reflektierenden Oberflächen = mindestens 75 mm</p>
Seitliches Profil, Spiegel, Spiegelschrank, Waschtischunterbau, Hochschrank, Halbhochschrank	Chrom	Aluminium	
Auszugstechnik	Grifflos	Tip-on Technik inklusive Selbsteinzug - Bei bewusster Berührung automatische Öffnung.	
Einrichtungssystem	Massivholz Preisgruppe 1	77 Amerik. Nussbaum massiv H5 Eiche Natur massiv	<p>Das Einrichtungssystem aus Massivholz ist wahlweise in Nussbaum oder Eiche erhältlich. Es gibt für jede Schrankbreite mit Schubkästen oder Auszug ein individuell entworfenes Einrichtungssystem, das lose eingelegt wird und bei Bedarf auch noch nachträglich bestellt werden kann. Die Unterteilungsmöglichkeiten nehmen mit der Schrankbreite zu, um den Stauraum optimal zu nutzen.</p> <p>Die Unterseiten aller Einrichtungselemente sind rutschhemmend ausgeführt um ein seitliches verrutschen zu verhindern. Auf Grund der genauen Passung in der Schubkastentiefe ist ein verrutschen beim Öffnen und Schliessen der Schubkästen/Auszüge ebenfalls nicht möglich.</p>
Einrichtungsbox Spiegelschrank # XS 9948	Massivholz Preisgruppe 1	77 Amerik. Nussbaum massiv	Materialmix aus Massivholz (Nussbaum) und Acrylglas inkl. Deckel in Grau
Magnetleiste Spiegelschrank # UV 9709		Edelstahl	Magnetische Befestigungsleiste im Inneren des Spiegelschranks als Halterung für metallische Badutensilien.
Spiegelheizung			<p>Die Spiegelheizung verhindert auf einer definierten Teilfläche die Kondenswasserbildung auf der Spiegeloberfläche.</p> <p>Ist der Spiegel vor dem Einschalten bereits beschlagen, beträgt die Abtrockzeit ca. 5 Minuten. Automatische Abschaltfunktion nach 60 Minuten.</p> <p>1 Stück Spiegelheizung 200 x 400 mm für Spiegelbreite 600 mm (mittig), 19 Watt</p> <p>1 Stück Spiegelheizung 400 x 400 mm für Spiegelbreite 800 und 1000 mm (mittig), 37 Watt</p> <p>1 Stück Spiegelheizung 600 x 400 mm für Spiegelbreite 1200 mm (mittig), 38 Watt</p> <p>2 Stück Spiegelheizung 400 x 400 mm für Spiegelbreite 1300 / 1400 und 1600 mm (1 x links / 1 x rechts), 74 Watt</p>
Artikel Nr.	Stelle 12 Länderkennzeichen bei Spiegelschrank mit Steckdose	2 CH	Bsp.: Spiegelschrank: XS 7111 L 00 00 <u>2</u> 000
	Oder Länderkennzeichen bei Spiegel	0 220-240 V: CH	Bsp.: Spiegel: XS 7011 0 00 00 <u>0</u> 000

Alle Duravit Oberflächen sind unempfindlich gegen Feuchtigkeit / Farbmuster siehe Ende der Preisliste

Bestellbeispiel

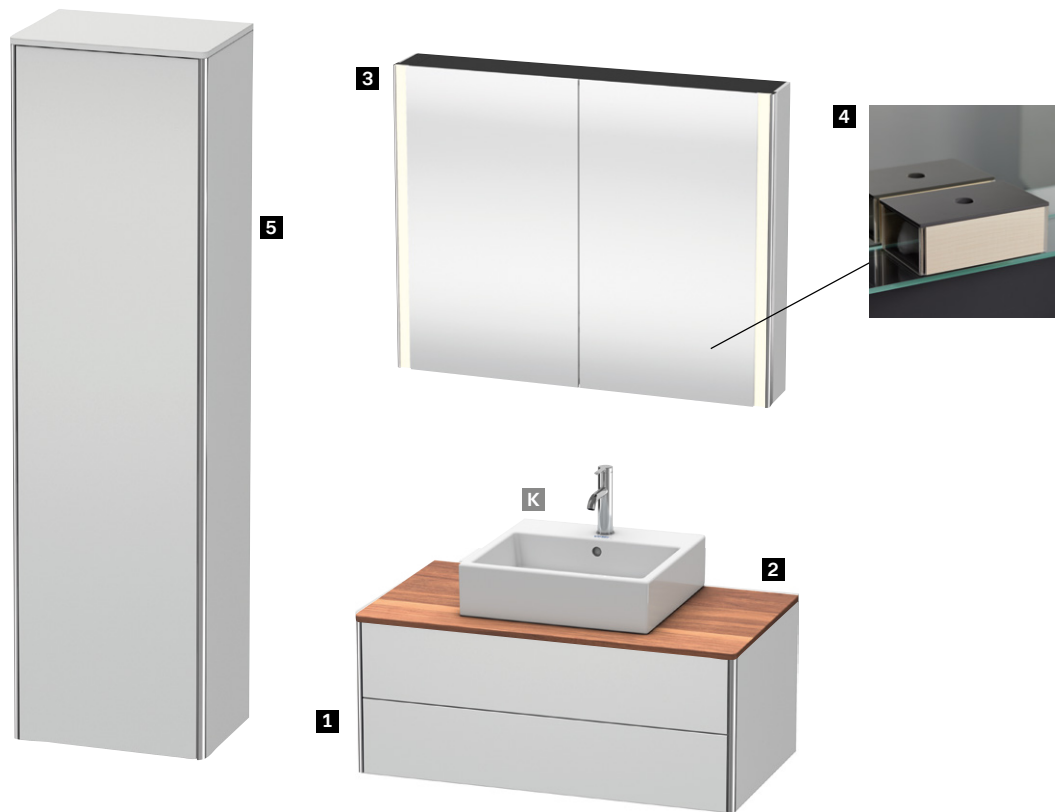





Beschreibung	1	nachrüstbar	2	3
Produkttyp	Waschtischunterbau für Konsole	Einrichtungssystem	Konsole	Spiegelschrank
Breite x Höhe x Tiefe	1000 x 400 x 548 mm	442 x 55 x 371 mm	1000 x 20 x 550 mm	152 x 44 x 10 mm
Anzahl	1	1	1	1
Farbe	36 Weiss Seidenmatt	77 Amerik. Nussbaum massiv	77 Amerik. Nussbaum massiv	36 Weiss Seidenmatt
Griff	-	-	-	-
Best. Nr.	# XS 4911 0 36 36	# UV 0508 0 77 77 0000	# XS 061E 0 77 77	# XS 7113 0 3636 0000





Beschreibung	4	5	K	
Produkttyp	Schütte	Hochschrank	Waschtisch	
Breite x Höhe x Tiefe	100 x 55 x 160 mm	500 x 1776 x 356 mm	600 x 165 x 470 mm	
Anzahl	2	1	1	
Farbe	77 Amerik. Nussbaum massiv	36 Weiss Seidenmatt	Weiss	
Griff	-	-	-	
Best. Nr.	# XS 9948 0 77 77	# XS 1313 L 36 36	# 235060	

Badmöbel

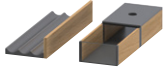



XSquare

Design by Kurt Merki Jr.

Waschtischunterbauten								
								
Produkttyp	Waschtischunterbau wandhängend		Waschtischunterbau wandhängend Compact		Waschtischunterbau wandhängend		Waschtischunterbau wandhängend Compact	
Breite x Höhe x Tiefe	434 x 397 x 340 mm		484 x 397 x 390 mm		484 x 397 x 460 mm		584 x 397 x 390 mm	
Anzahl Auszüge	-		2		2		2	
Anzahl Türen	1		-		-		-	
Siphonausschnitt	-		✓		✓		✓	
Schürze	-		✓		✓		✓	
Compact	-		✓		-		✓	
Min. Wandabstand	20 mm		-		-		-	
Modell Nr.	XS4060 L/R		XS4305		XS4160		XS4167	
Preisgruppe CHF	01	771	1'274	1'315	1'314			
	02	818	1'325	1'368	1'367			
	03	927	1'520	1'582	1'568			
	04	1'172	1'593	1'647	1'643			
Notwendige Artikel								
Waschtisch								
Serie	DuraSquare		DuraSquare		DuraSquare		DuraSquare	
	Modell Nr.	CHF	Modell Nr.	CHF	Modell Nr.	CHF	Modell Nr.	CHF
Handwaschbecken	073245	Ab 435						
Waschtisch			235650	Ab 500	235350	Ab 517	235660	Ab 526
Passende Artikel								
Einrichtungssystem Set								
Tiefe							271 mm	
							Modell Nr.	CHF
							UV0500	206
Raumparsiphon								
			Modell Nr.	CHF	Modell Nr.	CHF	Modell Nr.	CHF
			005076	67	005076	67	005076	67

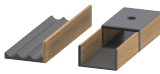

Waschtischunterbauten					
					
Produkttyp	Waschtischunterbau wandhängend		Waschtischunterbau wandhängend	Waschtischunterbau wandhängend	Waschtischunterbau wandhängend
Breite x Höhe x Tiefe	584 x 397 x 460 mm		784 x 397 x 460 mm	784 x 397 x 460 mm	784 x 397 x 460 mm
Anzahl Auszüge	2		2	2	2
Siphonausschnitt	✓		✓	✓	✓
Schürze	✓		✓	✓	✓
Modell Nr.	XS4161		XS4162	XS4168	XS4169
Preisgruppe CHF	01	1'323	1'367	1'367	1'367
	02	1'384	1'440	1'440	1'440
	03	1'591	1'646	1'631	1'631
	04	1'664	1'729	1'729	1'729

Notwendige Artikel									
Waschtisch									
Serie DuraSquare									
		DuraSquare		DuraSquare		DuraSquare		DuraSquare	
		Modell Nr.	CHF	Modell Nr.	CHF	Modell Nr.	CHF	Modell Nr.	CHF
Waschtisch		235360	Ab 552	235380	Ab 697	234880	Ab 697	234980	Ab 697

Passende Artikel									
Einrichtungssystem Set									
Tiefe 321 mm									
									
		Modell Nr.	CHF	Modell Nr.	CHF	Modell Nr.	CHF	Modell Nr.	CHF
		UV0501	225	UV0504	312	UV0504	312	UV0504	312
Raumsparsiphon									
		Modell Nr.	CHF	Modell Nr.	CHF	Modell Nr.	CHF	Modell Nr.	CHF
		005076	67	005076	67	005076	67	005076	67

XSquare

Design by Kurt Merki Jr.



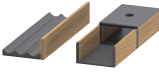

Waschtischunterbauten				
				
Produkttyp	Waschtischunterbau wandhängend	Waschtischunterbau wandhängend		
Breite x Höhe x Tiefe	984 x 397 x 460 mm	1184 x 397 x 460 mm		
Anzahl Auszüge	2	4		
Siphonausschnitt	✓	✓		
Schürze	✓	✓		
Modell Nr.	XS4163	XS4164^{1,2}		
Preisgruppe CHF	01	1'412	2'226	
	02	1'496	2'301	
	03	1'699	2'677	
	04	1'790	3'148	

Notwendige Artikel				
Waschtisch				
Serie	DuraSquare		DuraSquare	
	Modell Nr.	CHF	Modell Nr.	CHF
Waschtisch	235310	Ab 821	235312	Ab 1'084

Passende Artikel				
Einrichtungssystem Set				
Tiefe	321 mm		321 mm	
	Modell Nr.	CHF	Modell Nr.	CHF
	UV0504	312	UV0501	225
Raumsparsiphon				
	Modell Nr.	CHF	Modell Nr.	CHF
	005076	67	005076	67

¹ Einrichtungssystem kann links oder rechts oder beidseitig eingesetzt werden
² Wenn das Einrichtungssystem beidseitig gewünscht ist, bitte zweimal bestellen

Waschtischunterbauten

					
Produkttyp	Waschtischunterbau wandhängend	Waschtischunterbau wandhängend Compact	Waschtischunterbau wandhängend Compact	Waschtischunterbau wandhängend	
Breite x Höhe x Tiefe	410 x 400 x 289 mm	510 x 560 x 418 mm	610 x 560 x 388 mm	610 x 560 x 478 mm	
Anzahl Auszüge	-	2	2	2	
Anzahl Türen	1	-	-	-	
Siphonausschnitt	-	✓	✓	✓	
Schürze	-	✓	✓	✓	
Compact	-	✓	✓	-	
Min. Wandabstand	20 mm	-	-	-	
Modell Nr.	XS4170 L/R	XS4306	XS4165	XS4171	
Preisgruppe CHF	01	719	1'350	1'393	1'393
	02	765	1'433	1'478	1'482
	03	856	1'612	1'662	1'662
	04	1'137	1'874	1'931	1'943

Notwendige Artikel



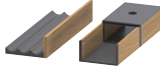
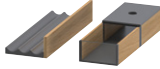

Waschtisch	ME by Starck		ME by Starck		ME by Starck		ME by Starck	
Serie	Modell Nr.	CHF	Modell Nr.	CHF	Modell Nr.	CHF	Modell Nr.	CHF
Handwaschbecken	072343 A	Ab 312						
Waschtisch			233653 A	Ab 418	234263 A	Ab 376	233663 A	Ab 431

Passende Artikel

Einrichtungssystem Set						
Tiefe			271 mm		321 mm	
	Modell Nr.	CHF	Modell Nr.	CHF	Modell Nr.	CHF
	UV0500	206	UV0501	225		
Raumsparsiphon						
	Modell Nr.	CHF	Modell Nr.	CHF	Modell Nr.	CHF
	005076	67	005076	67	005076	67

XSquare

Design by Kurt Merki Jr.

Waschtischunterbauten					
					
Produkttyp	Waschtischunterbau wandhängend Compact		Waschtischunterbau wandhängend		Waschtischunterbau wandhängend
Breite x Höhe x Tiefe	810 x 560 x 388 mm		810 x 560 x 478 mm		810 x 560 x 478 mm
Anzahl Auszüge	2		2		2
Siphonausschnitt	✓		✓		✓
Schürze	✓		✓		✓
Compact	✓		-		-
Modell Nr.	XS4166		XS4172		XS4176
Preisgruppe CHF	01	1'447	1'449	1'449	1'449
	02	1'544	1'551	1'551	1'551
	03	1'728	1'730	1'730	1'730
	04	2'002	2'016	2'016	2'016

Notwendige Artikel									
Waschtisch									
Serie			ME by Starck			ME by Starck			
Modell Nr.		CHF	Modell Nr.		CHF	Modell Nr.		CHF	
Waschtisch		234283 A	Ab 493	233683 A		Ab 537	234583 A		Ab 537

Passende Artikel								
Einrichtungssystem Set								
Tiefe			271 mm			321 mm		
Modell Nr.		CHF	Modell Nr.		CHF	Modell Nr.		CHF
UV0503		237	UV0504		312	UV0504		312
Raumsparsiphon								
Modell Nr.		CHF	Modell Nr.		CHF	Modell Nr.		CHF
005076		67	005076		67	005076		67

Waschtischunterbauten				
Produkttyp	Waschtischunterbau wandhängend	Waschtischunterbau wandhängend	Waschtischunterbau wandhängend	
Breite x Höhe x Tiefe	1010 x 560 x 478 mm	1210 x 560 x 478 mm	1280 x 560 x 478 mm	
Anzahl Auszüge	2	2	4	
Siphonausschnitt	✓	✓	✓	
Schürze	✓	✓	✓	
Modell Nr.	XS4173	XS4174	XS4175^{1,2}	
Preisgruppe CHF	01	1'492	1'552	2'199
	02	1'626	1'715	2'352
	03	1'780	1'852	2'625
	04	2'083	2'176	3'085

Notwendige Artikel						
Waschtisch	ME by Starck		ME by Starck		ME by Starck	
Serie	Modell Nr.	CHF	Modell Nr.	CHF	Modell Nr.	CHF
Doppelwaschtisch					233613 A	Ab 1'012
Waschtisch	233610 A	Ab 754	233612 A	Ab 861		
			236112 A	Ab 861		

Passende Artikel						
Einrichtungssystem Set						
Tiefe	321 mm		321 mm		321 mm	
	Modell Nr.	CHF	Modell Nr.	CHF	Modell Nr.	CHF
	UV0507	376	UV0507	376	UV0501	225
Raumsparsiphon						
	Modell Nr.	CHF	Modell Nr.	CHF	Modell Nr.	CHF
	005076	67	005076	67	005076	67

¹ Einrichtungssystem kann links oder rechts oder beidseitig eingesetzt werden
² Wenn das Einrichtungssystem beidseitig gewünscht ist, bitte zweimal bestellen

Konsolen								
								
Produkttyp	Konsole		Konsole		Konsole		Konsole	
Breite x Höhe x Tiefe	800 x 16 x 550 mm		800 x 20 x 550 mm		1000 x 16 x 550 mm		1000 x 20 x 550 mm	
Material	-		Massivholz		-		Massivholz	
Anzahl Ausschnitte	1		1		1		1	
Hahnlochbohrungen möglich	✓		✓		✓		✓	
Modell Nr.	XS060D ^{1,2}		XS061D ²		XS060E ^{1,2}		XS061E ²	
Preisgruppe CHF	01	434	1'092	462	1'273			
	02	476		506				
	03	571		605				
	04	650		733				
Passende Artikel								
Konsolenwaschtischunterbau wandhängend	Modell Nr.	CHF	Modell Nr.	CHF	Modell Nr.	CHF	Modell Nr.	CHF
	1000 mm				XS4911 ³	Ab 1'598	XS4911 ³	Ab 1'598
	800 mm	XS4910 ³	Ab 1'534	XS4910 ³	Ab 1'534			
Konsolenwaschtischunterbau bodenstehend	Modell Nr.	CHF	Modell Nr.	CHF	Modell Nr.	CHF	Modell Nr.	CHF
	XS4920 ³	Ab 2'073	XS4920 ³	Ab 2'073	XS4921 ³	Ab 2'166	XS4921 ³	Ab 2'166

¹ Material siehe Produktinformation

² für Aufsatzbecken und Einbaubecken ohne Hahnlochbank bitte Position Hahnlochbohrung angeben

³ Passende Keramiken finden Sie in den Übersichten nach der Produktinformation

Konsolen				
Produkttyp	Konsole		Konsole	Konsole
Breite x Höhe x Tiefe	1200 x 16 x 550 mm		1200 x 20 x 550 mm	1400 x 16 x 550 mm
Material	-		Massivholz	-
Anzahl Ausschnitte	1		1	2
Hahnlochbohrungen möglich	✓		✓	✓
Modell Nr.	XS060F ^{1,2}		XS061F ²	XS060G L/M/R ^{1,2}
Preisgruppe CHF	01	486	1'492	528
	02	535		581
	03	653		719
	04	806		872
				559
				614
				759
				931

Passende Artikel									
Konsolenwaschtischunterbau wandhängend									
		Modell Nr.	CHF	Modell Nr.	CHF	Modell Nr.	CHF	Modell Nr.	CHF
	1200 mm	XS4912 ³	Ab 1'673	XS4912 ³	Ab 1'673				
1400 mm					XS4915 M ^{3,3,4,5}	Ab 2'365	XS4916 B ^{3,4,5}	Ab 2'319	
					XS4913 L/R ^{3,6,7,8}	Ab 2'256			
Konsolenwaschtischunterbau bodenstehend									
		Modell Nr.	CHF	Modell Nr.	CHF	Modell Nr.	CHF	Modell Nr.	CHF
		XS4922 ³	Ab 2'274	XS4922 ³	Ab 2'274	XS4925 M ^{3,4,5}	Ab 3'213	XS4926 B ^{3,4,5}	Ab 3'145
					XS4923 L/R ^{3,6,7,8}	Ab 3'061			

¹ Material siehe Produktinformation

² für Aufsatzbecken und Einbaubecken ohne Hahnlochbank bitte Position Hahnlochbohrung angeben

³ Passende Keramiken finden Sie in den Übersichten nach der Produktinformation

⁴ Einrichtungssystem kann links oder rechts oder beidseitig eingesetzt werden

⁵ Wenn das Einrichtungssystem beidseitig gewünscht ist, bitte zweimal bestellen

⁶ L/R = Becken links oder rechts möglich

⁷ Einrichtungssystem UV0502 passt in Schubkasten unter Keramik

⁸ Einrichtungssystem UV0511 passt in Schubkasten neben Keramik

XSquare

Design by Kurt Merki Jr.

Konsolen				
Produkttyp	Konsole		Konsole	
Breite x Höhe x Tiefe	1400 x 20 x 550 mm		1600 x 16 x 550 mm	
Material	Massivholz		-	
Anzahl Ausschnitte	1		2	
Hahnlochbohrungen möglich	✓		✓	
Modell Nr.	XS061G L/M/R ¹		XS064G B ¹	
Preisgruppe CHF	01	1'651	1'680	565
	02			627
	03			772
	04			942
				XS060H L/R ^{1,2}
				XS063H B ^{1,2}
				599
				663
				815
				1'004

Passende Artikel								
Konsolenwaschtischunterbau wandhängend								
	Modell Nr.	CHF	Modell Nr.	CHF	Modell Nr.	CHF	Modell Nr.	CHF
1400 mm	XS4915 M ^{3,3,4,5}	Ab 2'365	XS4916 B ^{3,4,5}	Ab 2'319				
	XS4913 L/R ^{3,6,7,8}	Ab 2'256						
1600 mm					XS4914 L/R ^{3,6,9,10}	Ab 2'358	XS4917 B ^{3,4,5}	Ab 2'421
Konsolenwaschtischunterbau bodenstehend								
	Modell Nr.	CHF	Modell Nr.	CHF	Modell Nr.	CHF	Modell Nr.	CHF
	XS4925 M ^{3,4,5}	Ab 3'213	XS4926 B ^{3,4,5}	Ab 3'145	XS4924 L/R ^{3,6,9,10}	Ab 3'209	XS4927 B ^{3,4,5}	Ab 3'289
	XS4923 L/R ^{3,6,7,8}	Ab 3'061						

¹ für Aufsatzbecken und Einbaubecken ohne Hahnlochbank bitte Position Hahnlochbohrung angeben

² Material siehe Produktinformation

³ Passende Keramiken finden Sie in den Übersichten nach der Produktinformation

⁴ Einrichtungssystem kann links oder rechts oder beidseitig eingesetzt werden

⁵ Wenn das Einrichtungssystem beidseitig gewünscht ist, bitte zweimal bestellen



⁶ L/R = Becken links oder rechts möglich

⁷ Einrichtungssystem UV0502 passt in Schubkasten unter Keramik

⁸ Einrichtungssystem UV0511 passt in Schubkasten neben Keramik

⁹ Einrichtungssystem UV0505 passt in Schubkasten unter Keramik

¹⁰ Einrichtungssystem UV0514 passt in Schubkasten neben Keramik

Konsolen				
				
Produkttyp	Konsole		Konsole	
Breite x Höhe x Tiefe	1600 x 20 x 550 mm		1600 x 20 x 550 mm	
Material	Massivholz		Massivholz	
Anzahl Ausschnitte	1		2	
Hahnlochbohrungen möglich	✓		✓	
Modell Nr.	XS061H L/R ¹		XS064H B ¹	
Preisgruppe CHF	01	1'935	1'967	

Passende Artikel				
Konsolenwaschtischunterbau wandhängend				
	Modell Nr.	CHF	Modell Nr.	CHF
1600 mm	XS4914 L/ R ^{2,3,4,5}	Ab 2'358	XS4917 B ^{3,6,7}	Ab 2'421
Konsolenwaschtischunterbau bodenstehend				
	Modell Nr.	CHF	Modell Nr.	CHF
	XS4924 L/ R ^{2,3,4,5}	Ab 3'209	XS4927 B ^{3,6,7}	Ab 3'289

¹ für Aufsatzbecken und Einbaubecken ohne Hahnlochbank bitte Position Hahnlochbohrung angeben

² L/R = Becken links oder rechts möglich





³ Passende Keramiken finden Sie in den Übersichten nach der Produktinformation

⁴ Einrichtungssystem UV0505 passt in Schubkasten unter Keramik

⁵ Einrichtungssystem UV0514 passt in Schubkasten neben Keramik

⁶ Einrichtungssystem kann links oder rechts oder beidseitig eingesetzt werden





⁷ Wenn das Einrichtungssystem beidseitig gewünscht ist, bitte zweimal bestellen

Waschtischunterbauten					
Produkttyp		Konsolenwaschtischunterbau wandhängend	Konsolenwaschtischunterbau bodenstehend	Konsolenwaschtischunterbau wandhängend	Konsolenwaschtischunterbau bodenstehend
Breite x Höhe x Tiefe		800 x 400 x 548 mm	800 x 778 x 548 mm	1000 x 400 x 548 mm	1000 x 778 x 548 mm
Anzahl Auszüge		2	2	2	2
Siphonausschnitt		✓	-	✓	-
Schürze		✓	-	✓	-
Integrierter Höhenausgleich		-	✓	-	✓
Modell Nr.		XS4910¹	XS4920¹	XS4911¹	XS4921¹
Preisgruppe CHF	01	1'534	2'073	1'598	2'166
	02	1'604	2'181	1'682	2'291
	03	1'751	2'331	1'824	2'432
	04	1'903	2'556	1'990	2'676

Notwendige Artikel								
Konsole								
	Modell Nr.	CHF	Modell Nr.	CHF	Modell Nr.	CHF	Modell Nr.	CHF
1 Ausschnitt(e)	XS060D ^{2,3}	Ab 434	XS060D ^{2,3}	Ab 434	XS060E ^{2,3}	Ab 462	XS060E ^{2,3}	Ab 462
	XS061D ³	1'092	XS061D ³	1'092	XS061E ³	1'273	XS061E ³	1'273

Passende Artikel								
Einrichtungssystem Set								
Tiefe	371 mm		371 mm		371 mm		371 mm	
	Modell Nr.	CHF	Modell Nr.	CHF	Modell Nr.	CHF	Modell Nr.	CHF
	UV0505	312	UV0505	312	UV0508	376	UV0508	376
Raumsparsiphon								
	Modell Nr.	CHF	Modell Nr.	CHF	Modell Nr.	CHF	Modell Nr.	CHF
	005076	67	005076	67	005076	67	005076	67

¹ Passende Keramiken finden Sie in den Übersichten nach der Produktinformation
² Material siehe Produktinformation
³ für Aufsatzbecken und Einbaubecken ohne Hahnlochbank bitte Position Hahnlochbohrung angeben

Waschtischunterbauten					
Produkttyp		Konsolenwaschtischunterbau wandhängend	Konsolenwaschtischunterbau bodenstehend	Konsolenwaschtischunterbau wandhängend	Konsolenwaschtischunterbau wandhängend
Breite x Höhe x Tiefe		1200 x 400 x 548 mm	1200 x 778 x 548 mm	1400 x 400 x 548 mm	1400 x 400 x 548 mm
Anzahl Auszüge		2	2	4	4
Siphonausschnitt		✓	-	✓	✓
Schürze		✓	-	✓	✓
Integrierter Höhenausgleich		-	✓	-	-
Modell Nr.		XS4912¹	XS4922¹	XS4915 M^{1,1,2,3}	XS4913 L/R^{1,4,5,6}
Preisgruppe CHF	01	1'673	2'274	2'365	2'256
	02	1'769	2'413	2'471	2'364
	03	1'910	2'553	2'702	2'579
	04	2'087	2'810	2'872	2'761

Notwendige Artikel								
Konsole								
	Modell Nr.	CHF	Modell Nr.	CHF	Modell Nr.	CHF	Modell Nr.	CHF
1 Ausschnitt(e)	XS060F ^{7,8}	Ab 486	XS060F ^{7,8}	Ab 486	XS060G L/M/R ^{7,8}	Ab 528	XS060G L/M/R ^{7,8}	Ab 528
	XS061F ⁸	1'492	XS061F ⁸	1'492	XS061G L/M/R ⁸	1'651	XS061G L/M/R ⁸	1'651

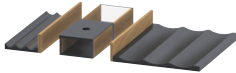
Passende Artikel								
Einrichtungssystem Set								
Tiefe	371 mm		371 mm		371 mm		371 mm	
	Modell Nr.	CHF	Modell Nr.	CHF	Modell Nr.	CHF	Modell Nr.	CHF
	UV0508	376	UV0508	376	UV0511	320	UV0502	225
Einrichtungssystem Set								
Tiefe								
	371 mm							
	Modell Nr. UV0511							
	CHF 320							
Raumsparsiphon								
	Modell Nr.	CHF	Modell Nr.	CHF	Modell Nr.	CHF	Modell Nr.	CHF
	005076	67	005076	67	005076	67	005076	67

¹ Passende Keramiken finden Sie in den Übersichten nach der Produktinformation
² Einrichtungssystem kann links oder rechts oder beidseitig eingesetzt werden
³ Wenn das Einrichtungssystem beidseitig gewünscht ist, bitte zweimal bestellen
⁴ L/R = Becken links oder rechts möglich
⁵ Einrichtungssystem UV0502 passt in Schubkasten unter Keramik
⁶ Einrichtungssystem UV0511 passt in Schubkasten neben Keramik
⁷ Material siehe Produktinformation
⁸ für Aufsatzbecken und Einbaubecken ohne Hahnlochbank bitte Position Hahnlochbohrung angeben

Waschtischunterbauten				
Produkttyp	Konsolenwaschtischunterbau wandhängend	Konsolenwaschtischunterbau bodenstehend	Konsolenwaschtischunterbau bodenstehend	Konsolenwaschtischunterbau bodenstehend
Breite x Höhe x Tiefe	1400 x 400 x 548 mm	1400 x 778 x 548 mm	1400 x 778 x 548 mm	1400 x 778 x 548 mm
Anzahl Auszüge	4	4	4	4
Siphonausschnitt	✓	-	-	-
Schürze	✓	-	-	-
Integrierter Höhenausgleich	-	✓	✓	✓
Modell Nr.	XS4916 B ^{1,2,3}	XS4925 M ^{1,2,3}	XS4923 L/R ^{1,4,5,6}	XS4926 B ^{1,2,3}
Preisgruppe CHF	01	2'319	3'213	3'061
	02	2'427	3'361	3'219
	03	2'602	3'606	3'437
	04	2'822	3'859	3'717

Notwendige Artikel								
Konsole								
	Modell Nr.	CHF	Modell Nr.	CHF	Modell Nr.	CHF	Modell Nr.	CHF
1 Ausschnitt(e)			XS060G L/M/R ^{7,8}	Ab 528	XS060G L/M/R ^{7,8}	Ab 528		
			XS061G L/M/R ⁸	1'651	XS061G L/M/R ⁸	1'651		
2 Ausschnitt(e)	XS063G B ^{7,8}	Ab 559					XS063G B ^{7,8}	Ab 559
	XS064G B ⁸	1'680					XS064G B ⁸	1'680

Passende Artikel								
Einrichtungssystem Set								
Tiefe	371 mm		371 mm		371 mm		371 mm	
	Modell Nr.	CHF	Modell Nr.	CHF	Modell Nr.	CHF	Modell Nr.	CHF
	UV0502	225	UV0511	320	UV0502	225	UV0502	225
Einrichtungssystem Set								
Tiefe					371 mm			
					Modell Nr.	CHF		
					UV0511	320		
Raumsparsiphon								
	Modell Nr.	CHF	Modell Nr.	CHF	Modell Nr.	CHF	Modell Nr.	CHF
	005076	67	005076	67	005076	67	005076	67

¹ Passende Keramiken finden Sie in den Übersichten nach der Produktinformation
² Einrichtungssystem kann links oder rechts oder beidseitig eingesetzt werden
³ Wenn das Einrichtungssystem beidseitig gewünscht ist, bitte zweimal bestellen
⁴ L/R = Becken links oder rechts möglich
⁵ Einrichtungssystem UV0502 passt in Schubkasten unter Keramik
⁶ Einrichtungssystem UV0511 passt in Schubkasten neben Keramik
⁷ Material siehe Produktinformation
⁸ für Aufsatzbecken und Einbaubecken ohne Hahnlochbank bitte Position Hahnlochbohrung angeben

Waschtischunterbauten					
Produkttyp	Konsolenwaschtischunterbau wandhängend		Konsolenwaschtischunterbau wandhängend		Konsolenwaschtischunterbau bodenstehend
Breite x Höhe x Tiefe	1600 x 400 x 548 mm		1600 x 400 x 548 mm		1600 x 778 x 548 mm
Anzahl Auszüge	4		4		4
Siphonausschnitt	✓		✓		-
Schürze	✓		✓		-
Integrierter Höhenausgleich	-		-		✓
Modell Nr.	XS4914 L/R ^{1,2,3,4}		XS4917 B ^{2,5,6}		XS4924 L/R ^{1,2,3,4}
Preisgruppe CHF	01	2'358		2'421	3'209
	02	2'476		2'532	3'371
	03	2'698		2'720	3'602
	04	2'871		2'929	3'867

Notwendige Artikel					
Konsole					
	Modell Nr.	CHF	Modell Nr.	CHF	Modell Nr.
1 Ausschnitt(e)	XS060H L/R ^{7,8}	Ab 565			XS060H L/R ^{7,8}
	XS061H L/R ⁸	1'935			XS061H L/R ⁸
2 Ausschnitt(e)			XS063H B ^{7,8}	Ab 599	XS063H B ^{7,8}
			XS064H B ⁸	1'967	XS064H B ⁸

Passende Artikel					
Einrichtungssystem Set					
Tiefe	371 mm		371 mm		371 mm
	Modell Nr.	CHF	Modell Nr.	CHF	Modell Nr.
	UV0505	312	UV0505	312	UV0505
Einrichtungssystem Set					
Tiefe	371 mm		371 mm		
	Modell Nr.	CHF			Modell Nr.
	UV0514	363			UV0514
Raumsparsiphon					
	Modell Nr.	CHF	Modell Nr.	CHF	Modell Nr.
	005076	67	005076	67	005076

¹ L/R = Becken links oder rechts möglich
² Passende Keramiken finden Sie in den Übersichten nach der Produktinformation
³ Einrichtungssystem UV0505 passt in Schubkasten unter Keramik
⁴ Einrichtungssystem UV0514 passt in Schubkasten neben Keramik
⁵ Einrichtungssystem kann links oder rechts oder beidseitig eingesetzt werden
⁶ Wenn das Einrichtungssystem beidseitig gewünscht ist, bitte zweimal bestellen
⁷ Material siehe Produktinformation
⁸ für Aufsatzbecken und Einbaubecken ohne Hahnlochbank bitte Position Hahnlochbohrung angeben

XSquare

Design by Kurt Merki Jr.

Spiegel / Spiegelschränke				
Produkttyp	Spiegel			
Version	Sensor			
Breite x Höhe x Tiefe	450 x 800 x 33 mm	600 x 800 x 33 mm	800 x 800 x 33 mm	1000 x 800 x 33 mm
LED Beleuchtung	Lichtfelder, Seitlich	Lichtfelder, Seitlich, Indirekte Beleuchtung, Oben, Unten	Lichtfelder, Seitlich, Indirekte Beleuchtung, Oben, Unten	Lichtfelder, Seitlich, Indirekte Beleuchtung, Oben, Unten
Leistung Leuchtmittel	25 W	43 W	49 W	58 W
Einstellung der Lichtfarbe mit Memory-Funktion	-	✓	✓	✓
Dimmfunktion	Integriert	Integriert	Integriert	Integriert
Spiegelheizung	-	Integriert Mit automatischer Abschaltung	Integriert Mit automatischer Abschaltung	Integriert Mit automatischer Abschaltung
Betätigung Beleuchtung	Sensorschalter	Bedienungsfeld berührungslos	Bedienungsfeld berührungslos	Bedienungsfeld berührungslos
Energieeffizienzklasse	D			
Modell Nr.	XS7010			
Preisgruppe	01	1'122	1'647	1'689
CHF				1'834





Spiegel / Spiegelschränke				
Produkttyp	Spiegel			
Version	Icon			
Breite x Höhe x Tiefe	1200 x 800 x 33 mm	1300 x 800 x 33 mm	1400 x 800 x 33 mm	1600 x 800 x 33 mm
LED Beleuchtung	Lichtfelder, Seitlich, Indirekte Beleuchtung, Oben, Unten	Lichtfelder, Seitlich, Indirekte Beleuchtung, Oben, Unten	Lichtfelder, Seitlich, Indirekte Beleuchtung, Oben, Unten	Lichtfelder, Seitlich, Indirekte Beleuchtung, Oben, Unten
Leistung Leuchtmittel	64 W	68 W	72 W	78 W
Einstellung der Lichtfarbe mit Memory-Funktion	✓	✓	✓	✓
Dimmfunktion	Integriert	Integriert	Integriert	Integriert
Spiegelheizung	Integriert Mit automatischer Abschaltung	Integriert Mit automatischer Abschaltung	Integriert Mit automatischer Abschaltung	Integriert Mit automatischer Abschaltung
Betätigung Beleuchtung	Bedienungsfeld berührungslos	Bedienungsfeld berührungslos	Bedienungsfeld berührungslos	Bedienungsfeld berührungslos
Energieeffizienzklasse	D			
Modell Nr.	XS7014			
Preisgruppe	01	2'057	2'115	2'159
CHF				2'297

Spiegel / Spiegelschränke					
Produkttyp	Spiegelschrank				
Version	Sensor				
Breite x Höhe x Tiefe	600 x 800 x 155 mm	800 x 800 x 155 mm	1000 x 800 x 155 mm	1200 x 800 x 155 mm	
Anzahl Türen	1	2	2	2	
Anzahl Glasfachböden	2	2	2	2	
Anzahl Holzfachböden	1	1	1	1	
LED Beleuchtung	Lichtfelder, Seitlich				
Dimmfunktion	Integriert				
Waschplatzbeleuchtung	Integriert				
Betätigung Beleuchtung	Sensorschalter				
Steckdose	Integriert				
Spiegelflächen	Türe(n) beidseitig / Rückwand				
Energieeffizienzklasse	D				
Modell Nr.	XS7111 L/R				
		XS7112	XS7113	XS7114	
Preisgruppe CHF	01	2'098	2'221	2'300	2'557
	02	2'165	2'277	2'370	2'626
	03	2'220	2'348	2'434	2'702
	04	2'336	2'450	2'547	2'826

Passende Artikel								
Magnetleiste								
	Modell Nr.	CHF	Modell Nr.	CHF	Modell Nr.	CHF	Modell Nr.	CHF
	UV9709	55	UV9709	55	UV9709	55	UV9709	55
Schütte								
	Modell Nr.	CHF	Modell Nr.	CHF	Modell Nr.	CHF	Modell Nr.	CHF
	XS9948	142	XS9948	142	XS9948	142	XS9948	142

XSquare

Design by Kurt Merki Jr.

Schränke					
					
Produkttyp	Halbhochschrank	Halbhochschrank	Hochschrank	Hochschrank	
Breite x Höhe x Tiefe	500 x 896 x 236 mm	500 x 1136 x 236 mm	500 x 1776 x 356 mm	500 x 2016 x 356 mm	
Anzahl Türen	1	1	1	1	
Anzahl Glasfachböden mit Aluträgersystem	2	2	4	4	
Integrierter Höhenausgleich	-	✓	-	✓	
Inkl. Fussgestell	-	✓	-	✓	
Min. Wandabstand	20 mm	20 mm	20 mm	20 mm	
Min. Abstand Anbau Möbel	20 mm	20 mm	20 mm	20 mm	
Modell Nr.	XS1303 L/R	XS1304 L/R	XS1313 L/R	XS1314 L/R	
Preisgruppe CHF	01	1'143	1'557	1'666	2'035
	02	1'262	1'676	1'891	2'259
	03	1'593	2'013	2'520	2'896
	04	1'927	2'342	2'825	3'191

Produktinformation			
Front	Dekor Preisgruppe 1	16 Eiche Schwarz 30 Eiche Natur	Trägermaterial: Hochverdichtete Dreischicht-Holzspanplatte. Beidseitig mit Melaminharzdekor direkt beschichtet. Kantenmaterial: ABS-Kanten (lackiert).
	Glas Preisgruppe 2	64 Weiss	Material: Transparentes Glas, rückseitig weiss lackiert. Eingelegt als Füllung in lackierten MDF-Rahmen in Korpusfarbe.
	Glas Preisgruppe 3	63 Schwarz Linienstruktur	Material: Transparentes Glas mit Rillenstruktur, rückseitig schwarz lackiert. Eingelegt als Füllung in lackierten MDF-Rahmen in Korpusfarbe.
Regal	Lack Preisgruppe 4	80 Graphit Supermatt 83 Taupe Supermatt 84 Weiss Supermatt	Trägermaterial: Kompaktschichtstoffplatte, allseitig mehrschichtig deckend lackiert. Anmerkung: Oberflächenausführung Regal wird über die Farbnummern für Dekore bestellt. Oberfläche aber ist lackiert in gleichem Farbton wie die Dekore.
Korpus Konsolen	Dekor	80 Graphit Supermatt 83 Taupe Supermatt 84 Weiss Supermatt	Trägermaterial: Hochverdichtete Dreischicht-Holzspanplatte. Beidseitig mit Melaminharzdekor direkt beschichtet und einseitig lackiert. Kantenmaterial: ABS-Kanten.
Spiegel mit Beleuchtung			IP 44 LED (Lebensdauer >30.000 Stunden) LED fest verbaut Sensor Version: Abstand Sensor zu reflektierenden Oberflächen = mindestens 75 mm. App Version: Bedienung wahlweise über App oder Infraotsensor unten Mitte. Funktionen Infrarotsensor: On/Off Beleuchtung und Spiegelheizung, inkl. Dimmfunktion und Memoryeffekt. Funktionen App: On/Off Beleuchtung und Spiegelheizung, stufenlose Einstellung der Lichtfarbe von 2700 - 6500 Kelvin inkl. Dimmfunktion und Memoryeffekt. Erstellung von Beleuchtungsszenarien.
Einrichtungssystem	Massivholz Preisgruppe 1	77 Amerik. Nussbaum massiv H5 Eiche Natur massiv	Das Einrichtungssystem aus Massivholz ist wahlweise in Nussbaum oder Eiche erhältlich. Es gibt für jede Schrankbreite mit Schubkästen oder Auszug ein individuell entworfenen Einrichtungssystem, das lose eingelegt wird und bei Bedarf auch noch nachträglich bestellt werden kann. Die Unterteilungsmöglichkeiten nehmen mit der Schrankbreite zu, um den Stauraum optimal zu nutzen. Die Unterseiten aller Einrichtungselemente sind rutschhemmend ausgeführt um ein seitliches verrutschen zu verhindern. Auf Grund der genauen Passung in der Schubkastentiefe ist ein verrutschen beim Öffnen und Schliessen der Schubkästen/Auszüge ebenfalls nicht möglich.
Auszugstechnik		Grifflos	Tip-on Technik inklusive Selbsteinzug. Bei bewusster Berührung automatische Öffnung.
Spiegelheizung			Die Spiegelheizung verhindert auf einer definierten Teilfläche die Kondenswasserbildung auf der Spiegeloberfläche. Die Heizung wird bei der Version Sensor zusammen mit der Spiegelbeleuchtung ein- und ausgeschaltet. Ist der Spiegel vor dem Einschalten bereits beschlagen, beträgt die Abtrockenzeit ca. 5 Minuten. Automatische Abschaltfunktion nach 60 Minuten. 1 x Spiegelheizung 200 x 400 mm für Spiegelbreite 500 mm, 19 Watt 1 x Spiegelheizung 400 x 400 mm für Spiegelbreite 700 mm, 37 Watt
Artikel Nr.	Stelle 12 Länderkennzeichen bei Spiegel	0 220-240 V: CH	Bsp.: ZE7055 0 00 00 0000
	Stelle 13 Spiegelheizung	1 Spiegelheizung	Bsp.: ZE 7055 0 00 00 0100

Bestellbeispiel

Beschreibung

	1	nachrüstbar	2	3
Produkttyp	Konsolenwaschtischunterbau wandhängend	Einrichtungssystem	Spiegel	Hochschrank
Breite x Höhe x Tiefe	1600 x 442 x 550 mm	325 x 55 x 371 mm	500 x 500 x 50 mm	400 x 1760 x 360 mm
Anzahl	1	2	2	1
Farbe	Frontfarbe 64 Glas weiss Korpusfarbe 84 Weiss Supermatt	H5 Eiche Natur massiv	Weiss (Aluminium)	Frontfarbe 64 Glas weiss Korpusfarbe 84 Weiss Supermatt
Best. Nr.	# ZE 4825 B 64 84 0000	# UV 0505 0 H5 H5 0000	# ZE 7055 0 00 00 01 00	# ZE 1353 L 64 84 00 00

Beschreibung

	4	K	A	
Produkttyp	Wandregal	Aufsatzbecken	Einhebel-Waschtischmischer	
Breite x Höhe x Tiefe	400 x 161 x 140 mm	550 x 135 x 390 mm	322 mm	
Anzahl	1	2	2	
Farbe	84 Weiss Supermatt	in Weiss	-	
Best. Nr.	# ZE 1210 0 84 84 00 00	# 237355 00 79	# C1104	

Waschtischunterbauten								
Produkttyp	Konsolenwaschtischunterbau wandhängend		Konsolenwaschtischunterbau wandhängend		Konsolenwaschtischunterbau wandhängend		Konsolenwaschtischunterbau wandhängend	
Breite x Höhe x Tiefe	650 x 281 x 550 mm		650 x 442 x 550 mm		1000 x 281 x 550 mm		1000 x 442 x 550 mm	
Anzahl Auszüge	1		2		1		2	
Siphonausschnitt	-		✓		-		✓	
Schürze	-		✓		-		✓	
Inkl. Konsolenplatte	✓		✓		✓		✓	
Hahnlochbohrungen möglich	✓		✓		✓		✓	
Modell Nr.	ZE4810 ^{1,2}		ZE4820 ^{1,2}		ZE4811 ^{1,2}		ZE4821 ^{1,2}	
Preisgruppe CHF	01	2'007		2'551		2'215		2'936
	02	2'098		2'712		2'338		3'150
	03	2'124		2'754		2'374		3'209
Notwendige Artikel								
Raumsparsiphon								
	Modell Nr.	CHF		Modell Nr.	CHF		Modell Nr.	CHF
	005076	67		005076	67			
Passende Artikel								
Einrichtungssystem Set								
Tiefe	371 mm		371 mm		371 mm		371 mm	
	Modell Nr.	CHF	Modell Nr.	CHF	Modell Nr.	CHF	Modell Nr.	CHF
	UV0511	320	UV0502	225	UV0517	449	UV0508	376

¹ Passende Keramiken finden Sie in den Übersichten nach der Produktinformation

² für Aufsatzbecken und Einbaubecken ohne Hahnlochbank bitte Position Hahnlochbohrung angeben

Zencha

Design by Sebastian Herkner

Waschtischunterbauten								
Produkttyp	Konsolenwaschtischunterbau wandhängend		Konsolenwaschtischunterbau wandhängend		Konsolenwaschtischunterbau wandhängend		Konsolenwaschtischunterbau wandhängend	
Breite x Höhe x Tiefe	1300 x 281 x 550 mm		1300 x 281 x 550 mm		1300 x 281 x 550 mm		1300 x 281 x 550 mm	
Anzahl Auszüge	1		1		1		1	
Inkl. Konsolenplatte	✓		✓		✓		✓	
Hahnlochbohrungen möglich	✓		✓		✓		✓	
Modell Nr.	ZE4812 L/R ^{1,2,3}		ZE4818 ^{2,3,4}		ZE4819 ^{2,3,5}		ZE4813 B ^{2,3}	
Preisgruppe CHF	01	2'390	3'486	3'486	3'486	2'421		
	02	2'532	3'575	3'575	3'575	2'554		
	03	2'583	3'659	3'659	3'659	2'603		
Notwendige Artikel								
Raumsparsiphon								
	Modell Nr.	CHF	Modell Nr.	CHF	Modell Nr.	CHF	Modell Nr.	CHF
	005076	67	005076	67	005076	67	005076	67
Passende Artikel								
Einrichtungssystem Set								
Tiefe	371 mm		371 mm		371 mm		371 mm	
	Modell Nr.	CHF	Modell Nr.	CHF	Modell Nr.	CHF	Modell Nr.	CHF
	UV0517	449	UV0514	363	UV0514	363	UV0517	449

¹ L/R = Becken links oder rechts möglich

² Passende Keramiken finden Sie in den Übersichten nach der Produktinformation

³ für Aufsatzbecken und Einbaubecken ohne Hahnlochbank bitte Position Hahnlochbohrung angeben

⁴ Einrichtungssystem kann links eingesetzt werden

⁵ Einrichtungssystem kann rechts eingesetzt werden

Waschtischunterbauten						
Produkttyp	Konsolenwaschtischunterbau wandhängend		Konsolenwaschtischunterbau wandhängend		Konsolenwaschtischunterbau wandhängend	
Breite x Höhe x Tiefe	1300 x 442 x 550 mm		1300 x 442 x 550 mm		1300 x 281 x 550 mm	
Anzahl Auszüge	2		2		2	
Siphonausschnitt	✓		✓		-	
Schürze	✓		✓		-	
Inkl. Konsolenplatte	✓		✓		✓	
Hahnlochbohrungen möglich	✓		✓		✓	
Modell Nr.	ZE4822 L/R ^{1,2,3}		ZE4823 B ^{2,3}		ZE4816 ^{2,3,4}	
Preisgruppe CHF	01	3'279	3'328	3'202	3'202	3'202
	02	3'526	3'583	3'405	3'405	3'405
	03	3'606	3'662	3'454	3'454	3'454

Notwendige Artikel						
Raumsparsiphon						
				Modell Nr.	CHF	Modell Nr.
				005076	67	005076
						CHF
						67

Passende Artikel								
Einrichtungssystem Set								
Tiefe								
	371 mm		371 mm		371 mm		371 mm	
	Modell Nr.	CHF	Modell Nr.	CHF	Modell Nr.	CHF	Modell Nr.	CHF
	UV0508	376	UV0508	376	UV0514	363	UV0514	363

¹ L/R = Becken links oder rechts möglich

² Passende Keramiken finden Sie in den Übersichten nach der Produktinformation

³ für Aufsatzbecken und Einbaubecken ohne Hahnlochbank bitte Position Hahnlochbohrung angeben

⁴ Einrichtungssystem kann links eingesetzt werden

⁵ Einrichtungssystem kann rechts eingesetzt werden

Waschtischunterbauten					
Produkttyp	Konsolenwaschtischunterbau wandhängend		Konsolenwaschtischunterbau wandhängend		Konsolenwaschtischunterbau wandhängend
Breite x Höhe x Tiefe	1300 x 442 x 550 mm		1300 x 442 x 550 mm		1300 x 442 x 550 mm
Anzahl Auszüge	3		3		4
Siphonausschnitt	✓		✓		✓
Schürze	✓		✓		✓
Inkl. Konsolenplatte	✓		✓		✓
Hahnlochbohrungen möglich	✓		✓		✓
Modell Nr.	ZE4828 ^{1,2,3}		ZE4829 ^{1,3,4}		ZE4826 ^{1,2,3}
Preisgruppe CHF	01	5'537	5'537	4'784	4'784
	02	5'841	5'841	5'174	5'174
	03	5'910	5'910	5'256	5'256

Passende Artikel								
Einrichtungssystem Set	371 mm		371 mm		371 mm		371 mm	
Tiefe	371 mm		371 mm		371 mm		371 mm	
	Modell Nr.	CHF	Modell Nr.	CHF	Modell Nr.	CHF	Modell Nr.	CHF
	UV0505	312	UV0505	312	UV0505	312	UV0505	312

¹ Passende Keramiken finden Sie in den Übersichten nach der Produktinformation
² Einrichtungssystem kann links eingesetzt werden
³ für Aufsatzbecken und Einbaubecken ohne Hahnlochbank bitte Position Hahnlochbohrung angeben
⁴ Einrichtungssystem kann rechts eingesetzt werden

Waschtischunterbauten									
Produkttyp		Konsolenwaschtischunterbau wandhängend		Konsolenwaschtischunterbau wandhängend		Konsolenwaschtischunterbau wandhängend		Konsolenwaschtischunterbau wandhängend	
Breite x Höhe x Tiefe		1600 x 281 x 550 mm		1600 x 281 x 550 mm		1600 x 442 x 550 mm		1600 x 442 x 550 mm	
Anzahl Auszüge		2		2		4		4	
Siphonausschnitt		-		-		✓		✓	
Schürze		-		-		✓		✓	
Inkl. Konsolenplatte		✓		✓		✓		✓	
Hahnlochbohrungen möglich		✓		✓		✓		✓	
Modell Nr.		ZE4814 L/R ^{1,2,3,4,5,6,7}		ZE4815 B ^{2,3,4,5}		ZE4824 L/R ^{1,2,5,6,8}		ZE4825 B ^{2,3,4,5}	
Preisgruppe		01 3'342		01 3'461		01 4'977		01 5'115	
CHF		02 3'565		02 3'686		02 5'388		02 5'508	
		03 3'628		03 3'748		03 5'485		03 5'605	
Notwendige Artikel									
Raumsparsiphon		Modell Nr. CHF		Modell Nr. CHF					
		005076 67		005076 67					
Passende Artikel									
Einrichtungssystem Set									
Tiefe		371 mm		371 mm		371 mm		371 mm	
		Modell Nr. CHF		Modell Nr. CHF		Modell Nr. CHF		Modell Nr. CHF	
		UV0514 363		UV0514 363		UV0514 363		UV0505 312	
Einrichtungssystem Set									
Tiefe						371 mm			
						Modell Nr. CHF			
						UV0505 312			

¹ L/R = Becken links oder rechts möglich

² Passende Keramiken finden Sie in den Übersichten nach der Produktinformation

³ Einrichtungssystem kann links oder rechts oder beidseitig eingesetzt werden





⁴ Wenn das Einrichtungssystem beidseitig gewünscht ist, bitte zweimal bestellen

⁵ für Aufsatzbecken und Einbaubecken ohne Hahnlochbank bitte Position Hahnlochbohrung angeben

⁶ Einrichtungssystem UV0505 passt in Schubkasten unter Keramik





⁷ Einrichtungssystem UV0514 passt in Schubkasten unter Keramik

⁸ Einrichtungssystem UV0514 passt in Schubkasten neben Keramik

Spiegel / Spiegelschränke				
				
Produkttyp	Spiegel	Spiegel	Spiegel	Spiegel
Version	Sensor	Sensor	App	App
Breite x Höhe x Tiefe	500 x 500 x 50 mm	700 x 700 x 50 mm	500 x 500 x 50 mm	700 x 700 x 50 mm
LED Beleuchtung	Lichtfeld, umlaufend	Lichtfeld, umlaufend	Lichtfeld, umlaufend	Lichtfeld, umlaufend
Leistung Leuchtmittel	20 W	27 W	22 W	29 W
Einstellung der Lichtfarbe mit Memory-Funktion	-	-	✓	✓
Dimmfunktion	Integriert	Integriert	Integriert	Integriert
Spiegelheizung	Integriert	Integriert	Integriert	Integriert
	Mit automatischer Abschaltung	Mit automatischer Abschaltung	Mit automatischer Abschaltung	Mit automatischer Abschaltung
Betätigung Beleuchtung	Sensorschalter	Sensorschalter	App / Sensorschalter	App / Sensorschalter
Energieeffizienzklasse	C	C	D	C
Modell Nr.	ZE7055	ZE7056	ZE7065¹	ZE7066¹
Preisgruppe CHF	01	1'700	1'940	2'175
				2'435

¹ Bei Bestellung bitte auf der 13. Stelle der Artikelnummer eine 0 verwenden.

Ablagen / Regale				
				
Produkttyp	Wandregal			
Breite x Höhe x Tiefe	400 x 161 x 140 mm			
Anzahl offener Fächer	1			
Befestigungsart	Befestigungsschiene			
Modell Nr.	ZE1210			
Preisgruppe CHF	04	912		

Schränke				
				
Produkttyp	Halbhochschrank	Halbhochschrank	Hochschrank	Hochschrank
Breite x Höhe x Tiefe	400 x 819 x 240 mm	400 x 961 x 240 mm	400 x 1760 x 360 mm	400 x 1760 x 360 mm
Anzahl Türen	1	1	2	1
Anzahl Holzfachböden	2	2	4	4
Min. Wandabstand	50 mm	50 mm	50 mm	50 mm
Min. Abstand Anbau Möbel	50 mm	50 mm	50 mm	50 mm
Modell Nr.	ZE1350 L/R	ZE1351 L/R	ZE1353 L/R	ZE1352 L/R
Preisgruppe CHF	01	1'616	2'191	3'266
	02	1'744	2'316	3'542
	03	1'790	2'363	3'634
				2'645

Badarmaturen	
B.1	660
B.2	672
Balcoon	684
C.1	694
Circle	713
D-Neo	729
Manhattan	741
Sensor 1	756
Shower Systems	760
Thermostatarmaturen	762
Tulum by Starck	765
Wave	779
White Tulip	797
Zubehör	806

Wichtige Hinweise

Badarmaturen

1. Programmergänzungen

Serien	Bemerkungen	Lieferbar
Universal	# UV4322002010	ab sofort
	# UV0670041010, UV0670041046	März 2026

2. Nicht mehr im Programm

Serien	Bemerkungen
C.1	# C15250000010
Universal	# UV0670021000, UV0670022000, # UV1690000646

3. Bemessung/Gewichte

Die genannten Massangaben in mm.

4. Toleranzen

Die Massangaben in den Zeichnungen sind in der Einheit mm einschliesslich Standardtoleranzen angegeben. Technische Änderungen sowie Änderungen der Masseinheiten vorbehalten.

5. Bluebox®

Bluebox® ist eine eingetragene Unionsmarke der Firma Oras Oy.

6. Produktdatenblätter

Produktdatenblätter mit Durchflussdiagrammen zu unseren Produkten stehen im Internet unter www.duravit.ch oder pro.duravit.ch zum Download bereit.

7. Unified Water Label (UWL)

Das Unified Water Label ist ein europäisches Klassifizierungsschema von insgesamt 13 Sanitär-Produktgruppen. Die auf Basis vom Unified Water Label ermittelten durchschnittlichen Durchflussmengen für die Waschtischarmatur finden Sie in der Abbildung unten. Der maximale Wert beträgt 5,5 l/min. Die jeweilige Klassifizierung ist direkt bei den Produkten hinterlegt. Weitere Informationen sind dem Produktdatenblatt zu entnehmen.

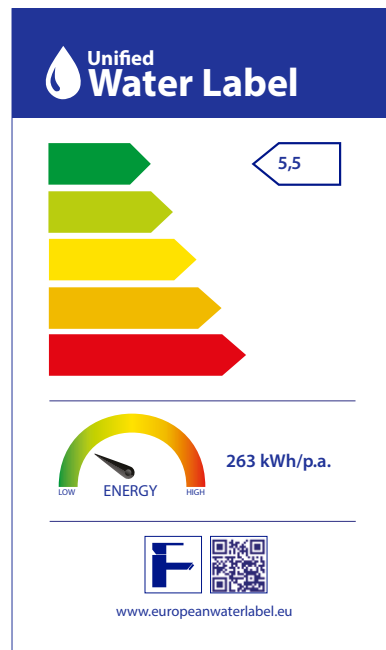

UWL Klasse 1

Badarmaturen
Empfohlener Betriebsdruck

Wir empfehlen für unsere Armaturen einen Betriebsdruck von 1-5 bar.

Strahlarten Brausen
IntenseRain

Rain

SoftRain

Pulse

Mono

Technologien
AquaControl

Um eventuelles Spritzen zu vermeiden, lässt sich bei Waschtischarmaturen mit AquaControl der Strahl um bis zu 20° ($\pm 10^\circ$) ausrichten. Das macht die Armatur mit unterschiedlichsten Waschtisch-Designs kombinierbar.

FreshStart

In der Mittelstellung fließt zunächst ausschliesslich kaltes Wasser. Erst wenn der Nutzer den Griff bewusst nach links bewegt, wird Heisswasser beigemischt. Die energieintensive Aufbereitung von Warmwasser beschränkt sich also nur auf Situationen, in denen es tatsächlich gebraucht wird.

MinusFlow

MinusFlow steht für eine reduzierte Durchflussmenge ohne Komfortverlust. Bei Brausen 9,0 l/min und bei Waschtischarmaturen 3,5 l/min. Durch die Warmwassereinsparung wird auch weniger Energie verbraucht.

EasyClean

Die Oberflächen sind besonders pflegeleicht und problemlos zu reinigen. Kalk- und Schmutzablagerungen an den Silikonknöpfen lassen sich einfach mit dem Finger abrubbeln.

HeatLock

Für mehr Sicherheit im Bad: Um eventuelle Verbrühungen zu vermeiden, besitzen bestimmte Duravit Armaturen eine Temperaturbegrenzung. Gut auch für kleine Badbenutzer:innen!

AirPlus



Im Strahlregler wird das Wasser mit Luft angereichert. Das Ergebnis ist ein fülliger, weicher Strahl, und gleichzeitig werden Wasser- und Energieverbrauch reduziert.

BestMatch

In Bezug auf Waschkomfort, Spritzverhalten sowie formale und technische Kompatibilität zum Waschtisch werden umfangreiche Tests durchgeführt. Weitere Informationen finden Sie unter: www.duravit.ch/bestmatch

Touchless

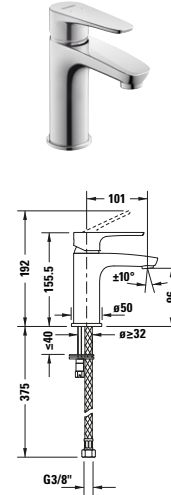
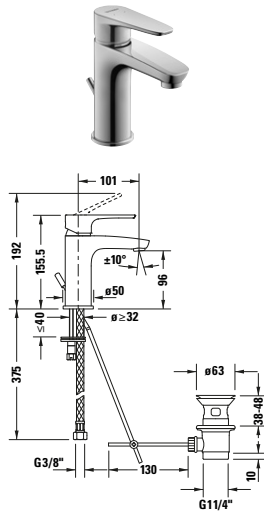
Die Infrarot-Elektronikarmaturen sind durch die kontaktlose, berührungslosen Bedienung besonders hygienisch und zudem sparsam, denn Wasser fließt nur, wenn es tatsächlich gebraucht wird.

Waschtischarmaturen

Produkttyp	Einhebel-Waschtischmischer S			Einhebel-Waschtischmischer S		
Montageart	Standmontage			Standmontage		
Höhe	155,5 mm			155,5 mm		
Ausladung	101 mm			101 mm		
Temperaturregelung	Keramikmischsystem			Keramikmischsystem		
Auslauf	Strahlformer mit Kippfunktion			Strahlformer mit Kippfunktion		
Anschlussart	Flexible Anschlusschläuche, 3/8"			Flexible Anschlusschläuche, 3/8"		
Temperaturbegrenzung einstellbar	✓			✓		
Durchflussmenge (3 bar)	5,5 l/min			5,5 l/min		
Geräuschklasse	I			I		
Strahlart	Normalstrahl			Normalstrahl		
UWL-Klasse	1			1		
Farbe	Chrom Hochglanz			Chrom Hochglanz		
	Artikel Nr.	SGVSB-Nr.	CHF	Artikel Nr.	SGVSB-Nr.	CHF
ohne Zugstange Ablaufgarnitur				B11010002010	714 101	182
mit Zugstange Ablaufgarnitur	B11010001010	714 100	203			

Waschtischarmaturen

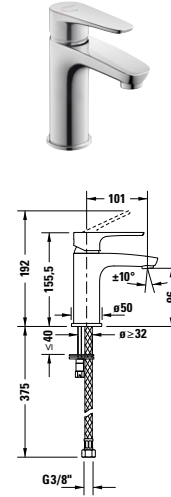
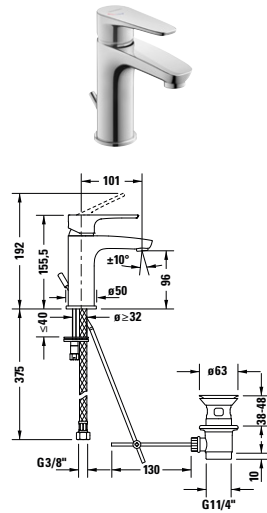

Produkttyp	Einhebel-Waschtischmischer S FreshStart und MinusFlow			Einhebel-Waschtischmischer S FreshStart und MinusFlow		
Montageart	Standmontage			Standmontage		
Höhe	155 mm			155 mm		
Ausladung	101 mm			101 mm		
Temperaturregelung	Keramikmischsystem			Keramikmischsystem		
Auslauf	Strahlformer mit Kippfunktion			Strahlformer mit Kippfunktion		
Anschlussart	Flexible Anschlusschläuche, 3/8"			Flexible Anschlusschläuche, 3/8"		
Temperaturbegrenzung einstellbar	✓			✓		
Durchflussmenge (3 bar)	4 l/min			4 l/min		
Strahlart	Normalstrahl			Normalstrahl		
FreshStart	✓			✓		
MinusFlow	✓			✓		
Farbe	Chrom Hochglanz			Chrom Hochglanz		
	Artikel Nr.	SGVSB-Nr.	CHF	Artikel Nr.	SGVSB-Nr.	CHF
ohne Zugstange Ablaufgarnitur				B11013002010	-	182
mit Zugstange Ablaufgarnitur	B11013001010	-	203			

Waschtischarmaturen						
Produkttyp	Einhebel-Waschtischmischer M			Einhebel-Waschtischmischer M		
Montageart	Standmontage			Standmontage		
Höhe	170 mm			170 mm		
Ausladung	139 mm			139 mm		
Temperaturregelung	Keramikmischsystem			Keramikmischsystem		
Auslauf	Strahlformer mit Kippfunktion			Strahlformer mit Kippfunktion		
Anschlussart	Flexible Anschlusschläuche, 3/8"			Flexible Anschlusschläuche, 3/8"		
Temperaturbegrenzung einstellbar	✓			✓		
Durchflussmenge (3 bar)	5 l/min			5 l/min		
Geräuschklasse	I			I		
Strahlart	Normalstrahl			Normalstrahl		
UWL-Klasse	1			1		
Farbe	Chrom Hochglanz			Chrom Hochglanz		
	Artikel Nr.	SGVSB-Nr.	CHF	Artikel Nr.	SGVSB-Nr.	CHF
ohne Zugstange Ablaufgarnitur				B11020002010	714 103	203
mit Zugstange Ablaufgarnitur	B11020001010	714 102	224			

Waschtischarmaturen

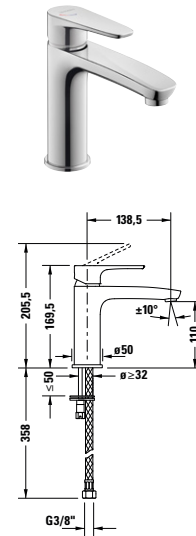
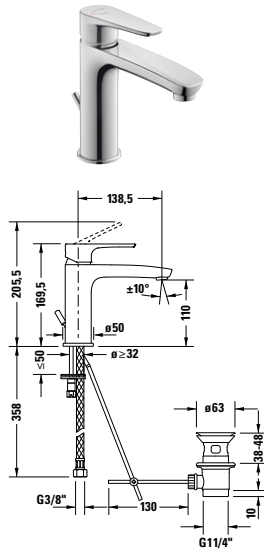

Produkttyp	Einhebel-Waschtischmischer M FreshStart und MinusFlow			Einhebel-Waschtischmischer M FreshStart und MinusFlow		
Montageart	Standmontage			Standmontage		
Höhe	169 mm			169 mm		
Ausladung	139 mm			139 mm		
Temperaturregelung	Keramikmischsystem			Keramikmischsystem		
Auslauf	Strahlformer mit Kippfunktion			Strahlformer mit Kippfunktion		
Anschlussart	Flexible Anschlussschläuche, 3/8"			Flexible Anschlussschläuche, 3/8"		
Temperaturbegrenzung einstellbar	✓			✓		
Durchflussmenge (3 bar)	4 l/min			4 l/min		
Strahlart	Normalstrahl			Normalstrahl		
FreshStart	✓			✓		
MinusFlow	✓			✓		
Farbe	Chrom Hochglanz			Chrom Hochglanz		
	Artikel Nr.	SGVSB-Nr.	CHF	Artikel Nr.	SGVSB-Nr.	CHF
ohne Zugstange Ablaufgarnitur				B11023002010	-	203
mit Zugstange Ablaufgarnitur	B11023001010	-	224			

Bidetarmaturen			
Produkttyp	Einhebel-Bidetmischer		
Temperaturregelung	Keramikmischsystem		
Ausladung	127 mm		
Höhe	129 mm		
Auslauf	Strahlformer mit Kugelgelenk		
Durchflussmenge (3 bar)	5 l/min		
Strahlart	Normalstrahl		
Anschlussart	Flexible Anschlusschläuche, 3/8"		
Geräuschklasse	I		
Farbe	Chrom Hochglanz		
	Artikel Nr.	SGVSB-Nr.	CHF
mit Zugstange Ablaufgarnitur	B12400001010	714 104	171

Brausearmaturen			
Produkttyp	Einhebel-Brausemischer Aufputz		
Anschlussart Wasseranschluss	Anschluss gerade		
Stichmass	153 mm		
Temperaturregelung	Keramikmischsystem		
Rückflussverhinderer	✓		
Durchflussmenge (3 bar)	16,5 l/min		
Anschlussmass Schlauchanschluss	1/2"		
Anschlussmass Wasseranschluss	DN 15		
Geräuschklasse	II		
	Artikel Nr.	SGVSB-Nr.	CHF
Chrom Hochglanz	B14230000S10	714 109	215
Notwendige Artikel			
Wandanschlussgarnitur			
	Artikel Nr.	SGVSB-Nr.	CHF
Chrom Hochglanz	T538149	857 294	44

Brausearmaturen			
Produkttyp	Brausemischer Aufputz Set		
Anschlussart Wasseranschluss	Anschluss gerade		
Stichmass	153 mm		
Temperaturregelung	Keramikmischsystem		
Rückflussverhinderer	✓		
Durchflussmenge (3 bar)	16,5 l/min		
Anschlussmass	1/2"		
Schlauchanschluss	DN 15		
Geräuschklasse	II		
	Artikel Nr.	SGVSB-Nr.	CHF
Chrom Hochglanz	B14300000S10 ¹	714 110	321
Set Artikel			
Wandanschlussgarnitur	Artikel Nr.	SGVSB-Nr.	
Chrom Hochglanz	T538149	857 294	
Handbrause	Artikel Nr.	SGVSB-Nr.	
	UV0650013010	714 284	
Brauseschlauch	Artikel Nr.	SGVSB-Nr.	
	UV0610007010	714 273	

¹ Handbrause und Brauseschlauch im Lieferumfang enthalten

B.1

Design by Duravit

Brausearmaturen							
Produkttyp	Einhebel-Brausemischer Unterputz			Einhebel-Brausemischer Unterputz			
Anschlussart Wasseranschluss	Grundkörper			Grundkörper			
Temperaturregelung	Keramikmischsystem			Keramikmischsystem			
Verbraucher/Umsteller	-			Umstellventil			
Anzahl Verbraucher	1			2			
Form Rosette	Rund			Rund			
Durchflussmenge (3 bar)	24,5 l/min			22,5 l/min			
Inkl. Sichtteile	✓			✓			
Inkl. Funktionseinheit	✓			✓			
	Artikel Nr.	SGVSB-Nr.	CHF	Artikel Nr.	SGVSB-Nr.	CHF	
Chrom Hochglanz	B14210010010	714 105	279	B14210012010	714 106	417	
Notwendige Artikel							
Grundkörper							
Produkttyp	Bluebox® 1/2"			Bluebox® 1/2"			
Montageart	Unterputz			Unterputz			
	Artikel Nr.	SGVSB-Nr.	CHF	Artikel Nr.	SGVSB-Nr.	CHF	
	DN 15	GK0900000000	714 241	144	GK0900000000	714 241	144
Vorabsper- rung	DN 20	GK0900001000	714 242	222	GK0900001000	714 242	222

Wannenarmaturen			
Produkttyp	Einhebel-Wannenmischer Aufputz		
Anschlussart Wasseranschluss	Anschluss gerade		
Stichmass	153 mm		
Temperaturregelung	Keramikmischsystem		
Anzahl Verbraucher	2		
Rückflussverhinderer	✓		
Durchflussmenge (3 bar)	20,5 l/min		
Durchflussmenge Schlauchanschluss (3 bar)	14,3 l/min		
Anschlussmass Schlauchanschluss	1/2"		
Anschlussmass Wasseranschluss	DN 15		
Geräuschklasse	II		
	Artikel Nr.	SGVSB-Nr.	CHF
Chrom Hochglanz	B15230000S10	714 111	257
Notwendige Artikel			
Wandanschlussgarnitur			
	Artikel Nr.	SGVSB-Nr.	CHF
	T538148	857 293	44

B.1

Design by Duravit

Wannenarmaturen			
Produkttyp	Wannenmischer Aufputz Set		
Anschlussart Wasseranschluss	Anschluss gerade		
Stichmass	153 mm		
Temperaturregelung	Keramikmischsystem		
Anzahl Verbraucher	2		
Rückflussverhinderer	✓		
Durchflussmenge (3 bar)	20,5 l/min		
Durchflussmenge Schlauchanschluss (3 bar)	14,3 l/min		
Anschlussmass Schlauchanschluss	1/2"		
Anschlussmass Wasseranschluss	DN 15		
	Artikel Nr.	SGVSB-Nr.	CHF
Chrom Hochglanz	B15300000S10 ¹	714 125	376
Set Artikel			
Wandanschlussgarnitur			
	Artikel Nr.	SGVSB-Nr.	
	T538148	857 293	
Handbrause			
	Artikel Nr.	SGVSB-Nr.	
	UV0650013010	714 284	
Brauseschlauch			
	Artikel Nr.	SGVSB-Nr.	
	UV0610007010	714 273	

¹ Handbrause, Brauseschlauch und Brausehalter im Lieferumfang enthalten

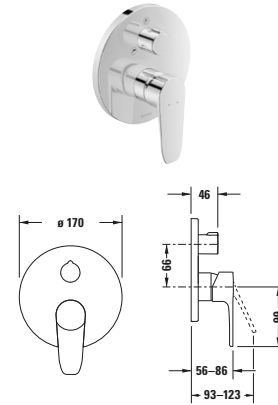
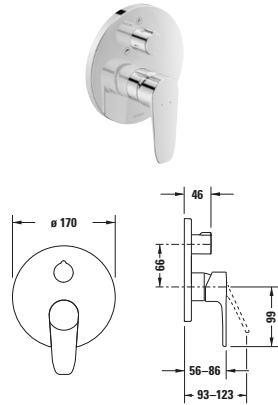
Wannenarmaturen

Produkttyp	Einhebel-Wannenmischer Unterputz			Einhebel-Wannenmischer Unterputz		
Anschlussart Wasseranschluss	Grundkörper			Grundkörper		
Temperaturregelung	Keramikmischsystem			Keramikmischsystem		
Anzahl Verbraucher	2			2		
Form Rosette	Rund			Rund		
Durchflussmenge (3 bar)	22,5 l/min			22,5 l/min		
Inkl. Sichtteile	✓			✓		
Inkl. Funktionseinheit	✓			✓		
Farbe	Chrom Hochglanz			Chrom Hochglanz		
	Artikel Nr.	SGVSB-Nr.	CHF	Artikel Nr.	SGVSB-Nr.	CHF
	B15210012010	714 107	417			
Sicherungskombination				B15210018010	714 108	525

Notwendige Artikel
Grundkörper

Produkttyp	Bluebox® 1/2"			Bluebox® 1/2"			
Montageart	Unterputz			Unterputz			
	Artikel Nr.	SGVSB-Nr.	CHF	Artikel Nr.	SGVSB-Nr.	CHF	
	DN 15	GK0900000000	714 241	144	GK0900000000	714 241	144
Vorabsper- rung	DN 20	GK0900001000	714 242	222	GK0900001000	714 242	222

B.1

Design by Duravit

Thermostate						
Produkttyp	Thermostat Unterputz Set			Thermostat Unterputz, 1 Verbraucher		
Anschlussart Wasseranschluss	Grundkörper			Grundkörper		
Temperaturregelung	Thermostatkartusche			Thermostatkartusche		
Anzahl Verbraucher	2			1		
Form Rosette	Rund			Rund		
Breite x Höhe	170 x 170 mm			170 x 170 mm		
Durchflussmenge (3 bar)	24 l/min			20,5 l/min		
Sicherheitssperre bei 38 °C	✓			✓		
Inkl. Sichtteile	✓			✓		
Inkl. Funktionseinheit	✓			✓		
Verbraucher/Umsteller	Ab- und Umstellventil			-		
Anschlussmass Wasseranschluss	DN 15			-		
	Artikel Nr.	SGVSB-Nr.	CHF	Artikel Nr.	SGVSB-Nr.	CHF
Chrom Hochglanz	TH4200008010	-	247	TH4200016010	-	453
Notwendige Artikel						
Grundkörper				Bluebox® 1/2"		
Produkttyp				Unterputz		
Montageart				Artikel Nr.	SGVSB-Nr.	CHF
	DN 15			GK0900000000	714 241	144
Vorabsper- rung	DN 20			GK0900001000	714 242	222

Thermostate				
Produkttyp	Thermostat Unterputz, 2 Verbraucher			
Anschlussart Wasseranschluss	Grundkörper			
Temperaturregelung	Thermostatkartusche			
Anzahl Verbraucher	2			
Form Rosette	Rund			
Breite x Höhe	170 x 170 mm			
Durchflussmenge (3 bar)	20,5 l/min			
Sicherheitssperre bei 38 °C	✓			
Inkl. Sichtteile	✓			
Inkl. Funktionseinheit	✓			
Verbraucher/Umssteller	Ab- und Umstellventil			
	Artikel Nr.	SGVSB-Nr.	CHF	
Chrom Hochglanz	TH4200014010	-	465	
Notwendige Artikel				
Grundkörper				
Produkttyp	Bluebox® 1/2"			
Montageart	Unterputz			
	Artikel Nr.	SGVSB-Nr.	CHF	
	DN 15	GK0900000000	714 241	144
Vorabsper- rung	DN 20	GK0900001000	714 242	222

Waschtischarmaturen

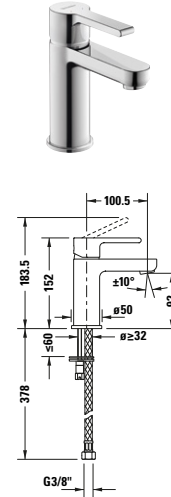
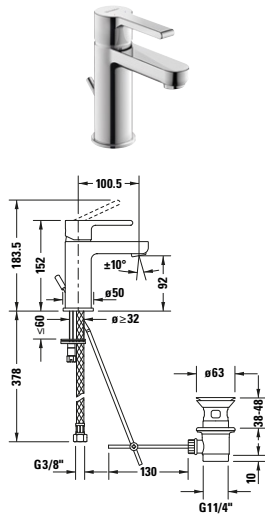

Produkttyp	Einhebel-Waschtischmischer S			Einhebel-Waschtischmischer S		
Montageart	Standmontage			Standmontage		
Höhe	152 mm			152 mm		
Ausladung	101 mm			101 mm		
Temperaturregelung	Keramikmischsystem			Keramikmischsystem		
Auslauf	Strahlformer mit Kippfunktion			Strahlformer mit Kippfunktion		
Anschlussart	Flexible Anschlusschläuche, 3/8"			Flexible Anschlusschläuche, 3/8"		
Temperaturbegrenzung einstellbar	✓			✓		
Durchflussmenge (3 bar)	5,5 l/min			5,5 l/min		
Geräuschklasse	I			I		
Strahlart	Normalstrahl			Normalstrahl		
UWL-Klasse	1			1		
Farbe	Chrom Hochglanz			Chrom Hochglanz		
	Artikel Nr.	SGVSB-Nr.	CHF	Artikel Nr.	SGVSB-Nr.	CHF
ohne Zugstange Ablaufgarnitur				B21010002010	714 116	194
mit Zugstange Ablaufgarnitur	B21010001010	714 115	215			

Waschtischarmaturen

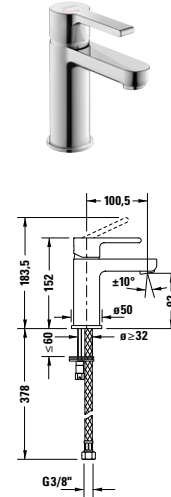
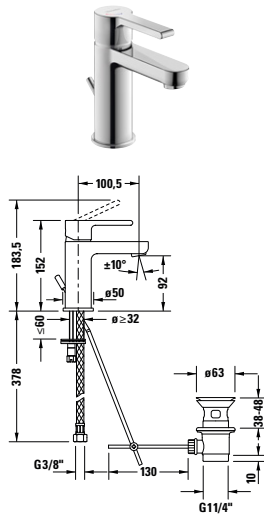

Produkttyp	Einhebel-Waschtischmischer S FreshStart und MinusFlow			Einhebel-Waschtischmischer S FreshStart und MinusFlow		
Montageart	Standmontage			Standmontage		
Höhe	152 mm			152 mm		
Ausladung	101 mm			101 mm		
Temperaturregelung	Keramikmischsystem			Keramikmischsystem		
Auslauf	Strahlformer mit Kippfunktion			Strahlformer mit Kippfunktion		
Anschlussart	Flexible Anschlusschläuche, 3/8"			Flexible Anschlusschläuche, 3/8"		
Temperaturbegrenzung einstellbar	✓			✓		
Durchflussmenge (3 bar)	4 l/min			4 l/min		
Strahlart	Normalstrahl			Normalstrahl		
FreshStart	✓			✓		
MinusFlow	✓			✓		
Farbe	Chrom Hochglanz			Chrom Hochglanz		
	Artikel Nr.	SGVSB-Nr.	CHF	Artikel Nr.	SGVSB-Nr.	CHF
ohne Zugstange Ablaufgarnitur				B21013002010	-	194
mit Zugstange Ablaufgarnitur	B21013001010	-	215			

Waschtischarmaturen

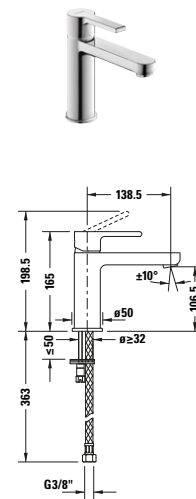
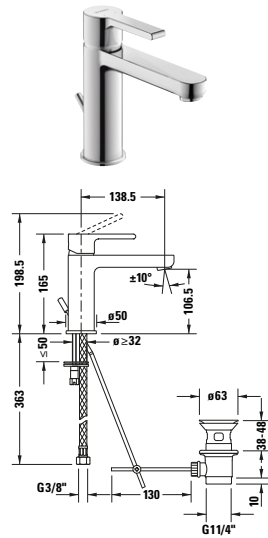

Produkttyp	Einhebel-Waschtischmischer M			Einhebel-Waschtischmischer M		
Montageart	Standmontage			Standmontage		
Höhe	165 mm			165 mm		
Ausladung	139 mm			139 mm		
Temperaturregelung	Keramikmischsystem			Keramikmischsystem		
Auslauf	Strahlformer mit Kippfunktion			Strahlformer mit Kippfunktion		
Anschlussart	Flexible Anschlusschläuche, 3/8"			Flexible Anschlusschläuche, 3/8"		
Temperaturbegrenzung einstellbar	✓			✓		
Durchflussmenge (3 bar)	5 l/min			5 l/min		
Geräuschklasse	I			I		
Strahlart	Normalstrahl			Normalstrahl		
UWL-Klasse	1			1		
Farbe	Chrom Hochglanz			Chrom Hochglanz		
	Artikel Nr.	SGVSB-Nr.	CHF	Artikel Nr.	SGVSB-Nr.	CHF
ohne Zugstange Ablaufgarnitur				B21020002010	714 118	215
mit Zugstange Ablaufgarnitur	B21020001010	714 117	236			

Waschtischarmaturen

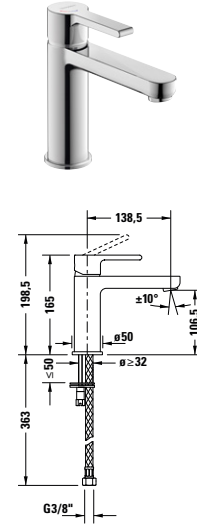
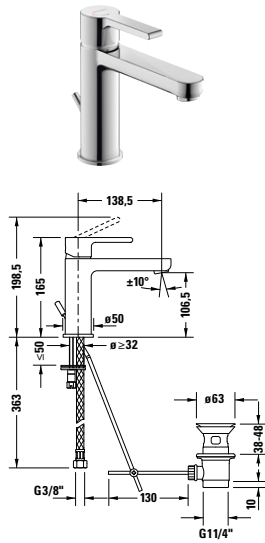

Produkttyp	Einhebel-Waschtischmischer M FreshStart und MinusFlow			Einhebel-Waschtischmischer M FreshStart und MinusFlow		
Montageart	Standmontage			Standmontage		
Höhe	165 mm			165 mm		
Ausladung	139 mm			139 mm		
Temperaturregelung	Keramikmischsystem			Keramikmischsystem		
Auslauf	Strahlformer mit Kippfunktion			Strahlformer mit Kippfunktion		
Anschlussart	Flexible Anschlussschläuche, 3/8"			Flexible Anschlussschläuche, 3/8"		
Temperaturbegrenzung einstellbar	✓			✓		
Durchflussmenge (3 bar)	4 l/min			4 l/min		
Strahlart	Normalstrahl			Normalstrahl		
FreshStart	✓			✓		
MinusFlow	✓			✓		
Farbe	Chrom Hochglanz			Chrom Hochglanz		
	Artikel Nr.	SGVSB-Nr.	CHF	Artikel Nr.	SGVSB-Nr.	CHF
ohne Zugstange Ablaufgarnitur				B21023002010	-	215
mit Zugstange Ablaufgarnitur	B21023001010	-	236			

Bidetarmaturen			
Produkttyp	Einhebel-Bidetmischer		
Temperaturregelung	Keramikmischsystem		
Ausladung	127 mm		
Höhe	131 mm		
Auslauf	Strahlformer mit Kugelgelenk		
Durchflussmenge (3 bar)	5 l/min		
Strahlart	Normalstrahl		
Anschlussart	Flexible Anschlussschläuche, 3/8"		
Geräuschkategorie	I		
Farbe	Chrom Hochglanz		
	Artikel Nr.	SGVSB-Nr.	CHF
mit Zugstange Ablaufgarnitur	B22400001010	714 119	182

Brausearmaturen			
Produkttyp	Einhebel-Brausemischer Aufputz		
Anschlussart Wasseranschluss	Anschluss gerade		
Stichmass	153 mm		
Temperaturregelung	Keramikmischsystem		
Rückflussverhinderer	✓		
Durchflussmenge (3 bar)	17 l/min		
Anschlussmass	1/2"		
Schlauchanschluss	DN 15		
Geräuschkategorie	II		
	Artikel Nr.	SGVSB-Nr.	CHF
Chrom Hochglanz	B24230000S10	714 124	224
Notwendige Artikel			
Wandanschlussgarnitur			
	Artikel Nr.	SGVSB-Nr.	CHF
Chrom Hochglanz	T538149	857 294	44

Brausearmaturen			
Produkttyp	Brausemischer Aufputz Set		
Anschlussart Wasseranschluss	Anschluss gerade		
Stichmass	153 mm		
Temperaturregelung	Keramikmischsystem		
Rückflussverhinderer	✓		
Durchflussmenge (3 bar)	17 l/min		
Anschlussmass Schlauchanschluss	1/2"		
Anschlussmass Wasseranschluss	DN 15		
Geräuschklasse	II		
	Artikel Nr.	SGVSB-Nr.	CHF
Chrom Hochglanz	B24300000S10 ¹	714 160	333
Set Artikel			
Wandanschlussgarnitur			
	Artikel Nr.	SGVSB-Nr.	
Chrom Hochglanz	T538149	857 294	
Handbrause			
	Artikel Nr.	SGVSB-Nr.	
	UV0650013010	714 284	
Brauseschlauch			
	Artikel Nr.	SGVSB-Nr.	
	UV0610007010	714 273	

¹ Handbrause und Brauseschlauch im Lieferumfang enthalten

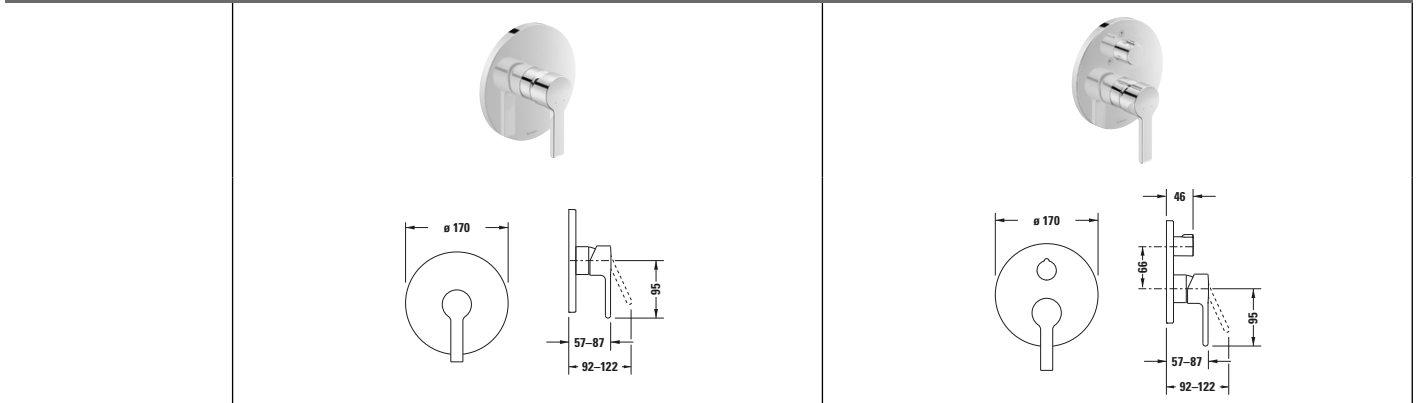
Brausearmaturen

Produkttyp	Einhebel-Brausemischer Unterputz			Einhebel-Brausemischer Unterputz		
Anschlussart Wasseranschluss	Grundkörper			Grundkörper		
Temperaturregelung	Keramikmischsystem			Keramikmischsystem		
Verbraucher/Umsteller	-			Umstellventil		
Anzahl Verbraucher	1			2		
Form Rosette	Rund			Rund		
Durchflussmenge (3 bar)	24,5 l/min			22,5 l/min		
Inkl. Sichtteile	✓			✓		
Inkl. Funktionseinheit	✓			✓		
	Artikel Nr.	SGVSB-Nr.	CHF	Artikel Nr.	SGVSB-Nr.	CHF
Chrom Hochglanz	B24210010010	714 120	279	B24210012010	714 121	417

Notwendige Artikel

Grundkörper							
Produkttyp				Bluebox® 1/2"			
Montageart				Unterputz			
		Artikel Nr.	SGVSB-Nr.	CHF	Artikel Nr.	SGVSB-Nr.	CHF
	DN 15	GK0900000000	714 241	144	GK0900000000	714 241	144
Vorabsper-	DN 20	GK0900001000	714 242	222	GK0900001000	714 242	222
rung							

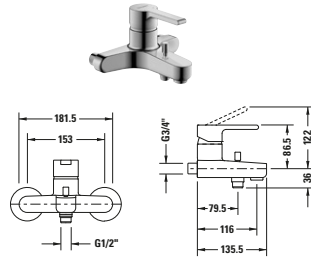
Wannenarmaturen

Produkttyp	Einhebel-Wannenmischer Aufputz		
Anschlussart Wasseranschluss	Anschluss gerade		
Stichmass	153 mm		
Temperaturregelung	Keramikmischsystem		
Anzahl Verbraucher	2		
Rückflussverhinderer	✓		
Durchflussmenge (3 bar)	17 l/min		
Anschlussmass Schlauchanschluss	1/2"		
Anschlussmass Wasseranschluss	DN 15		
Geräuschklasse	II		
	Artikel Nr.	SGVSB-Nr.	CHF
Chrom Hochglanz	B25230000S10	714 126	268
Notwendige Artikel			
Wandanschlussgarnitur			
	Artikel Nr.	SGVSB-Nr.	CHF
	T538148	857 293	44

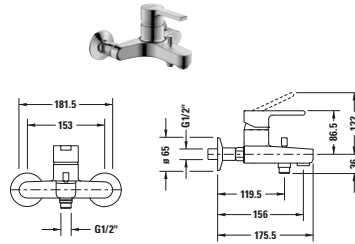
Wannenarmaturen

Produkttyp	Wannenmischer Aufputz Set		
Anschlussart Wasseranschluss	Anschluss gerade		
Stichmass	153 mm		
Temperaturregelung	Keramikmischsystem		
Anzahl Verbraucher	2		
Rückflussverhinderer	✓		
Durchflussmenge (3 bar)	17 l/min		
Anschlussmass	1/2"		
Schlauchanschluss	DN 15		
Anschlussmass Wasseranschluss	DN 15		
Geräuschkategorie	I		
	Artikel Nr.	SGVSB-Nr.	CHF
Chrom Hochglanz	B25300000S10 ¹	714 112	386

Set Artikel

Wandanschlussgarnitur			
	Artikel Nr.	SGVSB-Nr.	
	T538148	857 293	
Handbrause			
	Artikel Nr.	SGVSB-Nr.	
	UV0650013010	714 284	
Brauseschlauch			
	Artikel Nr.	SGVSB-Nr.	
	UV0610007010	714 273	

¹ Handbrause, Brauseschlauch und Brausehalter im Lieferumfang enthalten

Wannenarmaturen

Produkttyp	Einhebel-Wannenmischer Unterputz			Einhebel-Wannenmischer Unterputz			
Anschlussart Wasseranschluss	Grundkörper			Grundkörper			
Temperaturregelung	Keramikmischsystem			Keramikmischsystem			
Anzahl Verbraucher	2			2			
Form Rosette	Rund			Rund			
Durchflussmenge (3 bar)	22,5 l/min			22,5 l/min			
Inkl. Sichtteile	✓			✓			
Inkl. Funktionseinheit	✓			✓			
Farbe	Chrom Hochglanz			Chrom Hochglanz			
	Artikel Nr.	SGVSB-Nr.	CHF	Artikel Nr.	SGVSB-Nr.	CHF	
	B25210012010	714 122	417				
Sicherungskombination				B25210018010	714 123	525	
Notwendige Artikel							
Grundkörper							
Produkttyp	Bluebox® 1/2"			Bluebox® 1/2"			
Montageart	Unterputz			Unterputz			
	Artikel Nr.	SGVSB-Nr.	CHF	Artikel Nr.	SGVSB-Nr.	CHF	
	DN 15	GK0900000000	714 241	144	GK0900000000	714 241	144
Vorabsper- rung	DN 20	GK0900001000	714 242	222	GK0900001000	714 242	222

Thermostate						
Produkttyp	Thermostat Unterputz Set			Thermostat Unterputz, 1 Verbraucher		
Anschlussart Wasseranschluss	Grundkörper			Grundkörper		
Temperaturregelung	Thermostatkartusche			Thermostatkartusche		
Anzahl Verbraucher	2			1		
Form Rosette	Rund			Rund		
Breite x Höhe	170 x 170 mm			170 x 170 mm		
Durchflussmenge (3 bar)	24 l/min			20,5 l/min		
Sicherheitssperre bei 38 °C	✓			✓		
Inkl. Sichtteile	✓			✓		
Inkl. Funktionseinheit	✓			✓		
Verbraucher/Umsteller	Ab- und Umstellventil			-		
Anschlussmass Wasseranschluss	DN 15			-		
	Artikel Nr.	SGVSB-Nr.	CHF	Artikel Nr.	SGVSB-Nr.	CHF
Chrom Hochglanz	TH4200008010	-	247	TH4200016010	-	453
Notwendige Artikel						
Grundkörper				Bluebox® 1/2"		
Produkttyp				Unterputz		
Montageart				Artikel Nr.	SGVSB-Nr.	CHF
	DN 15			GK0900000000	714 241	144
Vorabsper- rung	DN 20			GK0900001000	714 242	222

Thermostate				
Produkttyp	Thermostat Unterputz, 2 Verbraucher			
Anschlussart Wasseranschluss	Grundkörper			
Temperaturregelung	Thermostatkartusche			
Anzahl Verbraucher	2			
Form Rosette	Rund			
Breite x Höhe	170 x 170 mm			
Durchflussmenge (3 bar)	20,5 l/min			
Sicherheitssperre bei 38 °C	✓			
Inkl. Sichtteile	✓			
Inkl. Funktionseinheit	✓			
Verbraucher/Umssteller	Ab- und Umstellventil			
	Artikel Nr.	SGVSB-Nr.	CHF	
Chrom Hochglanz	TH4200014010	-	465	
Notwendige Artikel				
Grundkörper				
Produkttyp	Bluebox® 1/2"			
Montageart	Unterputz			
	Artikel Nr.	SGVSB-Nr.	CHF	
	DN 15	GK0900000000	714 241	144
Vorabsper- rung	DN 20	GK0900001000	714 242	222

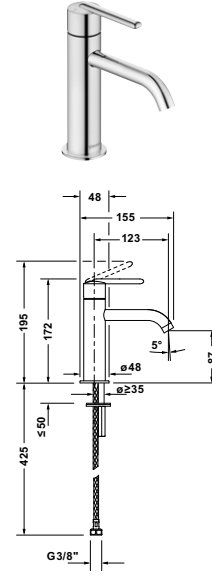
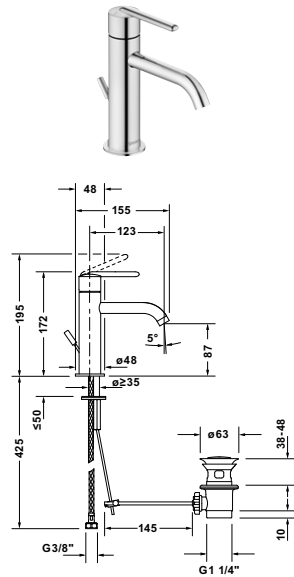
Waschtischarmaturen

Produkttyp	Einhebel-Waschtischmischer S FreshStart und MinusFlow			Einhebel-Waschtischmischer S FreshStart und MinusFlow		
Montageart	Standmontage			Standmontage		
Höhe	172 mm			172 mm		
Ausladung	123 mm			123 mm		
Temperaturregelung	Keramikmischsystem			Keramikmischsystem		
Auslauf	Strahlformer			Strahlformer		
Anschlussart	Flexible Anschlusschläuche, 3/8"			Flexible Anschlusschläuche, 3/8"		
Durchflussmenge (3 bar)	4 l/min			4 l/min		
Strahlart	Normalstrahl			Normalstrahl		
FreshStart	✓			✓		
MinusFlow	✓			✓		
Farbe	Chrom Hochglanz			Chrom Hochglanz		
	Artikel Nr.	SGVSB-Nr.	CHF	Artikel Nr.	SGVSB-Nr.	CHF
ohne Zugstange Ablaufgarnitur				BA1013002010	-	116
mit Zugstange Ablaufgarnitur	BA1013001010	-	123			
Farbe	Schwarz Matt			Schwarz Matt		
	Artikel Nr.	SGVSB-Nr.	CHF	Artikel Nr.	SGVSB-Nr.	CHF
ohne Zugstange Ablaufgarnitur				BA1013002046	-	161
mit Zugstange Ablaufgarnitur	BA1013001046	-	172			
Farbe	Edelstahl Gebürstet			Edelstahl Gebürstet		
	Artikel Nr.	SGVSB-Nr.	CHF	Artikel Nr.	SGVSB-Nr.	CHF
ohne Zugstange Ablaufgarnitur				BA1013002070	-	161
mit Zugstange Ablaufgarnitur	BA1013001070	-	172			

Waschtischarmaturen

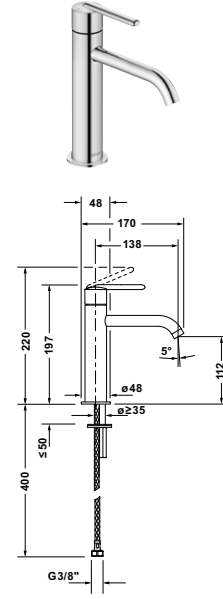
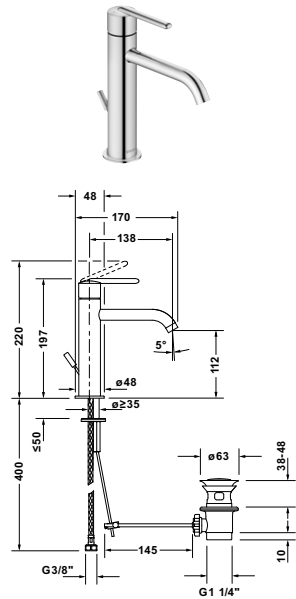

Produkttyp	Einhebel-Waschtischmischer M FreshStart und MinusFlow			Einhebel-Waschtischmischer M FreshStart und MinusFlow		
Montageart	Standmontage			Standmontage		
Höhe	197 mm			197 mm		
Ausladung	138 mm			138 mm		
Temperaturregelung	Keramikmischsystem			Keramikmischsystem		
Auslauf	Strahlformer			Strahlformer		
Anschlussart	Flexible Anschlusschläuche, 3/8"			Flexible Anschlusschläuche, 3/8"		
Durchflussmenge (3 bar)	4 l/min			4 l/min		
Strahlart	Normalstrahl			Normalstrahl		
FreshStart	✓			✓		
MinusFlow	✓			✓		
Farbe	Chrom Hochglanz			Chrom Hochglanz		
	Artikel Nr.	SGVSB-Nr.	CHF	Artikel Nr.	SGVSB-Nr.	CHF
ohne Zugstange Ablaufgarnitur				BA1023002010	-	132
mit Zugstange Ablaufgarnitur	BA1023001010	-	137			
Farbe	Schwarz Matt			Schwarz Matt		
	Artikel Nr.	SGVSB-Nr.	CHF	Artikel Nr.	SGVSB-Nr.	CHF
ohne Zugstange Ablaufgarnitur				BA1023002046	-	186
mit Zugstange Ablaufgarnitur	BA1023001046	-	192			
Farbe	Edelstahl Gebürstet			Edelstahl Gebürstet		
	Artikel Nr.	SGVSB-Nr.	CHF	Artikel Nr.	SGVSB-Nr.	CHF
ohne Zugstange Ablaufgarnitur				BA1023002070	-	186
mit Zugstange Ablaufgarnitur	BA1023001070	-	192			

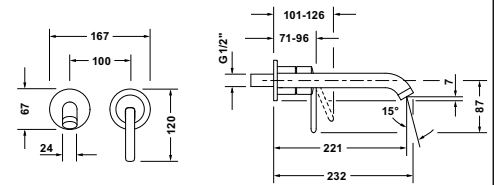
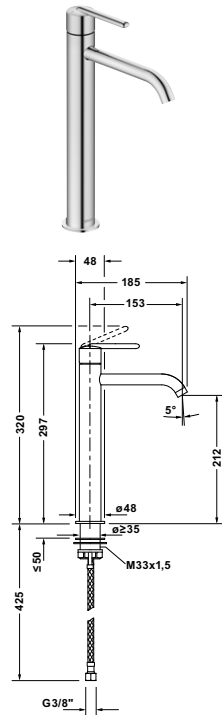
Waschtischarmaturen

Produkttyp	Einhebel-Waschtischmischer XL FreshStart und MinusFlow			Einhebel-Waschtischmischer MinusFlow		
Montageart	Standmontage			Unterputz		
Höhe	297 mm			120 mm		
Ausladung	153 mm			221 mm		
Temperaturregelung	Keramikmischsystem			Keramikmischsystem		
Auslauf	Strahlformer			Strahlformer		
Anschlussart	Flexible Anschlusschläuche, 3/8"			Grundkörper		
Durchflussmenge (3 bar)	4 l/min			4 l/min		
Strahlart	Normalstrahl			Normalstrahl		
Inkl. Sichtteile	-			✓		
FreshStart	✓			-		
MinusFlow	✓			✓		
Farbe	Chrom Hochglanz			Chrom Hochglanz		
	Artikel Nr.	SGVSB-Nr.	CHF	Artikel Nr.	SGVSB-Nr.	CHF
ohne Zugstange Ablaufgarnitur	BA1043002010	-	195	BA1070004010	-	176
Farbe	Schwarz Matt			Schwarz Matt		
	Artikel Nr.	SGVSB-Nr.	CHF	Artikel Nr.	SGVSB-Nr.	CHF
ohne Zugstange Ablaufgarnitur	BA1043002046	-	273	BA1070004046	-	246
Farbe	Edelstahl Gebürstet			Edelstahl Gebürstet		
	Artikel Nr.	SGVSB-Nr.	CHF	Artikel Nr.	SGVSB-Nr.	CHF
ohne Zugstange Ablaufgarnitur	BA1043002070	-	273	BA1070004070	-	246
Notwendige Artikel						
Grundkörper						
Produkttyp	für Waschtischmischer Unterputz					
Montageart	Unterputz					
	Artikel Nr.	SGVSB-Nr.	CHF			
DN 15	GK1900002000	714 240	254			

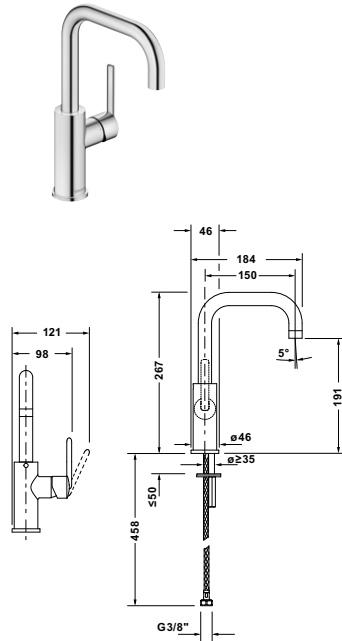
Waschtischarmaturen

Produkttyp	Einhebel-Waschtischmischer mit Schwenkauslauf		
Montageart	Standmontage		
Höhe	267 mm		
Temperaturregelung	Keramikmischsystem		
Anschlussart	Flexible Anschlusschläuche, 3/8"		
Durchflussmenge (3 bar)	4 l/min		
Strahlart	Normalstrahl		
FreshStart	✓		
MinusFlow	✓		
Farbe	Chrom Hochglanz		
	Artikel Nr.	SGVSB-Nr.	CHF
ohne Zugstange Ablaufgarnitur	BA1100002010	-	140
Farbe	Schwarz Matt		
	Artikel Nr.	SGVSB-Nr.	CHF
ohne Zugstange Ablaufgarnitur	BA1100002046	-	196
Farbe	Edelstahl Gebürstet		
	Artikel Nr.	SGVSB-Nr.	CHF
ohne Zugstange Ablaufgarnitur	BA1100002070	-	196

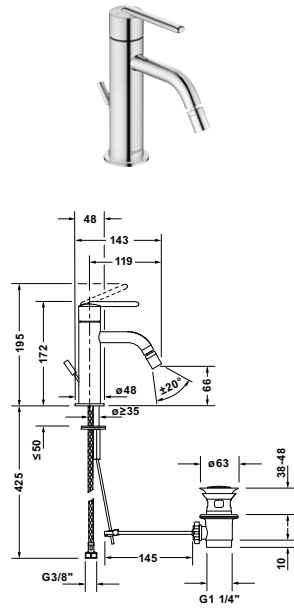
Bidetarmaturen

Produkttyp	Einhebel-Bidetmischer		
Temperaturregelung	Keramikmischsystem		
Ausladung	119 mm		
Höhe	172 mm		
Auslauf	Strahlformer mit Kugelgelenk		
Durchflussmenge (3 bar)	5 l/min		
Strahlart	Normalstrahl		
Anschlussart	Flexible Anschlussschläuche, 3/8"		
Farbe	Chrom Hochglanz		
	Artikel Nr.	SGVSB-Nr.	CHF
mit Zugstange Ablaufgarnitur	BA2400001010	-	149
Farbe	Schwarz Matt		
	Artikel Nr.	SGVSB-Nr.	CHF
mit Zugstange Ablaufgarnitur	BA2400001046	-	209
Farbe	Edelstahl Gebürstet		
	Artikel Nr.	SGVSB-Nr.	CHF
mit Zugstange Ablaufgarnitur	BA2400001070	-	209

Brausearmaturen			
Produkttyp	Einhebel-Brausemischer Aufputz		
Anschlussart Wasseranschluss	Anschluss gerade		
Temperaturregelung	Keramikmischsystem		
Rückflussverhinderer	✓		
Anschlussmass	1/2"		
Schlauchanschluss			
Anschlussmass Wasseranschluss	DN 15		
	Artikel Nr.	SGVSB-Nr.	CHF
Chrom Hochglanz	BA4230000S10	-	147
Notwendige Artikel			
Wandanschlussgarnitur			
	Artikel Nr.	SGVSB-Nr.	CHF
Chrom Hochglanz	T538149	857 294	44

Brausearmaturen							
Produkttyp	Einhebel-Brausemischer Unterputz		Einhebel-Brausemischer Unterputz				
Anschlussart Wasseranschluss	Grundkörper		Grundkörper				
Temperaturregelung	Keramikmischsystem		Keramikmischsystem				
Anzahl Verbraucher	1		2				
Inkl. Sichtteile	✓		✓				
Inkl. Funktionseinheit	✓		✓				
	Artikel Nr.	SGVSB-Nr.	CHF	Artikel Nr.	SGVSB-Nr.	CHF	
Chrom Hochglanz	BA4210010010	-	236	BA4210012010	-	331	
Schwarz Matt	BA4210010046	-	331	BA4210012046	-	463	
Edelstahl Gebürstet	BA4210010070	-	331	BA4210012070	-	463	
Notwendige Artikel							
Grundkörper							
Produkttyp	Bluebox® 1/2"			Bluebox® 1/2"			
Montageart	Unterputz			Unterputz			
	Artikel Nr.	SGVSB-Nr.	CHF	Artikel Nr.	SGVSB-Nr.	CHF	
	DN 15	GK0900000000	714 241	144	GK0900000000	714 241	144
Vorabsper- rung	DN 20	GK0900001000	714 242	222	GK0900001000	714 242	222

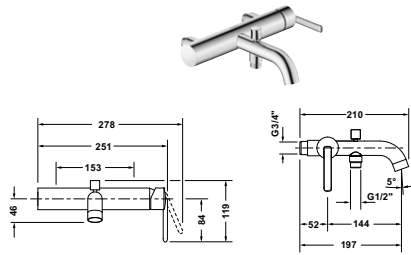
Wannenarmaturen

Produkttyp	Einhebel-Wannenmischer Aufputz		
Anschlussart Wasseranschluss	Anschluss gerade		
Temperaturregelung	Keramikmischsystem		
Anzahl Verbraucher	2		
Rückflussverhinderer	✓		
Durchflussmenge (3 bar)	21,5 l/min		
Durchflussmenge Schlauchanschluss (3 bar)	12,5 l/min		
Anschlussmass Schlauchanschluss	1/2"		
Anschlussmass Wasseranschluss	DN 15		
	Artikel Nr.	SGVSB-Nr.	CHF
Chrom Hochglanz	BA5230000S10	-	181

Notwendige Artikel

Wandanschlussgarnitur			
	Artikel Nr.	SGVSB-Nr.	CHF
	T538148	857 293	44

Wannenarmaturen

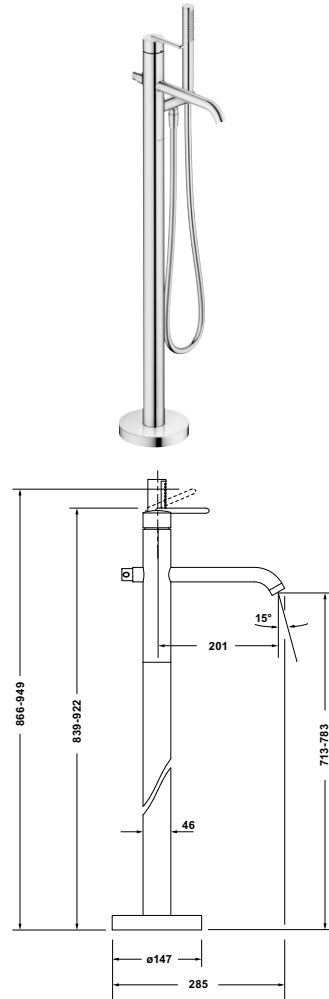

Produkttyp	Einhebel-Wannenmischer bodenstehend		
Anschlussart Wasseranschluss	Grundkörper		
Anschlussmass Wasseranschluss	DN 15		
Temperaturregelung	Keramikmischsystem		
Ausladung	201 mm		
Umstellventil	✓		
Inkl. Brausehalter	✓		
Durchflussmenge (3 bar)	21 l/min		
	Artikel Nr.	SGVSB-Nr.	CHF
Chrom Hochglanz	BA5250000010	-	939
Schwarz Matt	BA5250000046	-	1'314
Edelstahl Gebürstet	BA5250000070	-	1'314

Notwendige Artikel

Grundkörper			
Montageart	auf Rohfussboden		
Anschlussmass Wasseranschluss	DN 15		
	Artikel Nr.	SGVSB-Nr.	CHF
	GK5900007000	714 269	367

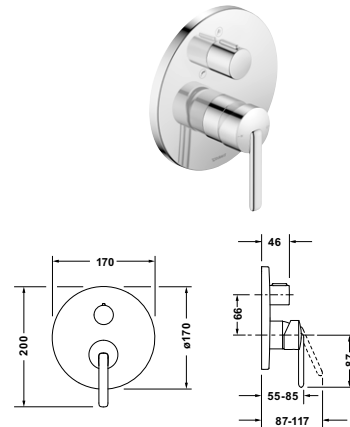
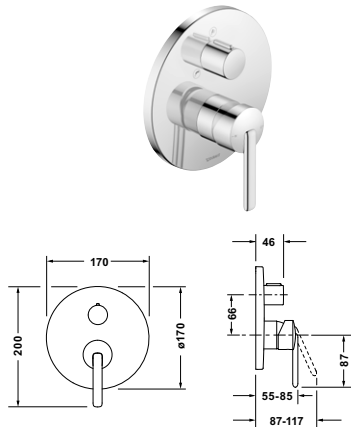
Wannenarmaturen

Produkttyp	Einhebel-Wannenmischer Unterputz			Einhebel-Wannenmischer Unterputz		
Anschlussart Wasseranschluss	Grundkörper			Grundkörper		
Temperaturregelung	Keramikmischsystem			Keramikmischsystem		
Anzahl Verbraucher	2			2		
Inkl. Sichtteile	✓			✓		
Inkl. Funktionseinheit	✓			✓		
	Artikel Nr.	SGVSB-Nr.	CHF	Artikel Nr.	SGVSB-Nr.	CHF
Chrom Hochglanz	BA5210012010	-	331			
	Sicherungskombination			BA5210018010	-	433
Schwarz Matt	BA5210012046	-	463			
Edelstahl Gebürstet	BA5210012070	-	463			

Notwendige Artikel
Grundkörper

Produkttyp	Bluebox® 1/2"			Bluebox® 1/2"			
Montageart	Unterputz			Unterputz			
	Artikel Nr.	SGVSB-Nr.	CHF	Artikel Nr.	SGVSB-Nr.	CHF	
Vorabsper- rung	DN 15	GK0900000000	714 241	144	GK0900000000	714 241	144
	DN 20	GK0900001000	714 242	222	GK0900001000	714 242	222

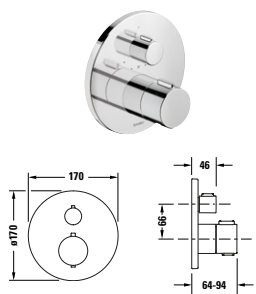
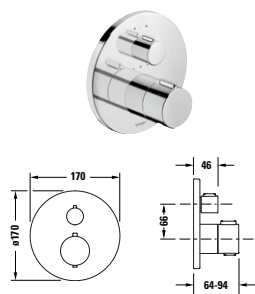
Thermostate							
							
Produkttyp	Thermostat Unterputz, 1 Verbraucher			Thermostat Unterputz, 2 Verbraucher			
Anschlussart Wasseranschluss	Grundkörper			Grundkörper			
Temperaturregelung	Thermostatkartusche			Thermostatkartusche			
Anzahl Verbraucher	1			2			
Form Rosette	Rund			Rund			
Breite x Höhe	170 x 170 mm			170 x 170 mm			
Durchflussmenge (3 bar)	20,5 l/min			20,5 l/min			
Sicherheitssperre bei 38 °C	✓			✓			
Inkl. Sichtteile	✓			✓			
Inkl. Funktionseinheit	✓			✓			
Verbraucher/Umsteller	-			Ab- und Umstellventil			
	Artikel Nr.	SGVSB-Nr.	CHF	Artikel Nr.	SGVSB-Nr.	CHF	
Chrom Hochglanz	TH4200016010	-	453	TH4200014010	-	465	
Schwarz Matt	TH4200016046	-	633	TH4200014046	-	652	
Edelstahl Gebürstet	TH4200016070	-	633	TH4200014070	-	652	
Notwendige Artikel							
Grundkörper							
Produkttyp	Bluebox® 1/2"			Bluebox® 1/2"			
Montageart	Unterputz			Unterputz			
	Artikel Nr.	SGVSB-Nr.	CHF	Artikel Nr.	SGVSB-Nr.	CHF	
Vorabsper- rung	DN 15	GK0900000000	714 241	144	GK0900000000	714 241	144
	DN 20	GK0900001000	714 242	222	GK0900001000	714 242	222

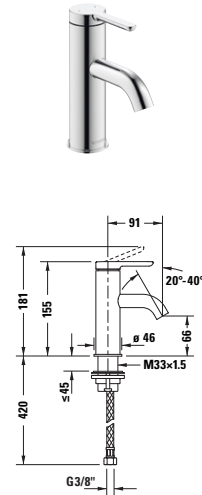
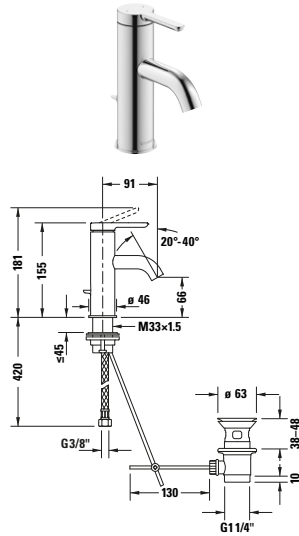
Waschtischarmaturen

Produkttyp	Einhebel-Waschtischmischer S			Einhebel-Waschtischmischer S		
Montageart	Standmontage			Standmontage		
Höhe	155 mm			155 mm		
Ausladung	91 mm			91 mm		
Temperaturregelung	Keramikmischsystem			Keramikmischsystem		
Auslauf	Strahlformer mit Kippfunktion			Strahlformer mit Kippfunktion		
Anschlussart	Flexible Anschlusschläuche, 3/8"			Flexible Anschlusschläuche, 3/8"		
Durchflussmenge (3 bar)	5 l/min			5 l/min		
Geräuschkategorie	I			I		
Strahlart	Normalstrahl			Normalstrahl		
UWL-Klasse	1			1		
Farbe	Chrom Hochglanz			Chrom Hochglanz		
	Artikel Nr.	SGVSB-Nr.	CHF	Artikel Nr.	SGVSB-Nr.	CHF
ohne Zugstange Ablaufgarnitur				C11010002010	714 131	279
mit Zugstange Ablaufgarnitur	C11010001010	714 130	312			
Farbe	Schwarz Matt			Schwarz Matt		
	Artikel Nr.	SGVSB-Nr.	CHF	Artikel Nr.	SGVSB-Nr.	CHF
ohne Zugstange Ablaufgarnitur				C11010002046	-	385
mit Zugstange Ablaufgarnitur	C11010001046	-	436			

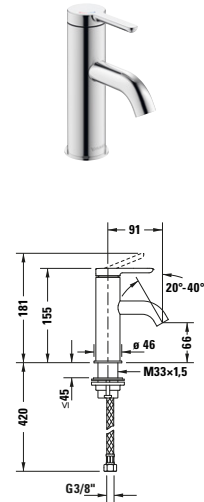
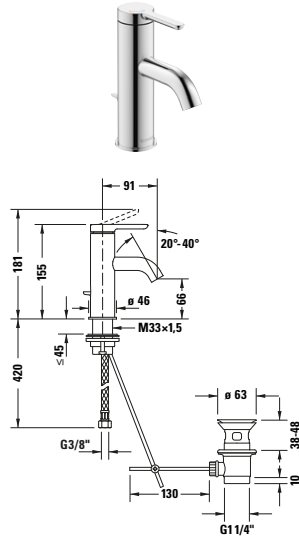
Waschtischarmaturen

Produkttyp	Einhebel-Waschtischmischer S FreshStart und MinusFlow			Einhebel-Waschtischmischer S FreshStart und MinusFlow		
Montageart	Standmontage			Standmontage		
Höhe	155 mm			155 mm		
Ausladung	91 mm			91 mm		
Temperaturregelung	Keramikmischsystem			Keramikmischsystem		
Auslauf	Strahlformer mit Kippfunktion			Strahlformer mit Kippfunktion		
Anschlussart	Flexible Anschlusschläuche, 3/8"			Flexible Anschlusschläuche, 3/8"		
Durchflussmenge (3 bar)	4 l/min			4 l/min		
Strahlart	Normalstrahl			Normalstrahl		
FreshStart	✓			✓		
MinusFlow	✓			✓		
Farbe	Chrom Hochglanz			Chrom Hochglanz		
	Artikel Nr.	SGVSB-Nr.	CHF	Artikel Nr.	SGVSB-Nr.	CHF
ohne Zugstange Ablaufgarnitur				C11013002010	-	279
mit Zugstange Ablaufgarnitur	C11013001010	-	312			
Farbe	Schwarz Matt			Schwarz Matt		
	Artikel Nr.	SGVSB-Nr.	CHF	Artikel Nr.	SGVSB-Nr.	CHF
ohne Zugstange Ablaufgarnitur				C11013002046	-	385
mit Zugstange Ablaufgarnitur	C11013001046	-	436			

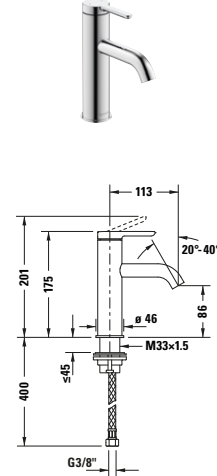
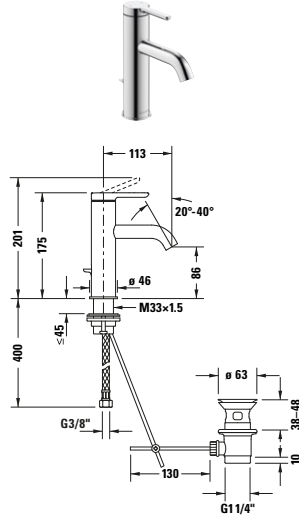
Waschtischarmaturen

Produkttyp	Einhebel-Waschtischmischer M			Einhebel-Waschtischmischer M		
Montageart	Standmontage			Standmontage		
Höhe	175 mm			175 mm		
Ausladung	113 mm			113 mm		
Temperaturregelung	Keramikmischsystem			Keramikmischsystem		
Auslauf	Strahlformer mit Kippfunktion			Strahlformer mit Kippfunktion		
Anschlussart	Flexible Anschlussschläuche, 3/8"			Flexible Anschlussschläuche, 3/8"		
Durchflussmenge (3 bar)	5 l/min			5 l/min		
Geräuschklasse	I			I		
Strahlart	Normalstrahl			Normalstrahl		
UWL-Klasse	1			1		
Farbe	Chrom Hochglanz			Chrom Hochglanz		
	Artikel Nr.	SGVSB-Nr.	CHF	Artikel Nr.	SGVSB-Nr.	CHF
ohne Zugstange Ablaufgarnitur				C11020002010	714 133	300
mit Zugstange Ablaufgarnitur	C11020001010	714 132	333			
Farbe	Schwarz Matt			Schwarz Matt		
	Artikel Nr.	SGVSB-Nr.	CHF	Artikel Nr.	SGVSB-Nr.	CHF
ohne Zugstange Ablaufgarnitur				C11020002046	-	421
mit Zugstange Ablaufgarnitur	C11020001046	-	467			

Waschtischarmaturen

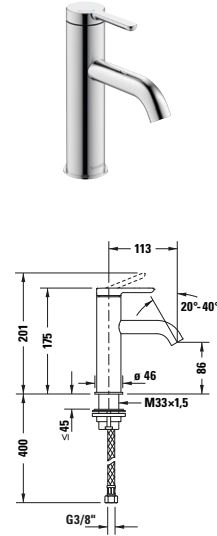
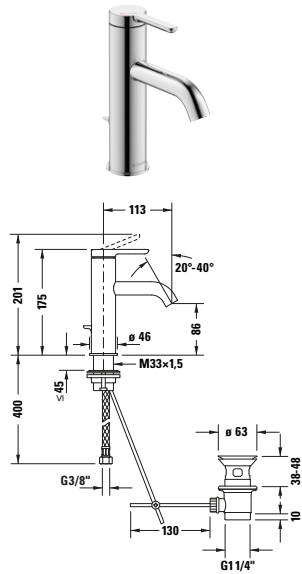

Produkttyp	Einhebel-Waschtischmischer M FreshStart und MinusFlow			Einhebel-Waschtischmischer M FreshStart und MinusFlow		
Montageart	Standmontage			Standmontage		
Höhe	175 mm			175 mm		
Ausladung	113 mm			113 mm		
Temperaturregelung	Keramikmischsystem			Keramikmischsystem		
Auslauf	Strahlformer mit Kippfunktion			Strahlformer mit Kippfunktion		
Anschlussart	Flexible Anschlussschläuche, 3/8"			Flexible Anschlussschläuche, 3/8"		
Durchflussmenge (3 bar)	4 l/min			4 l/min		
Strahlart	Normalstrahl			Normalstrahl		
FreshStart	✓			✓		
MinusFlow	✓			✓		
Farbe	Chrom Hochglanz			Chrom Hochglanz		
	Artikel Nr.	SGVSB-Nr.	CHF	Artikel Nr.	SGVSB-Nr.	CHF
ohne Zugstange Ablaufgarnitur				C11023002010	-	300
mit Zugstange Ablaufgarnitur	C11023001010	-	333			
Farbe	Schwarz Matt			Schwarz Matt		
	Artikel Nr.	SGVSB-Nr.	CHF	Artikel Nr.	SGVSB-Nr.	CHF
ohne Zugstange Ablaufgarnitur				C11023002046	-	421
mit Zugstange Ablaufgarnitur	C11023001046	-	467			

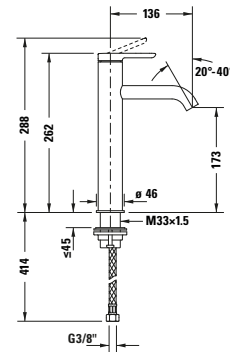
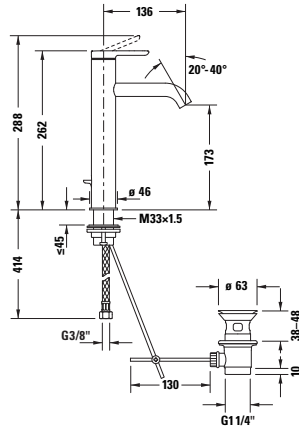
Waschtischarmaturen

Produkttyp	Einhebel-Waschtischmischer L			Einhebel-Waschtischmischer L		
Montageart	Standmontage			Standmontage		
Höhe	262 mm			262 mm		
Ausladung	136 mm			136 mm		
Temperaturregelung	Keramikmischsystem			Keramikmischsystem		
Auslauf	Strahlformer mit Kippfunktion			Strahlformer mit Kippfunktion		
Anschlussart	Flexible Anschlusschläuche, 3/8"			Flexible Anschlusschläuche, 3/8"		
Durchflussmenge (3 bar)	5 l/min			5 l/min		
Geräuschklasse	I			I		
Strahlart	Normalstrahl			Normalstrahl		
UWL-Klasse	1			1		
Farbe	Chrom Hochglanz			Chrom Hochglanz		
	Artikel Nr.	SGVSB-Nr.	CHF	Artikel Nr.	SGVSB-Nr.	CHF
ohne Zugstange Ablaufgarnitur				C11030002010	714 135	360
mit Zugstange Ablaufgarnitur	C11030001010	714 134	389			
Farbe	Schwarz Matt			Schwarz Matt		
	Artikel Nr.	SGVSB-Nr.	CHF	Artikel Nr.	SGVSB-Nr.	CHF
ohne Zugstange Ablaufgarnitur				C11030002046	-	505
mit Zugstange Ablaufgarnitur	C11030001046	-	542			

Waschtischarmaturen

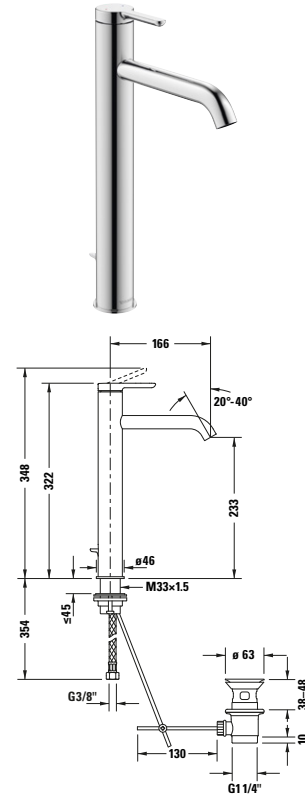
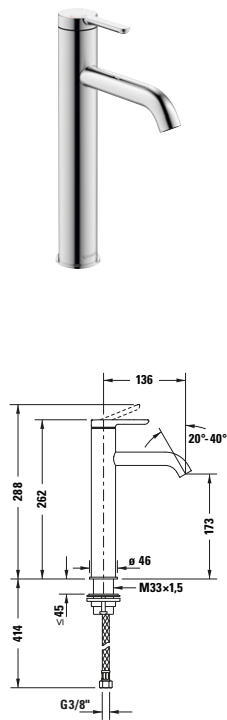

Produkttyp	Einhebel-Waschtischmischer L FreshStart und MinusFlow			Einhebel-Waschtischmischer XL		
Montageart	Standmontage			Standmontage		
Höhe	252 mm			322 mm		
Ausladung	136 mm			166 mm		
Temperaturregelung	Keramikmischsystem			Keramikmischsystem		
Auslauf	Strahlformer mit Kippfunktion			Strahlformer mit Kippfunktion		
Anschlussart	Flexible Anschlusschläuche, 3/8"			Flexible Anschlusschläuche, 3/8"		
Durchflussmenge (3 bar)	4 l/min			5 l/min		
Geräuschklasse	-			I		
Strahlart	Normalstrahl			Normalstrahl		
UWL-Klasse	-			1		
FreshStart	✓			-		
MinusFlow	✓			-		
Farbe	Chrom Hochglanz			Chrom Hochglanz		
	Artikel Nr.	SGVSB-Nr.	CHF	Artikel Nr.	SGVSB-Nr.	CHF
ohne Zugstange Ablaufgarnitur	C11033002010	-	360			
mit Zugstange Ablaufgarnitur				C11040001010	714 136	424
Farbe	Schwarz Matt			Schwarz Matt		
	Artikel Nr.	SGVSB-Nr.	CHF	Artikel Nr.	SGVSB-Nr.	CHF
ohne Zugstange Ablaufgarnitur	C11033002046	-	505			
mit Zugstange Ablaufgarnitur				C11040001046	-	595

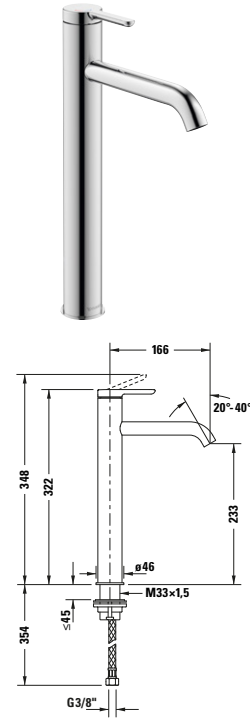
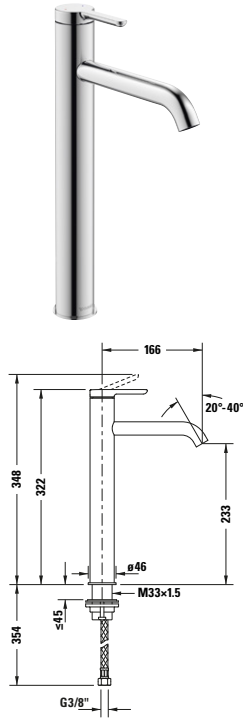
Waschtischarmaturen

Produkttyp	Einhebel-Waschtischmischer XL			Einhebel-Waschtischmischer XL FreshStart und MinusFlow		
Montageart	Standmontage			Standmontage		
Höhe	322 mm			322 mm		
Ausladung	166 mm			166 mm		
Temperaturregelung	Keramikmischsystem			Keramikmischsystem		
Auslauf	Strahlformer mit Kippfunktion			Strahlformer mit Kippfunktion		
Anschlussart	Flexible Anschlussschläuche, 3/8"			Flexible Anschlussschläuche, 3/8"		
Durchflussmenge (3 bar)	5 l/min			4 l/min		
Geräuschkategorie	I			-		
Strahlart	Normalstrahl			Normalstrahl		
UWL-Klasse	1			-		
FreshStart	-			✓		
MinusFlow	-			✓		
Farbe	Chrom Hochglanz			Chrom Hochglanz		
	Artikel Nr.	SGVSB-Nr.	CHF	Artikel Nr.	SGVSB-Nr.	CHF
ohne Zugstange Ablaufgarnitur	C11040002010	714 137	387	C11043002010	-	360
Farbe	Schwarz Matt			Schwarz Matt		
	Artikel Nr.	SGVSB-Nr.	CHF	Artikel Nr.	SGVSB-Nr.	CHF
ohne Zugstange Ablaufgarnitur	C11040002046	-	542	C11043002046	-	542

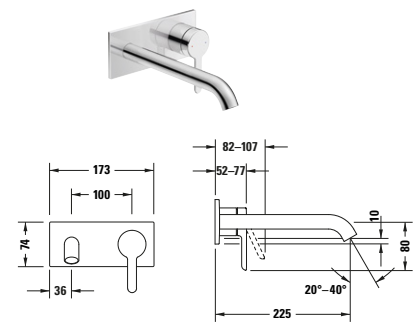
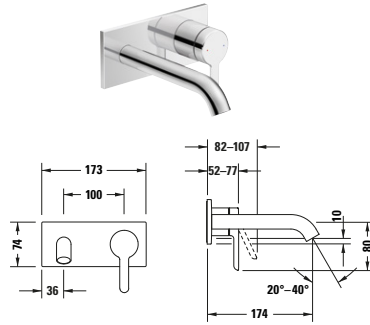
Waschtischarmaturen

Produkttyp	Einhebel-Waschtischmischer			Einhebel-Waschtischmischer		
Montageart	Unterputz			Unterputz		
Höhe	74 mm			74 mm		
Ausladung	174 mm			225 mm		
Temperaturregelung	Keramikmischsystem			Keramikmischsystem		
Auslauf	Strahlformer mit Kippfunktion			Strahlformer mit Kippfunktion		
Anschlussart	Grundkörper			Grundkörper		
Durchflussmenge (3 bar)	5 l/min			5 l/min		
Geräuschklasse	I			I		
Strahlart	Normalstrahl			Normalstrahl		
UWL-Klasse	1			1		
Inkl. Sichtteile	✓			✓		
Farbe	Chrom Hochglanz			Chrom Hochglanz		
	Artikel Nr.	SGVSB-Nr.	CHF	Artikel Nr.	SGVSB-Nr.	CHF
ohne Zugstange Ablaufgarnitur	C11070003010	714 142	370	C11070004010	714 143	408
Farbe	Schwarz Matt			Schwarz Matt		
	Artikel Nr.	SGVSB-Nr.	CHF	Artikel Nr.	SGVSB-Nr.	CHF
ohne Zugstange Ablaufgarnitur	C11070003046	-	521	C11070004046	-	571

Notwendige Artikel

Grundkörper						
Produkttyp	für Waschtischmischer Unterputz			für Waschtischmischer Unterputz		
Montageart	Unterputz			Unterputz		
	Artikel Nr.	SGVSB-Nr.	CHF	Artikel Nr.	SGVSB-Nr.	CHF
DN 15	GK1900002000	714 240	254	GK1900002000	714 240	254

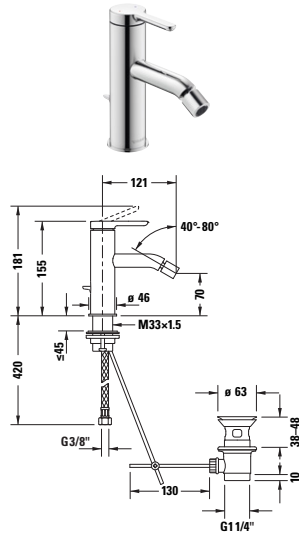
C.1
Bidetarmaturen

Produkttyp	Einhebel-Bidetmischer		
Temperaturregelung	Keramikmischsystem		
Ausladung	121 mm		
Höhe	155 mm		
Auslauf	Strahlformer mit Kugelgelenk		
Durchflussmenge (3 bar)	5 l/min		
Strahlart	Normalstrahl		
Anschlussart	Flexible Anschlusschläuche, 3/8"		
Geräuschklasse	I		
Farbe	Chrom Hochglanz		
	Artikel Nr.	SGVSB-Nr.	CHF
mit Zugstange Ablaufgarnitur	C12400001010	714 144	343
Farbe	Schwarz Matt		
	Artikel Nr.	SGVSB-Nr.	CHF
mit Zugstange Ablaufgarnitur	C12400001046	-	481

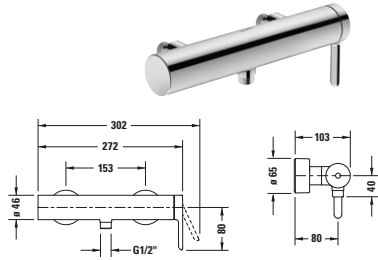
Brausearmaturen

Produkttyp	Einhebel-Brausemischer Aufputz		
Anschlussart Wasseranschluss	Anschluss gerade		
Stichmass	153 mm		
Temperaturregelung	Keramikmischsystem		
Rückflussverhinderer	✓		
Durchflussmenge (3 bar)	12,5 l/min		
Anschlussmass	1/2"		
Schlauchanschluss	DN 15		
Anschlussmass Wasseranschluss	DN 15		
Geräuschkategorie	II		
	Artikel Nr.	SGVSB-Nr.	CHF
Chrom Hochglanz	C14230000S10	714 159	404
Schwarz Matt	C14230000S46	-	566

Notwendige Artikel

Wandanschlussgarnitur			
	Artikel Nr.	SGVSB-Nr.	CHF
Chrom Hochglanz	T538149	857 294	44
Schwarz Matt	T00158	-	59

Brausearmaturen			
Produkttyp	Brausemischer Aufputz Set		
Anschlussart Wasseranschluss	Anschluss gerade		
Stichmass	153 mm		
Temperaturregelung	Keramikmischsystem		
Rückflussverhinderer	✓		
Durchflussmenge (3 bar)	13 l/min		
Anschlussmass	1/2"		
Schlauchanschluss	DN 15		
Anschlussmass Wasseranschluss	DN 15		
Geräuschkategorie	I		
	Artikel Nr.	SGVSB-Nr.	CHF
Chrom Hochglanz	C14300000S10 ¹	714 127	569
Set Artikel			
Wandanschlussgarnitur	Artikel Nr.	SGVSB-Nr.	
Chrom Hochglanz	T538149	857 294	
Handbrause	Artikel Nr.	SGVSB-Nr.	
	UV0650015010	714 285	
Brauseschlauch	Artikel Nr.	SGVSB-Nr.	
	UV0610007010	714 273	

¹ Handbrause und Brauseschlauch im Lieferumfang enthalten

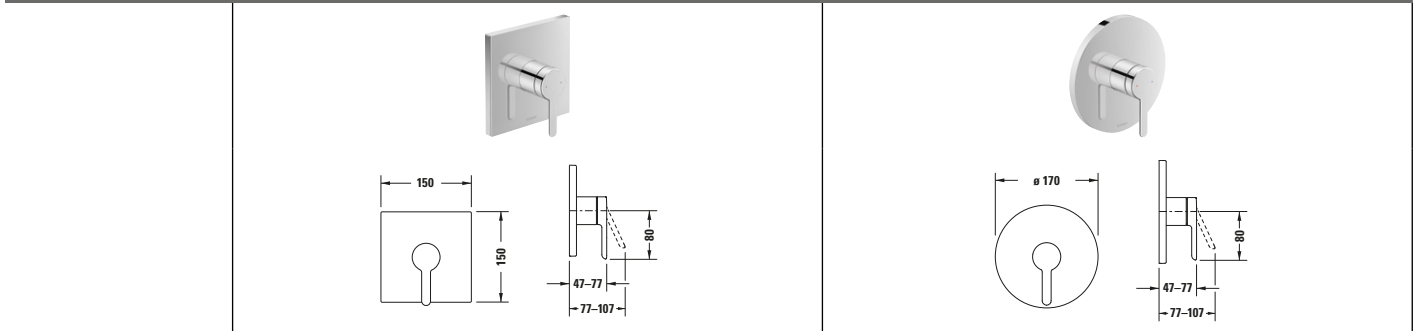
Brausearmaturen

Produkttyp	Einhebel-Brausemischer Unterputz			Einhebel-Brausemischer Unterputz		
Anschlussart Wasseranschluss	Grundkörper			Grundkörper		
Temperaturregelung	Keramikmischsystem			Keramikmischsystem		
Anzahl Verbraucher	1			1		
Form Rosette	Eckig			Rund		
Durchflussmenge (3 bar)	24,5 l/min			24,5 l/min		
Inkl. Sichtteile	✓			✓		
Inkl. Funktionseinheit	✓			✓		
	Artikel Nr.	SGVSB-Nr.	CHF	Artikel Nr.	SGVSB-Nr.	CHF
Chrom Hochglanz	C14210009010	714 147	333	C14210010010	714 145	323
Schwarz Matt	C14210009046	-	465	C14210010046	-	443

Notwendige Artikel

Grundkörper							
Produkttyp				Bluebox® 1/2"			
Montageart				Unterputz			
	Artikel Nr.	SGVSB-Nr.	CHF	Artikel Nr.	SGVSB-Nr.	CHF	
	DN 15	GK0900000000	714 241	144	GK0900000000	714 241	144
Vorabsper-	DN 20	GK0900001000	714 242	222	GK0900001000	714 242	222
rung							

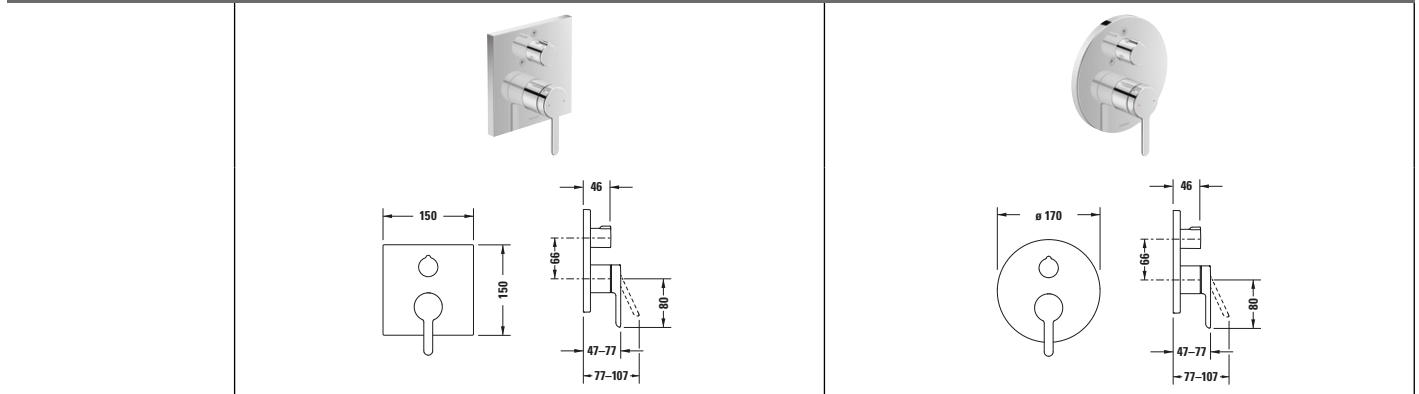
Brausearmaturen

Produkttyp	Einhebel-Brausemischer Unterputz			Einhebel-Brausemischer Unterputz		
Anschlussart Wasseranschluss	Grundkörper			Grundkörper		
Temperaturregelung	Keramikmischsystem			Keramikmischsystem		
Verbraucher/Umsteller	Umstellventil			Umstellventil		
Anzahl Verbraucher	2			2		
Form Rosette	Eckig			Rund		
Durchflussmenge (3 bar)	22,5 l/min			22,5 l/min		
Inkl. Sichtteile	✓			✓		
Inkl. Funktionseinheit	✓			✓		
	Artikel Nr.	SGVSB-Nr.	CHF	Artikel Nr.	SGVSB-Nr.	CHF
Chrom Hochglanz	C14210011010	714 148	472	C14210012010	714 146	468
Schwarz Matt	C14210011046	-	662	C14210012046	-	655

Notwendige Artikel

Grundkörper							
Produkttyp				Bluebox® 1/2"			
Montageart				Unterputz			
		Artikel Nr.	SGVSB-Nr.	CHF	Artikel Nr.	SGVSB-Nr.	CHF
	DN 15	GK0900000000	714 241	144	GK0900000000	714 241	144
Vorabsper-	DN 20	GK0900001000	714 242	222	GK0900001000	714 242	222
rung							

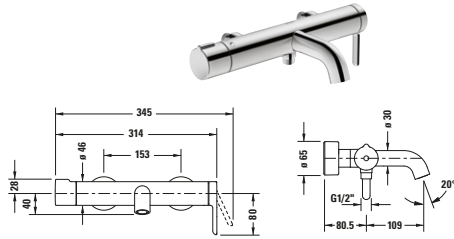
Wannenarmaturen

Produkttyp	Einhebel-Wannenmischer Aufputz		
Temperaturregelung	Keramikmischsystem		
Anzahl Verbraucher	2		
Rückflussverhinderer	✓		
Durchflussmenge (3 bar)	21,5 l/min		
Durchflussmenge Schlauchanschluss (3 bar)	12,5 l/min		
Anschlussmass Schlauchanschluss	1/2"		
Anschlussmass Wasseranschluss	DN 15		
Geräuschklasse	II		
	Artikel Nr.	SGVSB-Nr.	CHF
Chrom Hochglanz	C15230000S10	714 157	569
Schwarz Matt	C15230000S46	-	795

Notwendige Artikel

Wandanschlussgarnitur			
	Artikel Nr.	SGVSB-Nr.	CHF
	T00159	-	59
	T538148	857 293	44

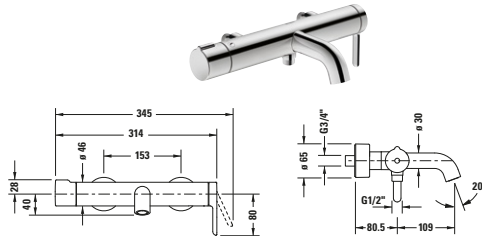
Wannenarmaturen

Produkttyp	Wannenmischer Aufputz Set		
Anschlussart Wasseranschluss	Anschluss gerade		
Stichmass	153 mm		
Temperaturregelung	Keramikmischsystem		
Anzahl Verbraucher	2		
Rückflussverhinderer	✓		
Durchflussmenge (3 bar)	22 l/min		
Anschlussmass Schlauchanschluss	1/2"		
Anschlussmass Wasseranschluss	DN 15		
Geräuschklasse	I		
	Artikel Nr.	SGVSB-Nr.	CHF
Chrom Hochglanz	C15300000S10 ¹	714 158	741

Set Artikel

Handbrause			
	Artikel Nr.	SGVSB-Nr.	
	UV0650015010	714 285	
Brauseschlauch			
	Artikel Nr.	SGVSB-Nr.	
	UV0610007010	714 273	

¹ Handbrause, Brauseschlauch und Brausehalter im Lieferumfang enthalten

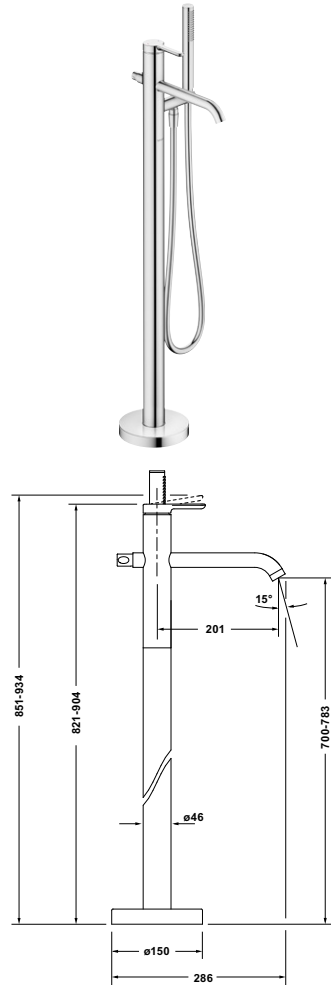
Wannenarmaturen

Produkttyp	Einhebel-Wannenmischer bodenstehend		
Anschlussart Wasseranschluss	Grundkörper		
Anschlussmass Wasseranschluss	DN 15		
Temperaturregelung	Keramikmischsystem		
Ausladung	201 mm		
Inkl. Brausehalter	✓		
	Artikel Nr.	SGVSB-Nr.	CHF
Chrom Hochglanz	C15250001010	-	1'259
Schwarz Matt	C15250001046	-	1'762

Notwendige Artikel

Grundkörper			
Montageart	auf Rohfussboden		
Anschlussmass Wasseranschluss	DN 15		
	Artikel Nr.	SGVSB-Nr.	CHF
	GK5900007000	714 269	367

Badarmaturen

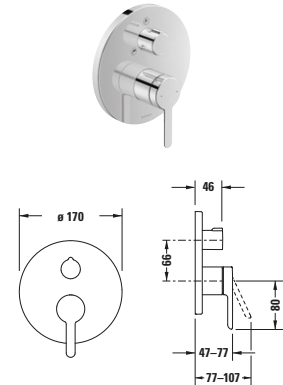
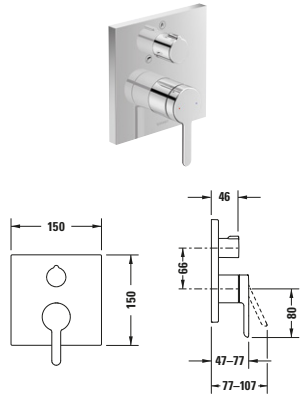
Wannenarmaturen

Produkttyp	Einhebel-Wannenmischer Unterputz			Einhebel-Wannenmischer Unterputz		
Anschlussart Wasseranschluss	Grundkörper			Grundkörper		
Temperaturregelung	Keramikmischsystem			Keramikmischsystem		
Anzahl Verbraucher	2			2		
Form Rosette	Eckig			Rund		
Durchflussmenge (3 bar)	22,5 l/min			22,5 l/min		
Inkl. Sichtteile	✓			✓		
Inkl. Funktionseinheit	✓			✓		
	Artikel Nr.	SGVSB-Nr.	CHF	Artikel Nr.	SGVSB-Nr.	CHF
Chrom Hochglanz	C15210011010	714 153	520	C15210012010	714 155	504
Schwarz Matt	C15210011046	-	726	C15210012046	-	704

Notwendige Artikel

Grundkörper							
Produkttyp				Bluebox® 1/2"			
Montageart				Unterputz			
		Artikel Nr.	SGVSB-Nr.	CHF	Artikel Nr.	SGVSB-Nr.	CHF
	DN 15	GK0900000000	714 241	144	GK0900000000	714 241	144
Vorabsper-	DN 20	GK0900001000	714 242	222	GK0900001000	714 242	222
rung							

Wannenarmaturen						
Produkttyp	Einhebel-Wannenmischer Unterputz			Einhebel-Wannenmischer Unterputz		
Anschlussart Wasseranschluss	Grundkörper			Grundkörper		
Temperaturregelung	Keramikmischsystem			Keramikmischsystem		
Anzahl Verbraucher	2			2		
Form Rosette	Eckig			Rund		
Durchflussmenge (3 bar)	22,5 l/min			22,5 l/min		
Inkl. Sichtteile	✓			✓		
Inkl. Funktionseinheit	✓			✓		
Sicherungskombination	Sicherungskombination			Sicherungskombination		
	Artikel Nr.	SGVSB-Nr.	CHF	Artikel Nr.	SGVSB-Nr.	CHF
Chrom Hochglanz	C15210017010	714 154	571	C15210018010	714 156	582

Notwendige Artikel							
Grundkörper		Bluebox® 1/2"			Bluebox® 1/2"		
Produkttyp		Unterputz			Unterputz		
Montageart		Unterputz			Unterputz		
		Artikel Nr.	SGVSB-Nr.	CHF	Artikel Nr.	SGVSB-Nr.	CHF
	DN 15	GK0900000000	714 241	144	GK0900000000	714 241	144
Vorabsper- rung	DN 20	GK0900001000	714 242	222	GK0900001000	714 242	222

Wannenarmaturen						
Produkttyp	Wanneneinlauf			Wanneneinlauf		
Ausladung	205 mm			205 mm		
Anschlussmass Wasseranschluss	DN 15			DN 15		
Durchflussmenge (3 bar)	19 l/min			19 l/min		
Form Rosette	Eckig			Rund		
	Artikel Nr.	SGVSB-Nr.	CHF	Artikel Nr.	SGVSB-Nr.	CHF
Chrom Hochglanz	C15240009010	714 162	268	C15240010010	714 161	257
Schwarz Matt	C15240009046	-	376	C15240010046	-	360

Thermostate						
Produkttyp	Thermostat Unterputz Set			Thermostat Unterputz Set		
Anschlussart Wasseranschluss	Grundkörper			Grundkörper		
Temperaturregelung	Thermostatkartusche			Thermostatkartusche		
Anzahl Verbraucher	2			2		
Form Rosette	Eckig			Rund		
Breite x Höhe	170 x 170 mm			170 x 170 mm		
Durchflussmenge (3 bar)	24 l/min			24 l/min		
Sicherheitssperre bei 38 °C	✓			✓		
Inkl. Sichtteile	✓			✓		
Inkl. Funktionseinheit	✓			✓		
Verbraucher/Umsteller	Ab- und Umstellventil			Ab- und Umstellventil		
Anschlussmass Wasseranschluss	DN 15			DN 15		
	Artikel Nr.	SGVSB-Nr.	CHF	Artikel Nr.	SGVSB-Nr.	CHF
Chrom Hochglanz	TH4200007010	-	261	TH4200008010	-	247
Schwarz Matt	TH4200007046	-	365	TH4200008046	-	345

Thermostate						
Produkttyp	Thermostat Unterputz, 1 Verbraucher			Thermostat Unterputz, 2 Verbraucher		
Anschlussart Wasseranschluss	Grundkörper			Grundkörper		
Temperaturregelung	Thermostatkartusche			Thermostatkartusche		
Anzahl Verbraucher	1			2		
Form Rosette	Rund			Rund		
Breite x Höhe	170 x 170 mm			170 x 170 mm		
Durchflussmenge (3 bar)	20,5 l/min			20,5 l/min		
Sicherheitssperre bei 38 °C	✓			✓		
Inkl. Sichtteile	✓			✓		
Inkl. Funktionseinheit	✓			✓		
Verbraucher/Umsteller	-			Ab- und Umstellventil		
	Artikel Nr.	SGVSB-Nr.	CHF	Artikel Nr.	SGVSB-Nr.	CHF
Chrom Hochglanz	TH4200016010	-	453	TH4200014010	-	465
Schwarz Matt	TH4200016046	-	633	TH4200014046	-	652

Notwendige Artikel							
Grundkörper							
Produkttyp	Bluebox® 1/2"			Bluebox® 1/2"			
Montageart	Unterputz			Unterputz			
	Artikel Nr.	SGVSB-Nr.	CHF	Artikel Nr.	SGVSB-Nr.	CHF	
	DN 15	GK0900000000	714 241	144	GK0900000000	714 241	144
Vorabsper- rung	DN 20	GK0900001000	714 242	222	GK0900001000	714 242	222

Waschtischarmaturen

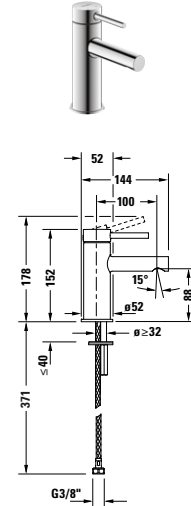
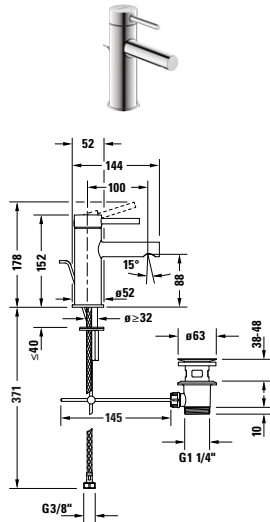

Produkttyp	Einhebel-Waschtischmischer S			Einhebel-Waschtischmischer S		
Montageart	Standmontage			Standmontage		
Höhe	152 mm			152 mm		
Ausladung	100 mm			100 mm		
Temperaturregelung	Keramikmischsystem			Keramikmischsystem		
Auslauf	Strahlformer mit EasyClean			Strahlformer mit EasyClean		
Anschlussart	Flexible Anschlussschläuche, 3/8"			Flexible Anschlussschläuche, 3/8"		
Durchflussmenge (3 bar)	4,5 l/min			4,5 l/min		
Geräuschkategorie	I			I		
Strahlart	Normalstrahl			Normalstrahl		
Farbe	Chrom Hochglanz			Chrom Hochglanz		
	Artikel Nr.	SGVSB-Nr.	CHF	Artikel Nr.	SGVSB-Nr.	CHF
ohne Zugstange Ablaufgarnitur				CE1010002010	-	115
mit Zugstange Ablaufgarnitur	CE1010001010	-	123			

Waschtischarmaturen

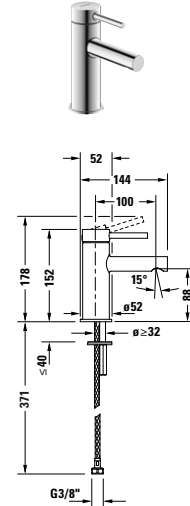
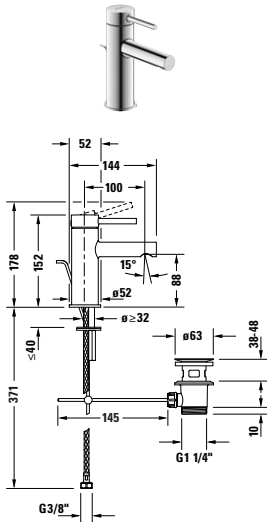

Produkttyp	Einhebel-Waschtischmischer S FreshStart			Einhebel-Waschtischmischer S FreshStart		
Montageart	Standmontage			Standmontage		
Höhe	152 mm			152 mm		
Ausladung	100 mm			100 mm		
Temperaturregelung	Keramikmischsystem			Keramikmischsystem		
Auslauf	Strahlformer mit EasyClean			Strahlformer mit EasyClean		
Anschlussart	Flexible Anschlussschläuche, 3/8"			Flexible Anschlussschläuche, 3/8"		
Durchflussmenge (3 bar)	4,5 l/min			4,5 l/min		
Geräuschkategorie	I			I		
Strahlart	Normalstrahl			Normalstrahl		
FreshStart	✓			✓		
Farbe	Chrom Hochglanz			Chrom Hochglanz		
	Artikel Nr.	SGVSB-Nr.	CHF	Artikel Nr.	SGVSB-Nr.	CHF
ohne Zugstange Ablaufgarnitur				CE1011002010	-	115
mit Zugstange Ablaufgarnitur	CE1011001010	-	123			

Waschtischarmaturen

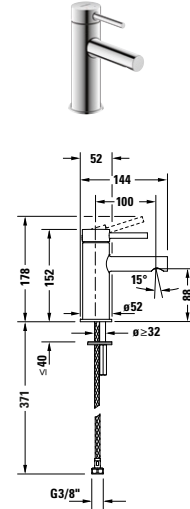
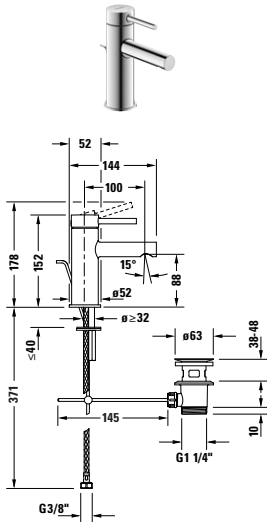

Produkttyp	Einhebel-Waschtischmischer S MinusFlow			Einhebel-Waschtischmischer S MinusFlow		
Montageart	Standmontage			Standmontage		
Höhe	152 mm			152 mm		
Ausladung	100 mm			100 mm		
Temperaturregelung	Keramikmischsystem			Keramikmischsystem		
Auslauf	Strahlformer mit EasyClean			Strahlformer mit EasyClean		
Anschlussart	Flexible Anschlussschläuche, 3/8"			Flexible Anschlussschläuche, 3/8"		
Durchflussmenge (3 bar)	3 l/min			3 l/min		
Geräuschkategorie	I			I		
Strahlart	Normalstrahl			Normalstrahl		
MinusFlow	✓			✓		
Farbe	Chrom Hochglanz			Chrom Hochglanz		
	Artikel Nr.	SGVSB-Nr.	CHF	Artikel Nr.	SGVSB-Nr.	CHF
ohne Zugstange Ablaufgarnitur				CE1012002010	-	115
mit Zugstange Ablaufgarnitur	CE1012001010	-	123			

Waschtischarmaturen

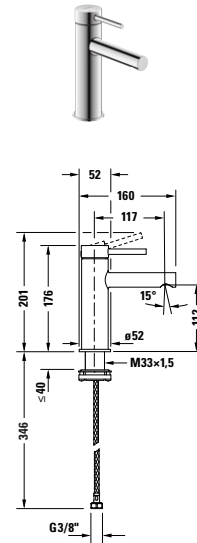
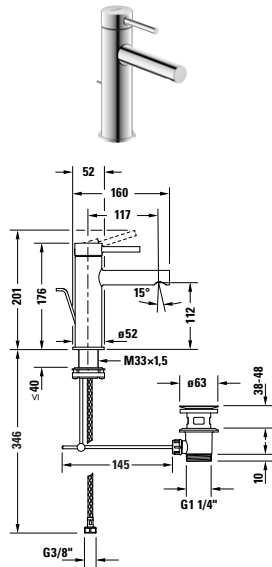

Produkttyp	Einhebel-Waschtischmischer M			Einhebel-Waschtischmischer M		
Montageart	Standmontage			Standmontage		
Höhe	176 mm			176 mm		
Ausladung	117 mm			117 mm		
Temperaturregelung	Keramikmischsystem			Keramikmischsystem		
Auslauf	Strahlformer mit EasyClean			Strahlformer mit EasyClean		
Anschlussart	Flexible Anschlusschläuche, 3/8"			Flexible Anschlusschläuche, 3/8"		
Durchflussmenge (3 bar)	4,5 l/min			4,5 l/min		
Geräuschklasse	I			I		
Strahlart	Normalstrahl			Normalstrahl		
Farbe	Chrom Hochglanz			Chrom Hochglanz		
	Artikel Nr.	SGVSB-Nr.	CHF	Artikel Nr.	SGVSB-Nr.	CHF
ohne Zugstange Ablaufgarnitur				CE1020002010	-	130
mit Zugstange Ablaufgarnitur	CE1020001010	-	139			

Waschtischarmaturen

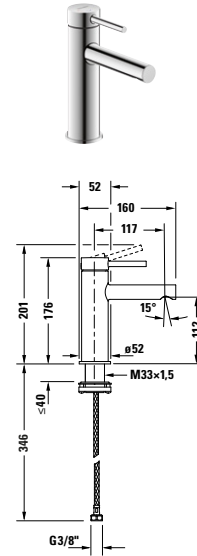
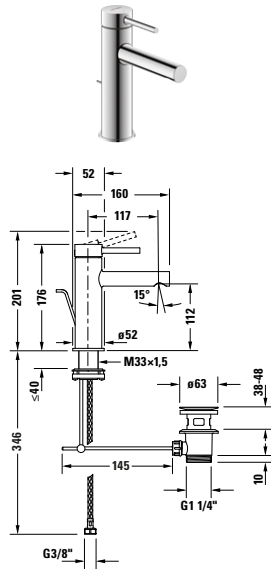

Produkttyp	Einhebel-Waschtischmischer M FreshStart			Einhebel-Waschtischmischer M FreshStart		
Montageart	Standmontage			Standmontage		
Höhe	176 mm			176 mm		
Ausladung	117 mm			117 mm		
Temperaturregelung	Keramikmischsystem			Keramikmischsystem		
Auslauf	Strahlformer mit EasyClean			Strahlformer mit EasyClean		
Anschlussart	Flexible Anschlusschläuche, 3/8"			Flexible Anschlusschläuche, 3/8"		
Durchflussmenge (3 bar)	4,5 l/min			4,5 l/min		
Geräuschklasse	I			I		
Strahlart	Normalstrahl			Normalstrahl		
FreshStart	✓			✓		
Farbe	Chrom Hochglanz			Chrom Hochglanz		
	Artikel Nr.	SGVSB-Nr.	CHF	Artikel Nr.	SGVSB-Nr.	CHF
ohne Zugstange Ablaufgarnitur				CE1021002010	-	130
mit Zugstange Ablaufgarnitur	CE1021001010	-	139			

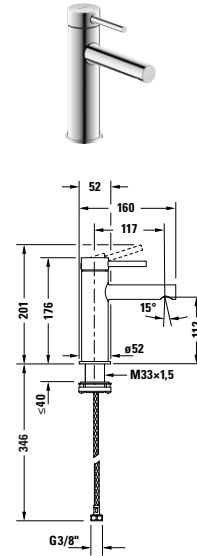
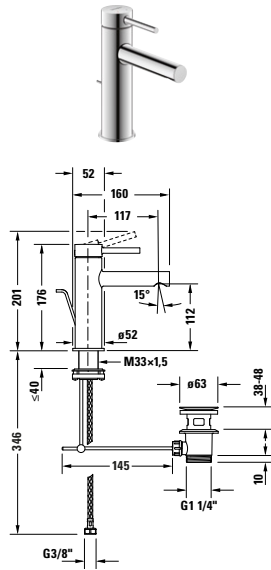
Waschtischarmaturen

Produkttyp	Einhebel-Waschtischmischer M MinusFlow			Einhebel-Waschtischmischer M MinusFlow		
Montageart	Standmontage			Standmontage		
Höhe	176 mm			176 mm		
Ausladung	117 mm			117 mm		
Temperaturregelung	Keramikmischsystem			Keramikmischsystem		
Auslauf	Strahlformer mit EasyClean			Strahlformer mit EasyClean		
Anschlussart	Flexible Anschlusschläuche, 3/8"			Flexible Anschlusschläuche, 3/8"		
Durchflussmenge (3 bar)	3 l/min			3 l/min		
Geräuschklasse	I			I		
Strahlart	Normalstrahl			Normalstrahl		
MinusFlow	✓			✓		
Farbe	Chrom Hochglanz			Chrom Hochglanz		
	Artikel Nr.	SGVSB-Nr.	CHF	Artikel Nr.	SGVSB-Nr.	CHF
ohne Zugstange Ablaufgarnitur				CE1022002010	-	130
mit Zugstange Ablaufgarnitur	CE1022001010	-	139			

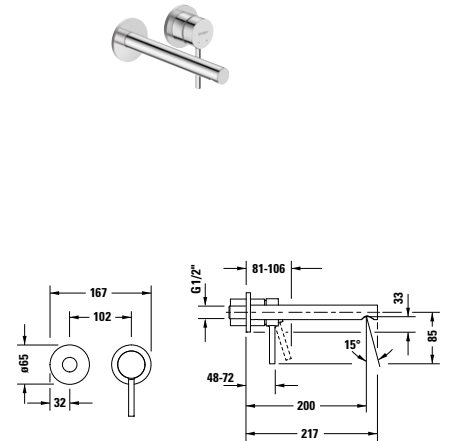
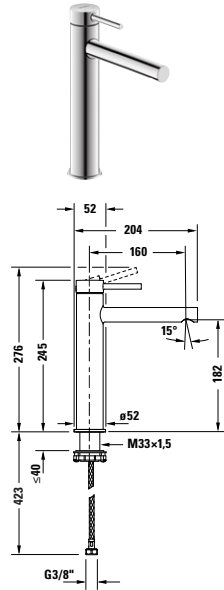
Waschtischarmaturen

Produkttyp	Einhebel-Waschtischmischer L			Einhebel-Waschtischmischer		
Montageart	Standmontage			Unterputz		
Höhe	245 mm			85 mm		
Ausladung	160 mm			200 mm		
Temperaturregelung	Keramikmischsystem			Keramikmischsystem		
Auslauf	Strahlformer mit EasyClean			Strahlformer mit EasyClean		
Anschlussart	Flexible Anschlussschläuche, 3/8"			Grundkörper		
Durchflussmenge (3 bar)	4,5 l/min			5,5 l/min		
Geräuschkategorie	I			I		
Strahlart	Normalstrahl			Normalstrahl		
Inkl. Sichtteile	-			✓		
Farbe	Chrom Hochglanz			Chrom Hochglanz		
	Artikel Nr.	SGVSB-Nr.	CHF	Artikel Nr.	SGVSB-Nr.	CHF
ohne Zugstange Ablaufgarnitur	CE1030002010	-	182	CE1070004010	-	173

Notwendige Artikel

Grundkörper						
Produkttyp	für Waschtischmischer Unterputz					
Montageart	Unterputz					
	Artikel Nr.	SGVSB-Nr.	CHF	Artikel Nr.	SGVSB-Nr.	CHF
DN 15	GK1900004000	-	205			

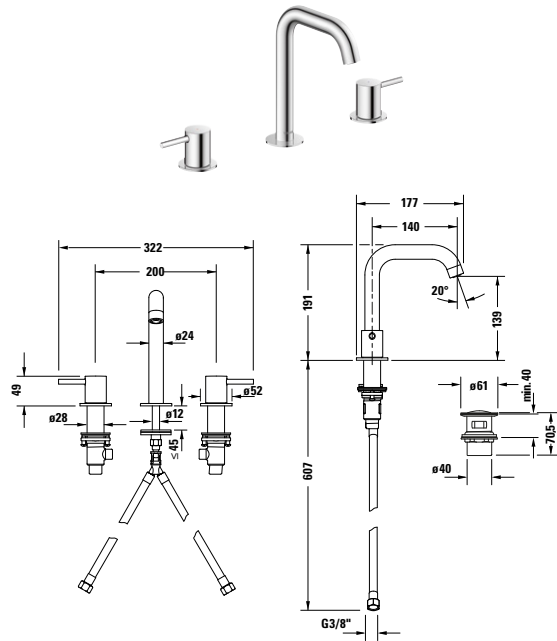
Waschtischarmaturen

Produkttyp	3-Loch Waschtischarmatur		
Montageart	Standmontage		
Höhe	191 mm		
Ausladung	140 mm		
Temperaturregelung	Keramikmischsystem		
Auslauf	Strahlformer mit EasyClean		
Anschlussart	Flexible Anschlusschläuche, 3/8"		
Durchflussmenge (3 bar)	5 l/min		
Geräuschklasse	I		
mit Push-open Ablaufgarnitur	✓		
	Artikel Nr.	SGVSB-Nr.	CHF
Chrom Hochglanz	CE1060005010	-	253

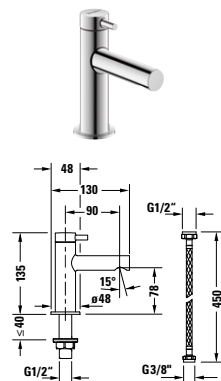
Kaltwasserarmaturen

Produkttyp	Standventil		
Montageart	Standmontage		
Höhe	135 mm		
Ausladung	90 mm		
Temperaturregelung	90° Keramikventil		
Auslauf	Strahlformer		
Durchflussmenge (3 bar)	4,5 l/min		
Geräuschklasse	I		
	Artikel Nr.	SGVSB-Nr.	CHF
Chrom Hochglanz	CE1080002010	-	87

Bidetarmaturen			
Produkttyp	Einhebel-Bidetmischer		
Temperaturregelung	Keramikmischsystem		
Ausladung	128 mm		
Höhe	152 mm		
Auslauf	Strahlformer mit Kugelgelenk		
Durchflussmenge (3 bar)	5 l/min		
Strahlart	Normalstrahl		
Anschlussart	Flexible Anschlusschläuche, 3/8"		
Geräuschkategorie	I		
	Artikel Nr.	SGVSB-Nr.	CHF
Chrom Hochglanz	CE2400001010	-	159

Brausearmaturen			
Produkttyp	Einhebel-Brausemischer Aufputz		
Anschlussart Wasseranschluss	Anschluss gerade		
Temperaturregelung	Keramikmischsystem		
Rückflussverhinderer	✓		
Anschlussmass	1/2"		
Schlauchanschluss	DN 15		
Anschlussmass Wasseranschluss	DN 15		
Geräuschkategorie	II		
	Artikel Nr.	SGVSB-Nr.	CHF
Chrom Hochglanz	CE4230000S10	-	151
Notwendige Artikel			
Wandanschlussgarnitur			
	Artikel Nr.	SGVSB-Nr.	CHF
Chrom Hochglanz	T538149	857 294	44

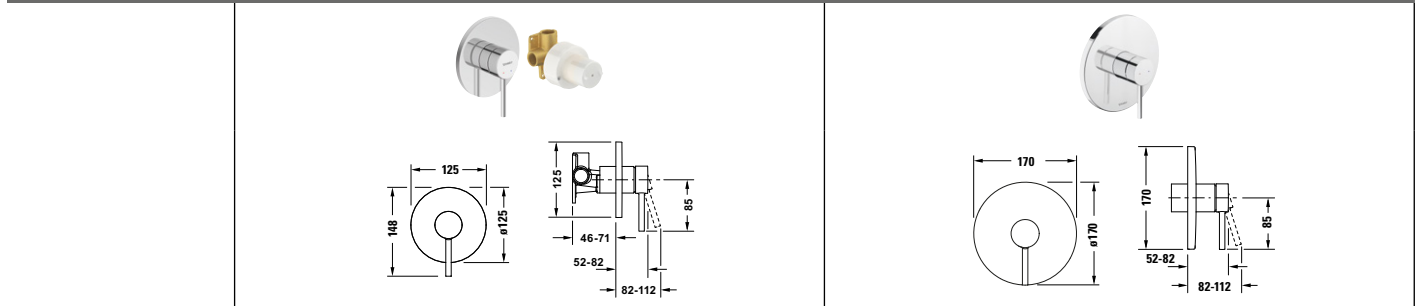
Brausearmaturen

Produkttyp	Einhebelmischer Unterputz Set			Einhebel-Brausemischer Unterputz		
Anschlussart Wasseranschluss	Grundkörper			Grundkörper		
Temperaturregelung	Keramikmischsystem			Keramikmischsystem		
Anzahl Verbraucher	1			1		
Form Rosette	Rund			Rund		
Durchflussmenge (3 bar)	21 l/min			24,5 l/min		
Inkl. Sichtteile	✓			✓		
Inkl. Funktionseinheit	✓			✓		
	Artikel Nr.	SGVSB-Nr.	CHF	Artikel Nr.	SGVSB-Nr.	CHF
Chrom Hochglanz	CE4210007010	-	110	CE4210010010	-	245

Notwendige Artikel

Grundkörper					
Produkttyp				Bluebox® 1/2"	
Montageart				Unterputz	
			Artikel Nr.	SGVSB-Nr.	CHF
	DN 15		GK0900000000	714 241	144
Vorabsper- rung	DN 20		GK0900001000	714 242	222

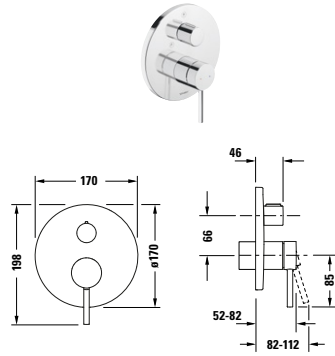
Brausearmaturen

Produkttyp	Einhebel-Brausemischer Unterputz		
Anschlussart Wasseranschluss	Grundkörper		
Temperaturregelung	Keramikmischsystem		
Verbraucher/Umsteller	Umstellventil		
Anzahl Verbraucher	2		
Form Rosette	Rund		
Durchflussmenge (3 bar)	22,5 l/min		
Inkl. Sichtteile	✓		
Inkl. Funktionseinheit	✓		
	Artikel Nr.	SGVSB-Nr.	CHF
Chrom Hochglanz	CE4210012010	-	332

Notwendige Artikel

Grundkörper				
Produkttyp		Bluebox® 1/2"		
Montageart		Unterputz		
		Artikel Nr.	SGVSB-Nr.	CHF
	DN 15	GK0900000000	714 241	144
Vorabsper- rung	DN 20	GK0900001000	714 242	222

Wannenarmaturen

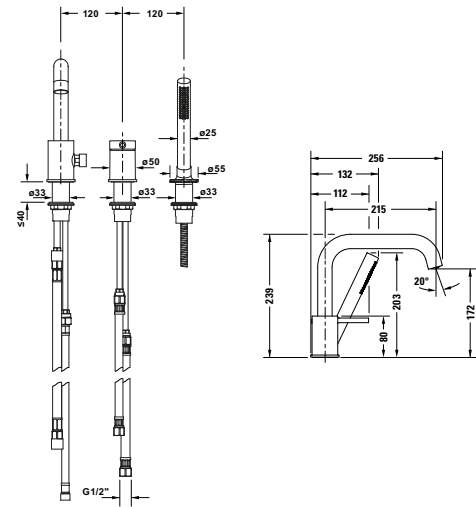
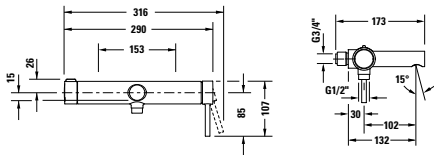

Produkttyp	Einhebel-Wannenmischer Aufputz	3-Loch Wannenarmatur
Anschlussart Wasseranschluss	Anschluss gerade	Flexible Anschlussschläuche
Temperaturregelung	Keramikmischsystem	Keramikmischsystem
Anzahl Verbraucher	2	-
Rückflussverhinderer	✓	✓
Durchflussmenge (3 bar)	-	25 l/min
Anschlussmass Schlauchanschluss	1/2"	1/2"
Anschlussmass Wasseranschluss	DN 15	1/2"
Geräuschklasse	II	-

	Artikel Nr.	SGVSB-Nr.	CHF	Artikel Nr.	SGVSB-Nr.	CHF
Chrom Hochglanz	CE5230000S10	-	188	CE5260000010	-	356

Notwendige Artikel

Wandanschlussgarnitur	Artikel Nr.	SGVSB-Nr.	CHF
	T538148	857 293	44

Badarmaturen

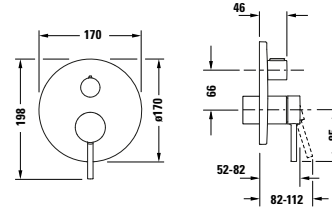
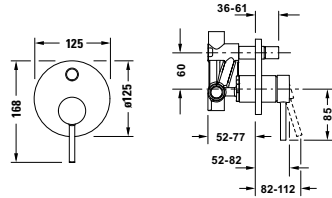
Wannenarmaturen

Produkttyp	Einhebelmischer Unterputz Set			Einhebel-Wannenmischer Unterputz		
Anschlussart Wasseranschluss	Grundkörper			Grundkörper		
Temperaturregelung	Keramikmischsystem			Keramikmischsystem		
Anzahl Verbraucher	2			2		
Form Rosette	Rund			Rund		
Durchflussmenge (3 bar)	24 l/min			22,5 l/min		
Inkl. Sichtteile	✓			✓		
Inkl. Funktionseinheit	✓			✓		
	Artikel Nr.	SGVSB-Nr.	CHF	Artikel Nr.	SGVSB-Nr.	CHF
Chrom Hochglanz	CE4210008010	-	173	CE5210012010	-	315

Notwendige Artikel

Grundkörper						
Produkttyp				Bluebox® 1/2"		
Montageart				Unterputz		
				Artikel Nr.	SGVSB-Nr.	CHF
	DN 15			GK0900000000	714 241	144
Vorabsper- rung	DN 20			GK0900001000	714 242	222

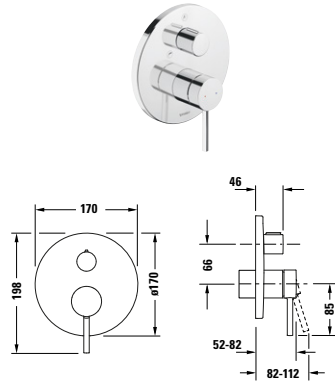
Wannenarmaturen



Produkttyp	Einhebel-Wannenmischer Unterputz		
Anschlussart Wasseranschluss	Grundkörper		
Temperaturregelung	Keramikmischsystem		
Anzahl Verbraucher	2		
Form Rosette	Rund		
Durchflussmenge (3 bar)	22,5 l/min		
Inkl. Sichtteile	✓		
Inkl. Funktionseinheit	✓		
Sicherungskombination	Sicherungskombination		
	Artikel Nr.	SGVSB-Nr.	CHF
Chrom Hochglanz	CE5210018010	-	490

Passende Artikel

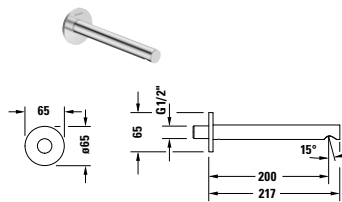
Grundkörper			
Produkttyp	Bluebox® 1/2"		
Montageart	Unterputz		
	Artikel Nr.	SGVSB-Nr.	CHF
DN 15	GK0900000000	714 241	144
Vorabsper- rung	DN 20	GK0900001000	714 242
			222

Wannenarmaturen

Produkttyp	Wanneneinlauf		
Ausladung	200 mm		
Anschlussmass Wasseranschluss	DN 15		
Durchflussmenge (3 bar)	17 l/min		
Form Rosette	Rund		
	Artikel Nr.	SGVSB-Nr.	CHF
Chrom Hochglanz	CE5240010010	-	87

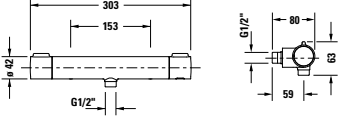
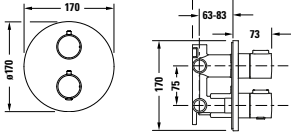
Thermostate						
						
						
Produkttyp	Brausethermostat Aufputz 1000			Thermostat Unterputz Set		
Anschlussart Wasseranschluss	Anschluss gerade			Grundkörper		
Temperaturregelung	Thermostatkartusche			Thermostatkartusche		
Anzahl Verbraucher	1			2		
Form Rosette	-			Rund		
Breite x Höhe	-			170 x 170 mm		
Durchflussmenge (3 bar)	24,5 l/min			24 l/min		
Sicherheitssperre bei 38 °C	✓			✓		
Rückflussverhinderer	im Schlauchanschluss			-		
Inkl. Sichtteile	-			✓		
Inkl. Funktionseinheit	-			✓		
Verbraucher/Umsteller	-			Ab- und Umstellventil		
Anschlussmass Wasseranschluss	DN 15			DN 15		
Anschlussmass Schlauchanschluss	1/2"			-		
	Artikel Nr.	SGVSB-Nr.	CHF	Artikel Nr.	SGVSB-Nr.	CHF
Chrom Hochglanz	TH4220000S10	-	213	TH4200008010	-	247
Notwendige Artikel						
Wandanschlussgarnitur						
Farbe	Chrom Hochglanz					
	Artikel Nr.	SGVSB-Nr.	CHF			
	T538149	857 294	44			

Thermostate							
Produkttyp		Thermostat Unterputz, 1 Verbraucher			Thermostat Unterputz, 2 Verbraucher		
Anschlussart Wasseranschluss		Grundkörper			Grundkörper		
Temperaturregelung		Thermostatkartusche			Thermostatkartusche		
Anzahl Verbraucher		1			2		
Form Rosette		Rund			Rund		
Breite x Höhe		170 x 170 mm			170 x 170 mm		
Durchflussmenge (3 bar)		20,5 l/min			20,5 l/min		
Sicherheitssperre bei 38 °C		✓			✓		
Inkl. Sichtteile		✓			✓		
Inkl. Funktionseinheit		✓			✓		
Verbraucher/Umwsteller		-			Ab- und Umstellventil		
		Artikel Nr.	SGVSB-Nr.	CHF	Artikel Nr.	SGVSB-Nr.	CHF
Chrom Hochglanz		TH4200016010	-	453	TH4200014010	-	465
Notwendige Artikel							
Grundkörper							
Produkttyp		Bluebox® 1/2"			Bluebox® 1/2"		
Montageart		Unterputz			Unterputz		
		Artikel Nr.	SGVSB-Nr.	CHF	Artikel Nr.	SGVSB-Nr.	CHF
	DN 15	GK0900000000	714 241	144	GK0900000000	714 241	144
Vorabsper-	DN 20	GK0900001000	714 242	222	GK0900001000	714 242	222
rung							

Waschtischarmaturen

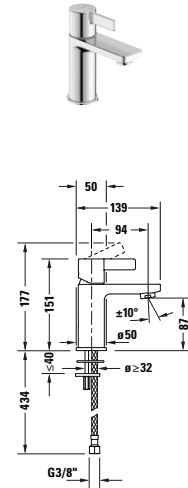
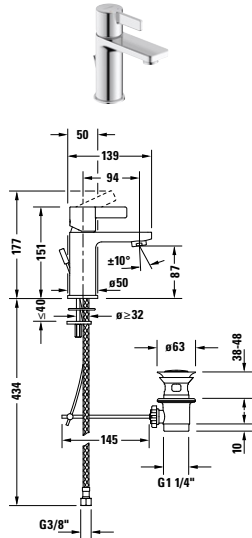

Produkttyp	Einhebel-Waschtismischer S			Einhebel-Waschtismischer S		
Montageart	Standmontage			Standmontage		
Höhe	151 mm			151 mm		
Ausladung	94 mm			94 mm		
Temperaturregelung	Keramikmischsystem			Keramikmischsystem		
Auslauf	Strahlformer mit Kippfunktion			Strahlformer mit Kippfunktion		
Anschlussart	Flexible Anschlussschläuche, 3/8"			Flexible Anschlussschläuche, 3/8"		
Temperaturbegrenzung einstellbar	✓			✓		
Durchflussmenge (3 bar)	5 l/min			5 l/min		
Geräuschklasse	I			I		
Strahlart	Normalstrahl			Normalstrahl		
Farbe	Chrom Hochglanz			Chrom Hochglanz		
	Artikel Nr.	SGVSB-Nr.	CHF	Artikel Nr.	SGVSB-Nr.	CHF
ohne Zugstange Ablaufgarnitur				DE1010002010	714 230	133
mit Zugstange Ablaufgarnitur	DE1010001010	714 229	147			

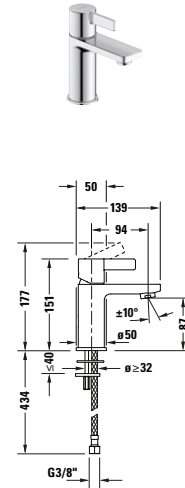
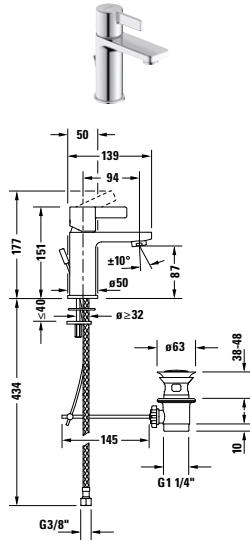
Waschtischarmaturen

Produkttyp	Einhebel-Waschtischmischer S FreshStart			Einhebel-Waschtischmischer S FreshStart		
Montageart	Standmontage			Standmontage		
Höhe	151 mm			151 mm		
Ausladung	94 mm			94 mm		
Temperaturregelung	Keramikmischsystem			Keramikmischsystem		
Auslauf	Strahlformer mit Kippfunktion			Strahlformer mit Kippfunktion		
Anschlussart	Flexible Anschlusschläuche, 3/8"			Flexible Anschlusschläuche, 3/8"		
Temperaturbegrenzung einstellbar	✓			✓		
Durchflussmenge (3 bar)	5 l/min			5 l/min		
Geräuschkategorie	I			I		
Strahlart	Normalstrahl			Normalstrahl		
FreshStart	✓			✓		
Farbe	Chrom Hochglanz			Chrom Hochglanz		
	Artikel Nr.	SGVSB-Nr.	CHF	Artikel Nr.	SGVSB-Nr.	CHF
ohne Zugstange Ablaufgarnitur				DE1011002010	714 232	133
mit Zugstange Ablaufgarnitur	DE1011001010	714 231	147			

Waschtischarmaturen

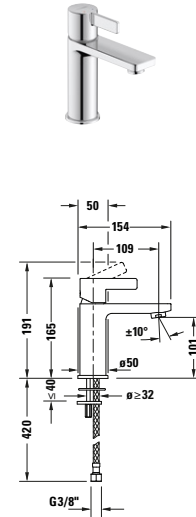
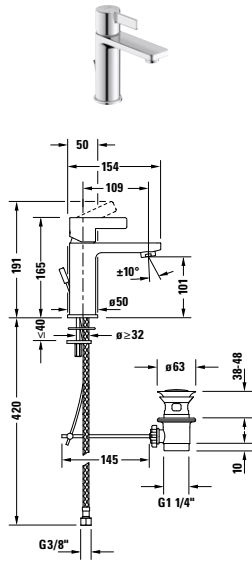

Produkttyp	Einhebel-Waschtischmischer M			Einhebel-Waschtischmischer M		
Montageart	Standmontage			Standmontage		
Höhe	165 mm			165 mm		
Ausladung	109 mm			109 mm		
Temperaturregelung	Keramikmischsystem			Keramikmischsystem		
Auslauf	Strahlformer mit Kippfunktion			Strahlformer mit Kippfunktion		
Anschlussart	Flexible Anschlusschläuche, 3/8"			Flexible Anschlusschläuche, 3/8"		
Temperaturbegrenzung einstellbar	✓			✓		
Durchflussmenge (3 bar)	5 l/min			5 l/min		
Geräuschklasse	I			I		
Strahlart	Normalstrahl			Normalstrahl		
Farbe	Chrom Hochglanz			Chrom Hochglanz		
	Artikel Nr.	SGVSB-Nr.	CHF	Artikel Nr.	SGVSB-Nr.	CHF
ohne Zugstange Ablaufgarnitur				DE1020002010	714 234	148
mit Zugstange Ablaufgarnitur	DE1020001010	714 233	162			

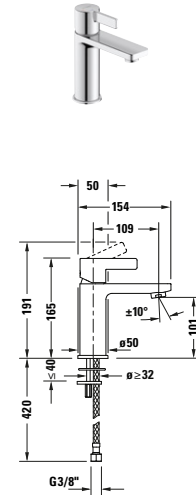
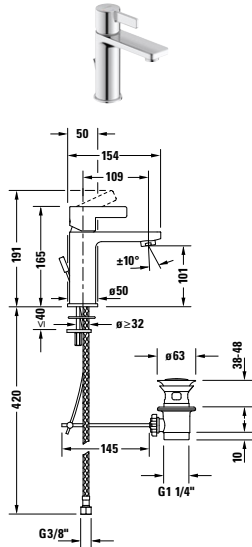
Waschtischarmaturen

Produkttyp	Einhebel-Waschtismischer M FreshStart			Einhebel-Waschtismischer M FreshStart		
Montageart	Standmontage			Standmontage		
Höhe	165 mm			165 mm		
Ausladung	109 mm			109 mm		
Temperaturregelung	Keramikmischsystem			Keramikmischsystem		
Auslauf	Strahlformer mit Kippfunktion			Strahlformer mit Kippfunktion		
Anschlussart	Flexible Anschlusschläuche, 3/8"			Flexible Anschlusschläuche, 3/8"		
Temperaturbegrenzung einstellbar	✓			✓		
Durchflussmenge (3 bar)	5,5 l/min			5,5 l/min		
Geräuschklasse	I			I		
Strahlart	Normalstrahl			Normalstrahl		
FreshStart	✓			✓		
Farbe	Chrom Hochglanz			Chrom Hochglanz		
	Artikel Nr.	SGVSB-Nr.	CHF	Artikel Nr.	SGVSB-Nr.	CHF
ohne Zugstange Ablaufgarnitur				DE1021002010	714 236	148
mit Zugstange Ablaufgarnitur	DE1021001010	714 235	162			

Waschtischarmaturen

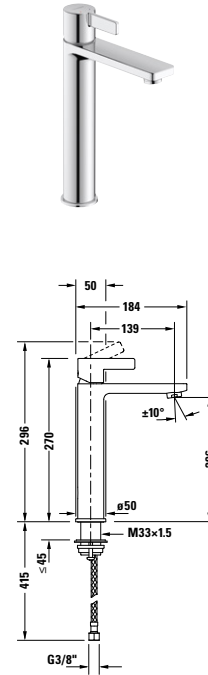
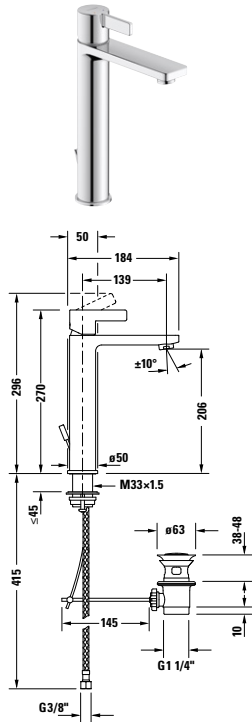

Produkttyp	Einhebel-Waschtischmischer L			Einhebel-Waschtischmischer L		
Montageart	Standmontage			Standmontage		
Höhe	270 mm			270 mm		
Ausladung	139 mm			139 mm		
Temperaturregelung	Keramikmischsystem			Keramikmischsystem		
Auslauf	Strahlformer mit Kippfunktion			Strahlformer mit Kippfunktion		
Anschlussart	Flexible Anschlusschläuche, 3/8"			Flexible Anschlusschläuche, 3/8"		
Temperaturbegrenzung einstellbar	✓			✓		
Durchflussmenge (3 bar)	5 l/min			5 l/min		
Geräuschklasse	I			I		
Strahlart	Normalstrahl			Normalstrahl		
Farbe	Chrom Hochglanz			Chrom Hochglanz		
	Artikel Nr.	SGVSB-Nr.	CHF	Artikel Nr.	SGVSB-Nr.	CHF
ohne Zugstange Ablaufgarnitur				DE1030002010	714 238	258
mit Zugstange Ablaufgarnitur	DE1030001010	714 237	268			

Bidetarmaturen

Produkttyp	Einhebel-Bidetmischer		
Temperaturregelung	Keramikmischsystem		
Ausladung	125 mm		
Höhe	135 mm		
Auslauf	Strahlformer mit Kugelgelenk		
Durchflussmenge (3 bar)	5,5 l/min		
Strahlart	Normalstrahl		
Anschlussart	Flexible Anschlussschläuche, 3/8"		
Geräuschklasse	I		
Farbe	Chrom Hochglanz		
	Artikel Nr.	SGVSB-Nr.	CHF
mit Zugstange Ablaufgarnitur	DE2400001010	714 239	147

Brausearmaturen

Produkttyp	Einhebel-Brausemischer Aufputz		
Anschlussart Wasseranschluss	Anschluss gerade		
Stichmass	153 mm ± 0 mm		
Temperaturregelung	Keramikmischsystem		
Rückflussverhinderer	✓		
Durchflussmenge (3 bar)	18,5 l/min		
Anschlussmass Schlauchanschluss	1/2"		
Anschlussmass Wasseranschluss	DN 15		
Geräuschklasse	II		
	Artikel Nr.	SGVSB-Nr.	CHF
Chrom Hochglanz	DE4230000S10	714 246	142
Notwendige Artikel			
Wandanschlussgarnitur			
	Artikel Nr.	SGVSB-Nr.	CHF
Chrom Hochglanz	T538149	857 294	44

Brausearmaturen							
Produkttyp	Einhebel-Brausemischer Unterputz			Einhebel-Brausemischer Unterputz			
Anschlussart Wasseranschluss	Grundkörper			Grundkörper			
Temperaturregelung	Keramikmischsystem			Keramikmischsystem			
Verbraucher/Umsteller	-			Umstellventil			
Anzahl Verbraucher	1			2			
Form Rosette	Rund			Rund			
Durchflussmenge (3 bar)	24,5 l/min			22,5 l/min			
Inkl. Sichtteile	✓			✓			
Inkl. Funktionseinheit	✓			✓			
	Artikel Nr.	SGVSB-Nr.	CHF	Artikel Nr.	SGVSB-Nr.	CHF	
Chrom Hochglanz	DE4210010010	714 244	308	DE4210012010	714 245	443	
Notwendige Artikel							
Grundkörper							
Produkttyp	Bluebox® 1/2"			Bluebox® 1/2"			
Montageart	Unterputz			Unterputz			
	Artikel Nr.	SGVSB-Nr.	CHF	Artikel Nr.	SGVSB-Nr.	CHF	
	DN 15	GK0900000000	714 241	144	GK0900000000	714 241	144
Vorabsper- rung	DN 20	GK0900001000	714 242	222	GK0900001000	714 242	222

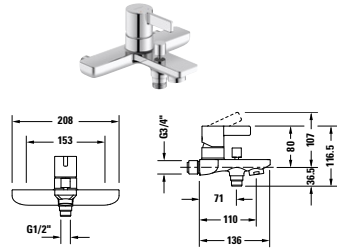
Wannenarmaturen

Produkttyp	Einhebel-Wannenmischer Aufputz		
Anschlussart Wasseranschluss	Anschluss gerade		
Stichmass	153 mm ± 0 mm		
Temperaturregelung	Keramikmischsystem		
Anzahl Verbraucher	2		
Rückflussverhinderer	✓		
Durchflussmenge (3 bar)	20,9 l/min		
Durchflussmenge Schlauchanschluss (3 bar)	16,2 l/min		
Anschlussmass Schlauchanschluss	1/2"		
Anschlussmass Wasseranschluss	DN 15		
Geräuschklasse	II		
	Artikel Nr.	SGVSB-Nr.	CHF
Chrom Hochglanz	DE5230000S10	714 249	176
Notwendige Artikel			
Wandanschlussgarnitur			
	Artikel Nr.	SGVSB-Nr.	CHF
	T538148	857 293	44

Wannenarmaturen

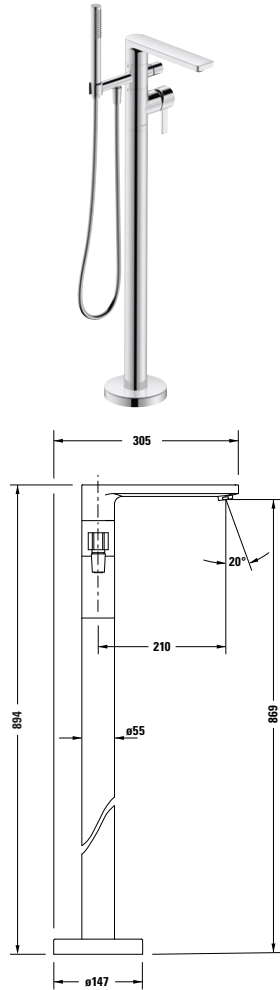

Produkttyp	Einhebel-Wannenmischer bodenstehend		
Anschlussart Wasseranschluss	Grundkörper		
Anschlussmass Wasseranschluss	DN 15		
Temperaturregelung	Keramikmischsystem		
Umstellventil	✓		
Inkl. Brausehalter	✓		
Rückflussverhinderer	im Schlauchanschluss		
	Artikel Nr.	SGVSB-Nr.	CHF
Chrom Hochglanz	DE5250000010	-	1'386

Notwendige Artikel

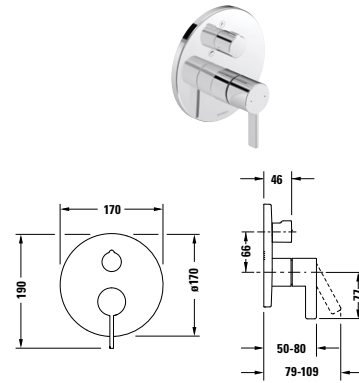
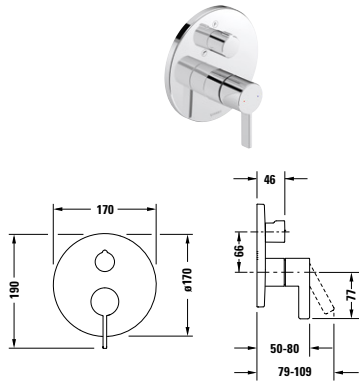

Grundkörper			
Montageart	auf Rohfussboden		
Anschlussmass Wasseranschluss	DN 15		
	Artikel Nr.	SGVSB-Nr.	CHF
	GK5900007000	714 269	367

Wannenarmaturen

Produkttyp	Einhebel-Wannenmischer Unterputz			Einhebel-Wannenmischer Unterputz		
Anschlussart Wasseranschluss	Grundkörper			Grundkörper		
Temperaturregelung	Keramikmischsystem			Keramikmischsystem		
Anzahl Verbraucher	2			2		
Form Rosette	Rund			Rund		
Durchflussmenge (3 bar)	22,5 l/min			22,5 l/min		
Inkl. Sichtteile	✓			✓		
Inkl. Funktionseinheit	✓			✓		
Farbe	Chrom Hochglanz			Chrom Hochglanz		
	Artikel Nr.	SGVSB-Nr.	CHF	Artikel Nr.	SGVSB-Nr.	CHF
	DE5210012010	714 247	443			
Sicherungskombination				DE5210018010	714 248	566

Notwendige Artikel

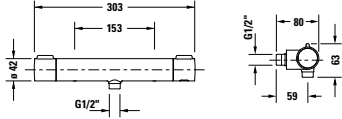
Grundkörper							
Produkttyp				Bluebox® 1/2"			
Montageart				Unterputz			
	Artikel Nr.	SGVSB-Nr.	CHF	Artikel Nr.	SGVSB-Nr.	CHF	
	DN 15	GK0900000000	714 241	144	GK0900000000	714 241	144
Vorabsper-	DN 20	GK0900001000	714 242	222	GK0900001000	714 242	222
rung							

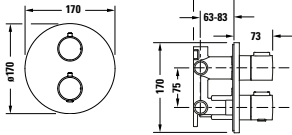
Thermostate						
	 			 		
Produkttyp	Brausethermostat Aufputz 1000			Thermostat Unterputz Set		
Anschlussart Wasseranschluss	Anschluss gerade			Grundkörper		
Temperaturregelung	Thermostatkartusche			Thermostatkartusche		
Anzahl Verbraucher	1			2		
Form Rosette	-			Rund		
Breite x Höhe	-			170 x 170 mm		
Durchflussmenge (3 bar)	24,5 l/min			24 l/min		
Sicherheitssperre bei 38 °C	✓			✓		
Rückflussverhinderer	im Schlauchanschluss			-		
Inkl. Sichtteile	-			✓		
Inkl. Funktionseinheit	-			✓		
Verbraucher/Umsteller	-			Ab- und Umstellventil		
Anschlussmass Wasseranschluss	DN 15			DN 15		
Anschlussmass Schlauchanschluss	1/2"			-		
	Artikel Nr.	SGVSB-Nr.	CHF	Artikel Nr.	SGVSB-Nr.	CHF
Chrom Hochglanz	TH4220000S10	-	213	TH4200008010	-	247
Notwendige Artikel						
Wandanschlussgarnitur						
Farbe	Chrom Hochglanz					
	Artikel Nr.	SGVSB-Nr.	CHF			
	T538149	857 294	44			

Thermostate

Produkttyp	Thermostat Unterputz, 1 Verbraucher			Thermostat Unterputz, 2 Verbraucher		
Anschlussart Wasseranschluss	Grundkörper			Grundkörper		
Temperaturregelung	Thermostatkartusche			Thermostatkartusche		
Anzahl Verbraucher	1			2		
Form Rosette	Rund			Rund		
Breite x Höhe	170 x 170 mm			170 x 170 mm		
Durchflussmenge (3 bar)	20,5 l/min			20,5 l/min		
Sicherheitssperre bei 38 °C	✓			✓		
Inkl. Sichtteile	✓			✓		
Inkl. Funktionseinheit	✓			✓		
Verbraucher/Umsteller	-			Ab- und Umstellventil		
	Artikel Nr.	SGVSB-Nr.	CHF	Artikel Nr.	SGVSB-Nr.	CHF
Chrom Hochglanz	TH4200016010	-	453	TH4200014010	-	465

Notwendige Artikel

Grundkörper							
Produkttyp				Bluebox® 1/2"			
Montageart				Unterputz			
		Artikel Nr.	SGVSB-Nr.	CHF	Artikel Nr.	SGVSB-Nr.	CHF
	DN 15	GK0900000000	714 241	144	GK0900000000	714 241	144
Vorabsper-	DN 20	GK0900001000	714 242	222	GK0900001000	714 242	222
rung							

Waschtischarmaturen

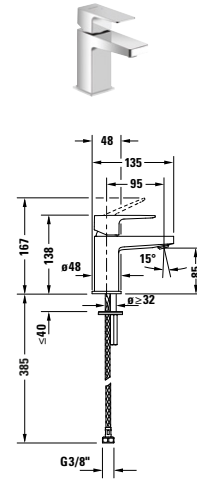
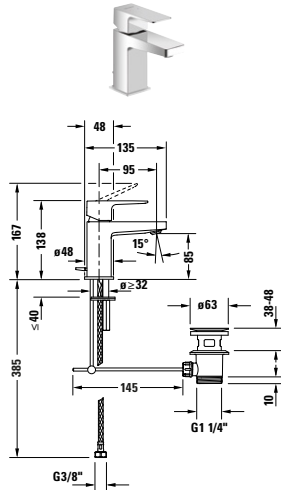

Produkttyp	Einhebel-Waschtischmischer S			Einhebel-Waschtischmischer S		
Montageart	Standmontage			Standmontage		
Höhe	138 mm			138 mm		
Ausladung	95 mm			95 mm		
Temperaturregelung	Keramikmischsystem			Keramikmischsystem		
Auslauf	Strahlformer mit EasyClean			Strahlformer mit EasyClean		
Anschlussart	Flexible Anschlussschläuche, 3/8"			Flexible Anschlussschläuche, 3/8"		
Durchflussmenge (3 bar)	4,5 l/min			4,5 l/min		
Geräuschklasse	I			I		
Strahlart	Normalstrahl			Normalstrahl		
Farbe	Chrom Hochglanz			Chrom Hochglanz		
	Artikel Nr.	SGVSB-Nr.	CHF	Artikel Nr.	SGVSB-Nr.	CHF
ohne Zugstange Ablaufgarnitur				MH1010002010	-	146
mit Zugstange Ablaufgarnitur	MH1010001010	-	154			
Farbe	Schwarz Matt			Schwarz Matt		
	Artikel Nr.	SGVSB-Nr.	CHF	Artikel Nr.	SGVSB-Nr.	CHF
ohne Zugstange Ablaufgarnitur				MH1010002046	-	205
mit Zugstange Ablaufgarnitur	MH1010001046	-	215			

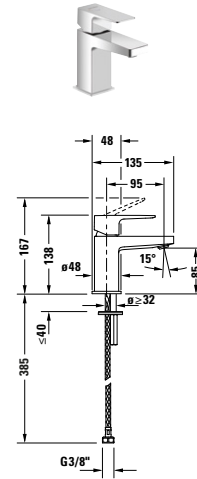
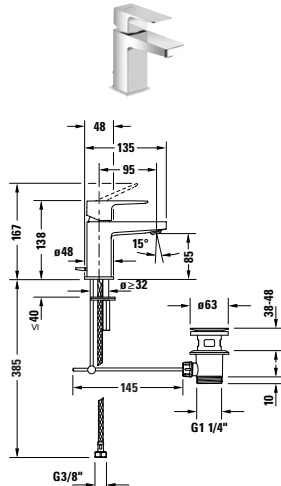
Waschtischarmaturen

Produkttyp	Einhebel-Waschtischmischer S FreshStart			Einhebel-Waschtischmischer S FreshStart		
Montageart	Standmontage			Standmontage		
Höhe	138 mm			138 mm		
Ausladung	95 mm			95 mm		
Temperaturregelung	Keramikmischsystem			Keramikmischsystem		
Auslauf	Strahlformer mit EasyClean			Strahlformer mit EasyClean		
Anschlussart	Flexible Anschlussschläuche, 3/8"			Flexible Anschlussschläuche, 3/8"		
Durchflussmenge (3 bar)	4,5 l/min			4,5 l/min		
Geräuschklasse	I			I		
Strahlart	Normalstrahl			Normalstrahl		
FreshStart	✓			✓		
Farbe	Chrom Hochglanz			Chrom Hochglanz		
	Artikel Nr.	SGVSB-Nr.	CHF	Artikel Nr.	SGVSB-Nr.	CHF
ohne Zugstange Ablaufgarnitur				MH1011002010	-	146
mit Zugstange Ablaufgarnitur	MH1011001010	-	154			

Waschtischarmaturen

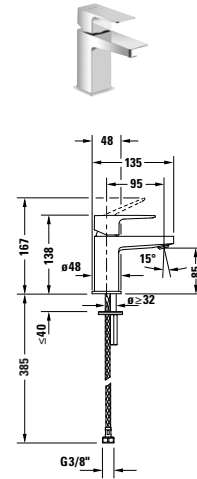
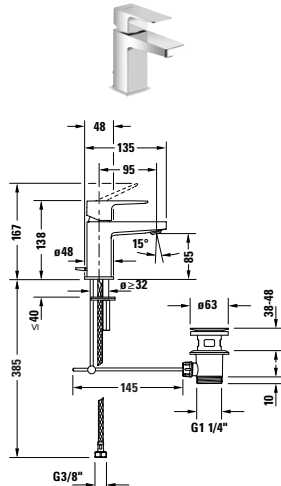

Produkttyp	Einhebel-Waschtischmischer S MinusFlow			Einhebel-Waschtischmischer S MinusFlow		
Montageart	Standmontage			Standmontage		
Höhe	138 mm			138 mm		
Ausladung	95 mm			95 mm		
Temperaturregelung	Keramikmischsystem			Keramikmischsystem		
Auslauf	Strahlformer mit EasyClean			Strahlformer mit EasyClean		
Anschlussart	Flexible Anschlussschläuche, 3/8"			Flexible Anschlussschläuche, 3/8"		
Durchflussmenge (3 bar)	3,5 l/min			3,5 l/min		
Geräuschklasse	I			I		
Strahlart	Normalstrahl			Normalstrahl		
MinusFlow	✓			✓		
Farbe	Chrom Hochglanz			Chrom Hochglanz		
	Artikel Nr.	SGVSB-Nr.	CHF	Artikel Nr.	SGVSB-Nr.	CHF
ohne Zugstange Ablaufgarnitur				MH1012002010	-	146
mit Zugstange Ablaufgarnitur	MH1012001010	-	154			

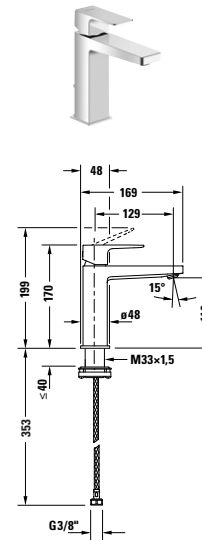
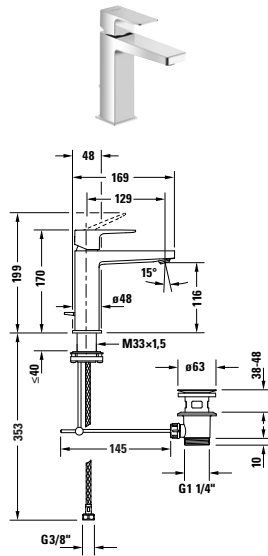
Waschtischarmaturen

Produkttyp	Einhebel-Waschtischmischer M			Einhebel-Waschtischmischer M		
Montageart	Standmontage			Standmontage		
Höhe	170 mm			170 mm		
Ausladung	129 mm			129 mm		
Temperaturregelung	Keramikmischsystem			Keramikmischsystem		
Auslauf	Strahlformer mit EasyClean			Strahlformer mit EasyClean		
Anschlussart	Flexible Anschlussschläuche, 3/8"			Flexible Anschlussschläuche, 3/8"		
Durchflussmenge (3 bar)	4,5 l/min			4,5 l/min		
Geräuschklasse	I			I		
Strahlart	Normalstrahl			Normalstrahl		
Farbe	Chrom Hochglanz			Chrom Hochglanz		
	Artikel Nr.	SGVSB-Nr.	CHF	Artikel Nr.	SGVSB-Nr.	CHF
ohne Zugstange Ablaufgarnitur				MH1020002010	-	167
mit Zugstange Ablaufgarnitur	MH1020001010	-	179			
Farbe	Schwarz Matt			Schwarz Matt		
	Artikel Nr.	SGVSB-Nr.	CHF	Artikel Nr.	SGVSB-Nr.	CHF
ohne Zugstange Ablaufgarnitur				MH1020002046	-	233
mit Zugstange Ablaufgarnitur	MH1020001046	-	250			

Waschtischarmaturen

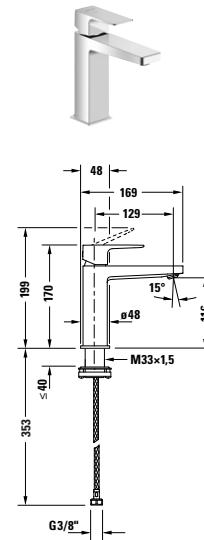
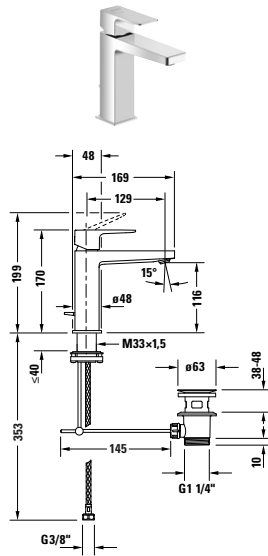

Produkttyp	Einhebel-Waschtischmischer M FreshStart			Einhebel-Waschtischmischer M FreshStart		
Montageart	Standmontage			Standmontage		
Höhe	170 mm			170 mm		
Ausladung	129 mm			129 mm		
Temperaturregelung	Keramikmischsystem			Keramikmischsystem		
Auslauf	Strahlformer mit EasyClean			Strahlformer mit EasyClean		
Anschlussart	Flexible Anschlussschläuche, 3/8"			Flexible Anschlussschläuche, 3/8"		
Durchflussmenge (3 bar)	4,5 l/min			4,5 l/min		
Geräuschklasse	I			I		
Strahlart	Normalstrahl			Normalstrahl		
FreshStart	✓			✓		
Farbe	Chrom Hochglanz			Chrom Hochglanz		
	Artikel Nr.	SGVSB-Nr.	CHF	Artikel Nr.	SGVSB-Nr.	CHF
ohne Zugstange Ablaufgarnitur				MH1021002010	-	167
mit Zugstange Ablaufgarnitur	MH1021001010	-	179			

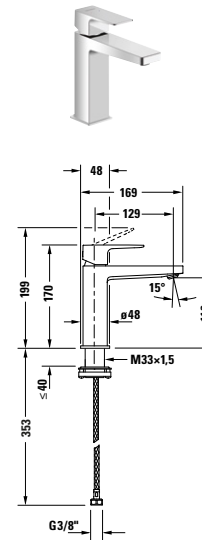
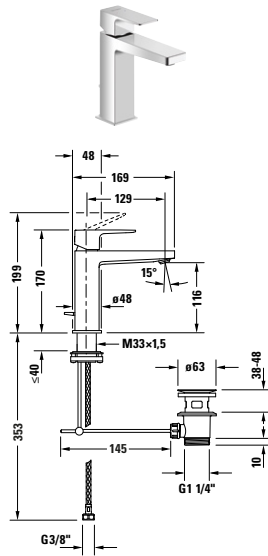
Waschtischarmaturen

Produkttyp	Einhebel-Waschtischmischer M MinusFlow			Einhebel-Waschtischmischer M MinusFlow		
Montageart	Standmontage			Standmontage		
Höhe	170 mm			170 mm		
Ausladung	129 mm			129 mm		
Temperaturregelung	Keramikmischsystem			Keramikmischsystem		
Auslauf	Strahlformer mit EasyClean			Strahlformer mit EasyClean		
Anschlussart	Flexible Anschlussschläuche, 3/8"			Flexible Anschlussschläuche, 3/8"		
Durchflussmenge (3 bar)	3,5 l/min			3,5 l/min		
Geräuschklasse	I			I		
Strahlart	Normalstrahl			Normalstrahl		
MinusFlow	✓			✓		
Farbe	Chrom Hochglanz			Chrom Hochglanz		
	Artikel Nr.	SGVSB-Nr.	CHF	Artikel Nr.	SGVSB-Nr.	CHF
ohne Zugstange Ablaufgarnitur				MH1022002010	-	167
mit Zugstange Ablaufgarnitur	MH1022001010	-	179			

Waschtischarmaturen

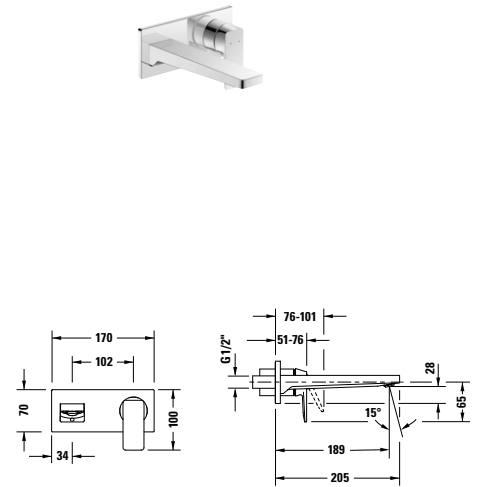
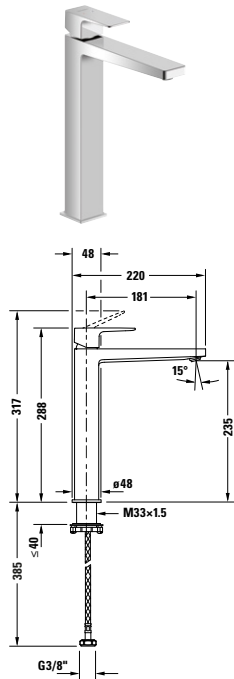

Produkttyp	Einhebel-Waschtischmischer XL			Einhebel-Waschtischmischer		
Montageart	Standmontage			Unterputz		
Höhe	288 mm			100 mm		
Ausladung	181 mm			189 mm		
Temperaturregelung	Keramikmischsystem			Keramikmischsystem		
Auslauf	Strahlformer mit EasyClean			Strahlformer mit EasyClean		
Anschlussart	Flexible Anschlusschläuche, 3/8"			Grundkörper		
Durchflussmenge (3 bar)	4,5 l/min			5,5 l/min		
Geräuschkategorie	I			I		
Strahlart	Normalstrahl			Normalstrahl		
Inkl. Sichtteile	-			✓		
Farbe	Chrom Hochglanz			Chrom Hochglanz		
	Artikel Nr.	SGVSB-Nr.	CHF	Artikel Nr.	SGVSB-Nr.	CHF
ohne Zugstange Ablaufgarnitur	MH1040002010	-	264	MH1070004010	-	240
Farbe	Schwarz Matt			Schwarz Matt		
	Artikel Nr.	SGVSB-Nr.	CHF	Artikel Nr.	SGVSB-Nr.	CHF
ohne Zugstange Ablaufgarnitur	MH1040002046	-	366	MH1070004046	-	336
Notwendige Artikel						
Grundkörper						
Produkttyp	für Waschtischmischer Unterputz					
Montageart	Unterputz					
	Artikel Nr.	SGVSB-Nr.	CHF			
DN 15	GK1900004000	-	205			

Manhattan

Design by Duravit

Kaltwasserarmaturen

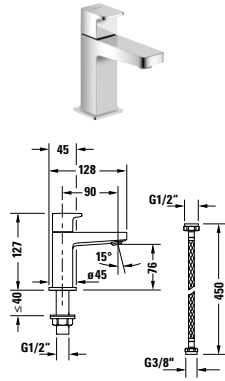

Produkttyp	Standventil		
Montageart	Standmontage		
Höhe	127 mm		
Ausladung	90 mm		
Temperaturregelung	90° Keramikventil		
Auslauf	Strahlformer mit EasyClean		
Durchflussmenge (3 bar)	5,5 l/min		
Geräuschklasse	I		
	Artikel Nr.	SGVSB-Nr.	CHF
Chrom Hochglanz	MH1080002010	-	115
Schwarz Matt	MH1080002046	-	159

Bidetarmaturen

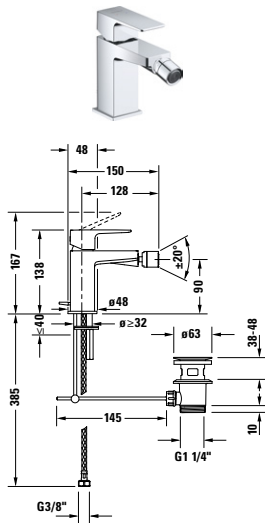

Produkttyp	Einhebel-Bidetmischer		
Temperaturregelung	Keramikmischsystem		
Ausladung	128 mm		
Höhe	138 mm		
Auslauf	Strahlformer mit Kugelgelenk		
Durchflussmenge (3 bar)	5,5 l/min		
Strahlart	Normalstrahl		
Geräuschklasse	I		
Farbe	Chrom Hochglanz		
	Artikel Nr.	SGVSB-Nr.	CHF
	MH2400001010	-	187
Farbe	Schwarz Matt		
	Artikel Nr.	SGVSB-Nr.	CHF
	MH2400001046	-	260

Badarmaturen

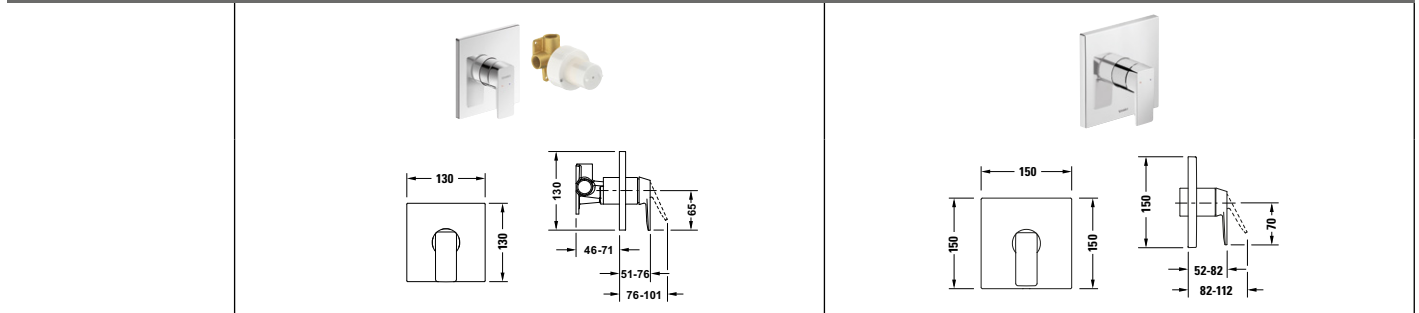
Brausearmaturen

Produkttyp	Einhebelmischer Unterputz Set			Einhebel-Brausemischer Unterputz		
Anschlussart Wasseranschluss	Grundkörper			Grundkörper		
Temperaturregelung	Keramikmischsystem			Keramikmischsystem		
Anzahl Verbraucher	1			1		
Form Rosette	Eckig			Eckig		
Durchflussmenge (3 bar)	21 l/min			-		
Inkl. Sichtteile	✓			✓		
Inkl. Funktionseinheit	✓			✓		
	Artikel Nr.	SGVSB-Nr.	CHF	Artikel Nr.	SGVSB-Nr.	CHF
Chrom Hochglanz	MH4210007010	-	112	MH4210010010	-	258
Schwarz Matt	MH4210007046	-	156	MH4210010046	-	359

Notwendige Artikel

Grundkörper						
Produkttyp				Bluebox® 1/2"		
Montageart				Unterputz		
				Artikel Nr.	SGVSB-Nr.	CHF
	DN 15			GK0900000000	714 241	144
Vorabsper- rung	DN 20			GK0900001000	714 242	222

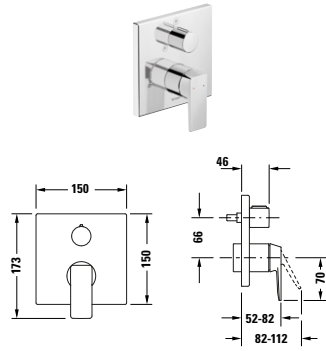
Brausearmaturen

Produkttyp	Einhebel-Brausemischer Unterputz		
Anschlussart Wasseranschluss	Grundkörper		
Temperaturregelung	Keramikmischsystem		
Verbraucher/Umsteller	Ab- und Umstellventil		
Anzahl Verbraucher	2		
Form Rosette	Eckig		
Inkl. Sichtteile	✓		
Inkl. Funktionseinheit	✓		
	Artikel Nr.	SGVSB-Nr.	CHF
Chrom Hochglanz	MH4210012010	-	348
Schwarz Matt	MH4210012046	-	488

Notwendige Artikel

Grundkörper			
Produkttyp	Bluebox® 1/2"		
Montageart	Unterputz		
	Artikel Nr.	SGVSB-Nr.	CHF
	DN 15	GK0900000000	714 241 144
Vorabsper- rung	DN 20	GK0900001000	714 242 222

Wannenarmaturen

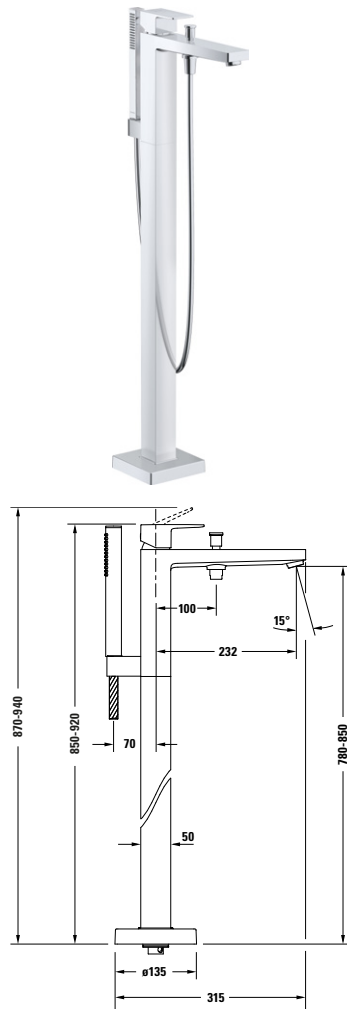

Produkttyp	Einhebel-Wannenmischer bodenstehend		
Anschlussart Wasseranschluss	Grundkörper		
Anschlussmass Wasseranschluss	DN 15		
Temperaturregelung	Keramikmischsystem		
Ausladung	232 mm		
Umstellventil	✓		
Inkl. Brausehalter	✓		
Durchflussmenge (3 bar)	27 l/min		
	Artikel Nr.	SGVSB-Nr.	CHF
Chrom Hochglanz	MH5250000010	-	1'198
Schwarz Matt	MH5250000046	-	1'677
Notwendige Artikel			
Grundkörper			
Montageart	auf Rohfussboden		
Anschlussmass Wasseranschluss	DN 15		
	Artikel Nr.	SGVSB-Nr.	CHF
	GK5900008000	-	320

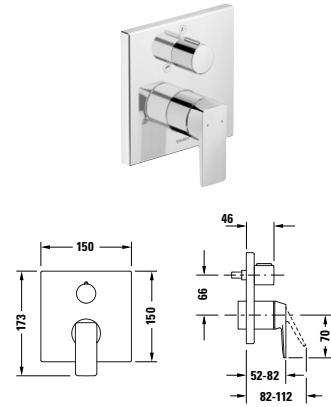
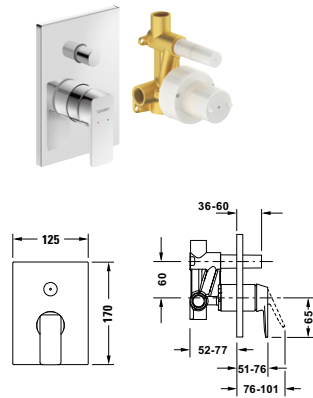
Wannenarmaturen

Produkttyp	Einhebelmischer Unterputz Set			Einhebel-Wannenmischer Unterputz		
Anschlussart Wasseranschluss	Grundkörper			Grundkörper		
Temperaturregelung	Keramikmischsystem			Keramikmischsystem		
Anzahl Verbraucher	2			2		
Form Rosette	Eckig			Eckig		
Durchflussmenge (3 bar)	24 l/min			-		
Inkl. Sichtteile	✓			✓		
Inkl. Funktionseinheit	✓			✓		
	Artikel Nr.	SGVSB-Nr.	CHF	Artikel Nr.	SGVSB-Nr.	CHF
Chrom Hochglanz	MH4210008010	-	187	MH5210012010	-	329
Schwarz Matt	MH4210008046	-	262	MH5210012046	-	463

Notwendige Artikel

Grundkörper						
Produkttyp				Bluebox® 1/2"		
Montageart				Unterputz		
				Artikel Nr.	SGVSB-Nr.	CHF
	DN 15			GK0900000000	714 241	144
Vorabsper- rung	DN 20			GK0900001000	714 242	222

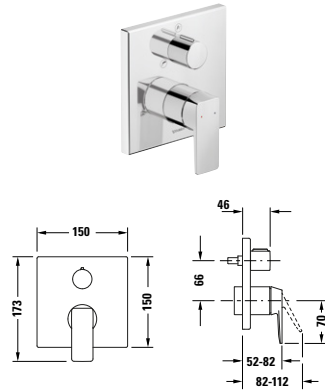
Wannenarmaturen

Produkttyp	Einhebel-Wannenmischer Unterputz		
Anschlussart Wasseranschluss	Grundkörper		
Temperaturregelung	Keramikmischsystem		
Anzahl Verbraucher	2		
Form Rosette	Eckig		
Inkl. Sichtteile	✓		
Inkl. Funktionseinheit	✓		
Sicherungskombination	Sicherungskombination		
	Artikel Nr.	SGVSB-Nr.	CHF
Chrom Hochglanz	MH5210018010	-	393

Notwendige Artikel

Grundkörper			
Produkttyp	Bluebox® 1/2"		
Montageart	Unterputz		
	Artikel Nr.	SGVSB-Nr.	CHF
	DN 15	GK0900000000	714 241
	DN 20	GK0900001000	714 242
Vorabsper- rung			
			144
			222

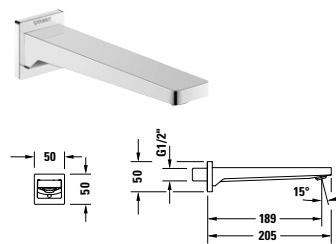
Wannenarmaturen

Produkttyp	Wanneneinlauf		
Ausladung	189 mm		
Anschlussmass Wasseranschluss	DN 15		
Durchflussmenge (3 bar)	19,5 l/min		
Form Rosette	Eckig		
	Artikel Nr.	SGVSB-Nr.	CHF
Chrom Hochglanz	MH5240010010	-	119
Schwarz Matt	MH5240010046	-	167

Thermostate						
Produkttyp	Thermostat Unterputz Set			Thermostat Unterputz, 1 Verbraucher		
Anschlussart Wasseranschluss	Grundkörper			Grundkörper		
Temperaturregelung	Thermostatkartusche			Thermostatkartusche		
Anzahl Verbraucher	2			1		
Form Rosette	Eckig			Eckig		
Breite x Höhe	170 x 170 mm			150 x 150 mm		
Durchflussmenge (3 bar)	24 l/min			20,5 l/min		
Sicherheitssperre bei 38 °C	✓			✓		
Inkl. Sichtteile	✓			✓		
Inkl. Funktionseinheit	✓			✓		
Verbraucher/Umsteller	Ab- und Umstellventil			-		
Anschlussmass Wasseranschluss	DN 15			-		
	Artikel Nr.	SGVSB-Nr.	CHF	Artikel Nr.	SGVSB-Nr.	CHF
Chrom Hochglanz	TH4200007010	-	261	TH4200015010	-	474
Schwarz Matt	TH4200007046	-	365	TH4200015046	-	665
Notwendige Artikel						
Grundkörper						
Produkttyp	Bluebox® 1/2"					
Montageart	Unterputz					
		Artikel Nr.	SGVSB-Nr.	CHF		
	DN 15	GK0900000000	714 241	144		
Vorabsper- rung	DN 20	GK0900001000	714 242	222		

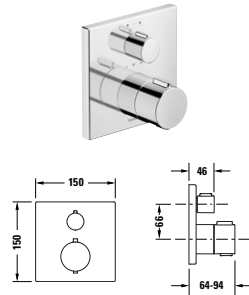
Thermostate

Produkttyp	Thermostat Unterputz, 2 Verbraucher		
Anschlussart Wasseranschluss	Grundkörper		
Temperaturregelung	Thermostatkartusche		
Anzahl Verbraucher	2		
Form Rosette	Eckig		
Breite x Höhe	150 x 150 mm		
Durchflussmenge (3 bar)	20,5 l/min		
Sicherheitssperre bei 38 °C	✓		
Inkl. Sichtteile	✓		
Inkl. Funktionseinheit	✓		
Verbraucher/Umsteller	Ab- und Umstellventil		
	Artikel Nr.	SGVSB-Nr.	CHF
Chrom Hochglanz	TH4200013010	-	488
Schwarz Matt	TH4200013046	-	683

Notwendige Artikel

Grundkörper			
Produkttyp	Bluebox® 1/2"		
Montageart	Unterputz		
	Artikel Nr.	SGVSB-Nr.	CHF
	DN 15	GK0900000000	714 241
	DN 20	GK0900001000	714 242
Vorabsper- rung	DN 15	GK0900000000	144
	DN 20	GK0900001000	222

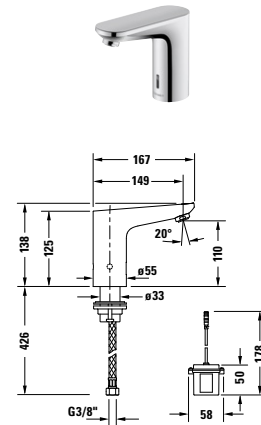
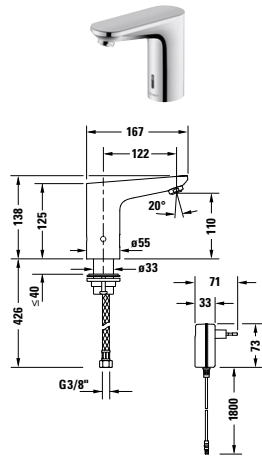
Waschtischarmaturen

Produkttyp	Waschtischmischer elektronisch			Waschtischmischer elektronisch		
Name	mit Temperaturvoreinstellung, Netzanschluss			mit Temperaturvoreinstellung, Batteriebetrieb		
Stromversorgung	Steckernetzteil			Batterie		
Montageart	Standmontage			Standmontage		
Höhe	138 mm			138 mm		
Ausladung	122 mm			122 mm		
Temperaturregelung	Wassertemperatur voreinstellbar			Wassertemperatur voreinstellbar		
Auslauf	Strahlformer mit EasyClean			Strahlformer mit EasyClean		
Anschlussart	Flexible Anschlusschläuche, 3/8"			Flexible Anschlusschläuche, 3/8"		
Durchflussmenge (3 bar)	5 l/min			5 l/min		
Bediensperrfunktion	75 sec			75 sec		
Wasserlaufzeit einstellbar	✓			✓		
Hygienespülung	✓			✓		
Geräuschklasse	I			I		
Strahlart	Normalstrahl			Normalstrahl		
Bedienungsart	Bedienungsfeld berührungslos			Bedienungsfeld berührungslos		
Thermische Desinfektion	✓			✓		
Farbe	Chrom Hochglanz			Chrom Hochglanz		
	Artikel Nr.	SGVSB-Nr.	CHF	Artikel Nr.	SGVSB-Nr.	CHF
Netzanschluss	SE1090007010	-	348			
Batterieanschluss				SE1090009010	-	339

Waschtischarmaturen

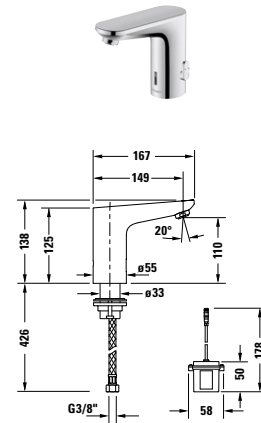
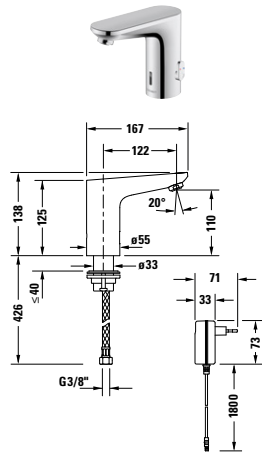

Produkttyp	Waschtischmischer elektronisch			Waschtischmischer elektronisch		
Name	mit Temperaturregulierung, Netzanschluss			mit Temperaturregulierung, Batteriebetrieb		
Stromversorgung	Steckernetzteil			Batterie		
Montageart	Standmontage			Standmontage		
Höhe	138 mm			138 mm		
Ausladung	122 mm			122 mm		
Temperaturregulierung	Mit Temperaturregulierung			Mit Temperaturregulierung		
Auslauf	Strahlformer mit EasyClean			Strahlformer mit EasyClean		
Anschlussart	Flexible Anschlussschläuche, 3/8"			Flexible Anschlussschläuche, 3/8"		
Durchflussmenge (3 bar)	5 l/min			5 l/min		
Bediensperrfunktion	75 sec			75 sec		
Wasseraufzeit einstellbar	✓			✓		
Hygienespülung	✓			✓		
Bedienungsart	Bedienungsfeld berührungslos			Bedienungsfeld berührungslos		
Thermische Desinfektion	✓			✓		
Farbe	Chrom Hochglanz			Chrom Hochglanz		
	Artikel Nr.	SGVSB-Nr.	CHF	Artikel Nr.	SGVSB-Nr.	CHF
Netzanschluss	SE1090017010	-	348			
Batterieanschluss				SE1090019010	-	339

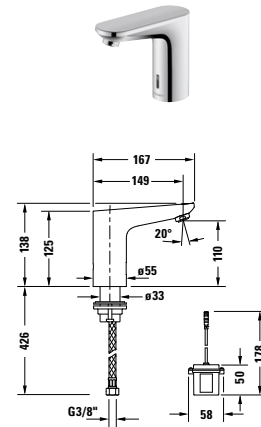
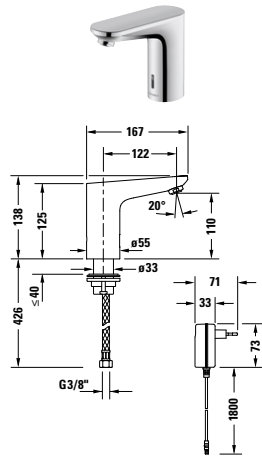
Waschtischarmaturen

Produkttyp	Waschtischmischer elektronisch			Waschtischmischer elektronisch		
Name	mit Temperaturvoreinstellung, Netzanschluss			mit Temperaturvoreinstellung, Batteriebetrieb		
Stromversorgung	Steckernetzteil			Batterie		
Montageart	Standmontage			Standmontage		
Höhe	138 mm			138 mm		
Ausladung	122 mm			122 mm		
Temperaturregelung	Wassertemperatur voreinstellbar			Wassertemperatur voreinstellbar		
Auslauf	Strahlformer mit EasyClean			Strahlformer mit EasyClean		
Anschlussart	Flexible Anschlusschläuche, 3/8"			Flexible Anschlusschläuche, 3/8"		
Durchflussmenge (3 bar)	1,6 l/min			1,6 l/min		
Bediensperrefunktion	75 sec			75 sec		
Wasserlaufzeit einstellbar	✓			✓		
Hygienespülung	✓			✓		
Strahlart	Normalstrahl			Normalstrahl		
Bedienungsart	Bedienungsfeld berührungslos			Bedienungsfeld berührungslos		
Thermische Desinfektion	✓			✓		
Farbe	Chrom Hochglanz			Chrom Hochglanz		
	Artikel Nr.	SGVSB-Nr.	CHF	Artikel Nr.	SGVSB-Nr.	CHF
Netzanschluss	SE1094007010	-	348			
Batterieanschluss				SE1094009010	-	339

Waschtischarmaturen

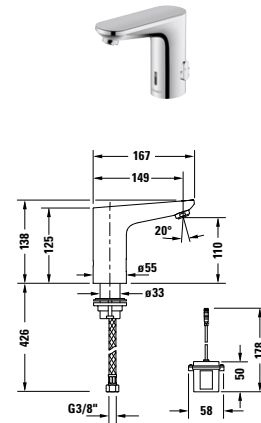
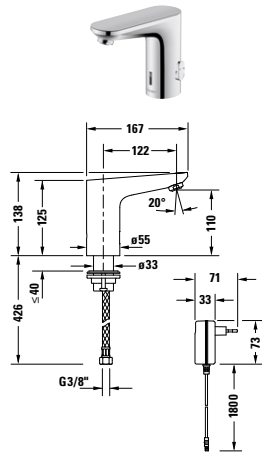

Produkttyp	Waschtischmischer elektronisch			Waschtischmischer elektronisch		
Name	mit Temperaturregulierung, Netzanschluss			mit Temperaturregulierung, Batteriebetrieb		
Stromversorgung	Steckernetzteil			Batterie		
Montageart	Standmontage			Standmontage		
Höhe	138 mm			138 mm		
Ausladung	122 mm			122 mm		
Temperaturregulation	Mit Temperaturregulierung			Mit Temperaturregulierung		
Auslauf	Strahlformer mit EasyClean			Strahlformer mit EasyClean		
Anschlussart	Flexible Anschlusschläuche, 3/8"			Flexible Anschlusschläuche, 3/8"		
Durchflussmenge (3 bar)	1,6 l/min			1,6 l/min		
Bediensperfunktion	75 sec			75 sec		
Wasseraufzeit einstellbar	✓			✓		
Hygienespülung	✓			✓		
Strahlart	Normalstrahl			Normalstrahl		
Bedienungsart	Bedienungsfield berührungslos			Bedienungsfield berührungslos		
Thermische Desinfektion	✓			✓		
Farbe	Chrom Hochglanz			Chrom Hochglanz		
	Artikel Nr.	SGVSB-Nr.	CHF	Artikel Nr.	SGVSB-Nr.	CHF
Netzanschluss	SE1094017010	-	348	SE1094019010	-	339
Batterieanschluss						

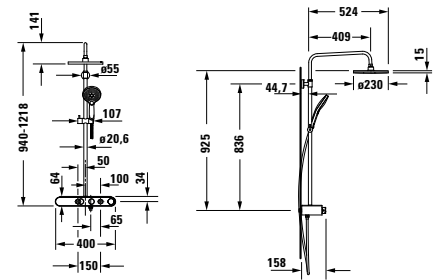
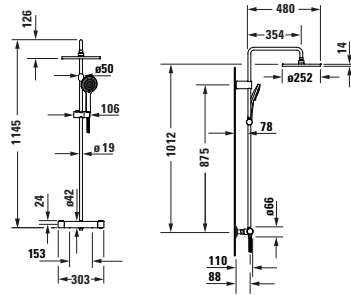
Duschsysteme

Produkttyp	Duschsystem 1000			Duschsystem Shelf 1050		
Armaturenart	Brausethermostat			Brausethermostat		
Temperaturregelung	Thermostatkartusche			Thermostatkartusche		
Sicherheitssperre bei 38 °C	✓			✓		
Strahlart Kopfbrause	Rain			Rain		
Strahlart Handbrause	Rain / SoftRain / IntenseRain			Rain / Pulse / Mono		
Durchmesser Kopfbrause	250 mm			230 mm		
Anschlussmass Wasseranschluss	1/2"			DN 15		
Stichmass	153 mm			150 mm ± 12 mm		
Anschlussmass Schlauchanschluss	1/2"			1/2"		
Durchflussmenge Handbrause (3 bar)	13 l/min			10,5 l/min		
Durchflussmenge Kopfbrause (3 bar)	16,4 l/min			14 l/min		
Kopfbrause im Winkel verstellbar	✓			✓		
Handbrausenhalterung	Höhenverstellbar			Höhenverstellbar		
Rückflussverhinderer	✓			✓		
Ausladung	354 mm			-		
Höhe	1124 mm			940 mm		
	Artikel Nr.	SGVSB-Nr.	CHF	Artikel Nr.	SGVSB-Nr.	CHF
Chrom, Weiss Hochglanz				TH4380008005	711 427	638
Chrom Hochglanz	TH4280008S10	-	465			
Schwarz Matt				TH4380008046	-	766
Notwendige Artikel						
Wandanschlussgarnitur						
	Artikel Nr.	SGVSB-Nr.	CHF			
	T538149	857 294	44			

Duschsysteme

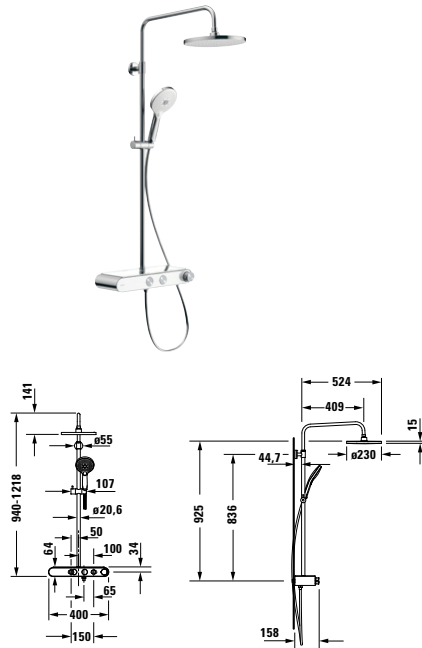

Produkttyp	Duschsystem Shelf 1050 MinusFlow		
Armaturenart	Brausethermostat		
Temperaturregelung	Thermostatkartusche		
Sicherheitssperre bei 38 °C	✓		
Strahlart Kopfbrause	Rain		
Strahlart Handbrause	Rain / Pulse / Mono		
Durchmesser Kopfbrause	230 mm		
Anschlussmass Wasseranschluss	DN 15		
Stichmass	150 mm ± 12 mm		
Anschlussmass Schlauchanschluss	1/2"		
Durchflussmenge Handbrause (3 bar)	9 l/min		
Durchflussmenge Kopfbrause (3 bar)	9 l/min		
Kopfbrause im Winkel verstellbar	✓		
Handbrausenhalterung	Höhenverstellbar		
Rückflussverhinderer	✓		
Höhe	940 mm		
MinusFlow	✓		
	Artikel Nr.	SGVSB-Nr.	CHF
Chrom, Weiss Hochglanz	TH4382008005	711 428	638
Schwarz Matt	TH4382008046	-	766

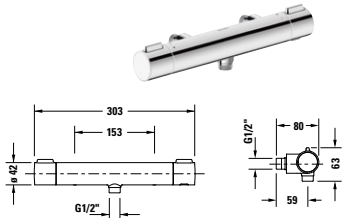
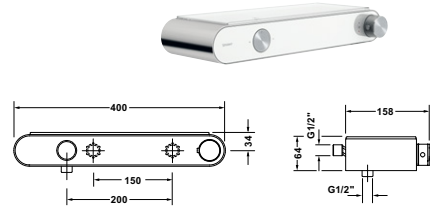
Thermostate						
						
Produkttyp	Brausethermostat Aufputz 1000			Brausethermostat Aufputz		
Anschlussart Wasseranschluss	Anschluss gerade			S-Anschlüsse		
Temperaturregelung	Thermostatkartusche			Thermostatkartusche		
Anzahl Verbraucher	1			1		
Durchflussmenge (3 bar)	24,5 l/min			17,5 l/min		
Sicherheitssperre bei 38 °C	✓			✓		
Rückflussverhinderer	im Schlauchanschluss			In den Wandanschlüssen		
Anschlussmass Wasseranschluss	DN 15			1/2"		
Anschlussmass Schlauchanschluss	1/2"			1/2"		
	Artikel Nr.	SGVSB-Nr.	CHF	Artikel Nr.	SGVSB-Nr.	CHF
Chrom, Weiss Hochglanz				TH4220001005	-	352
Chrom Hochglanz	TH4220000S10	-	213			
Schwarz Matt				TH4220001046	-	493
Notwendige Artikel						
Wandanschlussgarnitur						
Farbe	Chrom Hochglanz					
	Artikel Nr.	SGVSB-Nr.	CHF			
	T538149	857 294	44			

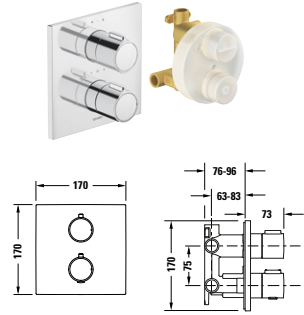
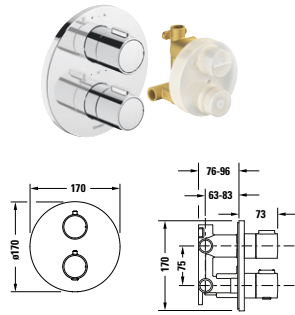
Thermostate						
						
Produkttyp	Thermostat Unterputz Set			Thermostat Unterputz Set		
Anschlussart Wasseranschluss	Grundkörper			Grundkörper		
Temperaturregelung	Thermostatkartusche			Thermostatkartusche		
Anzahl Verbraucher	2			2		
Form Rosette	Eckig			Rund		
Breite x Höhe	170 x 170 mm			170 x 170 mm		
Durchflussmenge (3 bar)	24 l/min			24 l/min		
Sicherheitssperre bei 38 °C	✓			✓		
Inkl. Sichtteile	✓			✓		
Inkl. Funktionseinheit	✓			✓		
Verbraucher/Umsteller	Ab- und Umstellventil			Ab- und Umstellventil		
Anschlussmass Wasseranschluss	DN 15			DN 15		
	Artikel Nr.	SGVSB-Nr.	CHF	Artikel Nr.	SGVSB-Nr.	CHF
Chrom Hochglanz	TH4200007010	-	261	TH4200008010	-	247
Schwarz Matt	TH4200007046	-	365	TH4200008046	-	345
Bronze Gebürstet				TH4200008004	-	345
Gold Poliert				TH4200008034	-	345
Edelstahl Gebürstet				TH4200008070	-	345

Thermostate							
Produkttyp	Thermostat Unterputz, 1 Verbraucher			Thermostat Unterputz, 1 Verbraucher			
Anschlussart Wasseranschluss	Grundkörper			Grundkörper			
Temperaturregelung	Thermostatkartusche			Thermostatkartusche			
Anzahl Verbraucher	1			1			
Form Rosette	Eckig			Rund			
Breite x Höhe	150 x 150 mm			170 x 170 mm			
Durchflussmenge (3 bar)	20,5 l/min			20,5 l/min			
Sicherheitssperre bei 38 °C	✓			✓			
Inkl. Sichtteile	✓			✓			
Inkl. Funktionseinheit	✓			✓			
	Artikel Nr.	SGVSB-Nr.	CHF	Artikel Nr.	SGVSB-Nr.	CHF	
Chrom Hochglanz	TH4200015010	-	474	TH4200016010	-	453	
Schwarz Matt	TH4200015046	-	665	TH4200016046	-	633	
Bronze Gebürstet				TH4200016004	-	633	
Gold Poliert				TH4200016034	-	633	
Edelstahl Gebürstet				TH4200016070	-	633	
Notwendige Artikel							
Grundkörper							
Produkttyp	Bluebox® 1/2"			Bluebox® 1/2"			
Montageart	Unterputz			Unterputz			
	Artikel Nr.	SGVSB-Nr.	CHF	Artikel Nr.	SGVSB-Nr.	CHF	
	DN 15	GK0900000000	714 241	144	GK0900000000	714 241	144
Vorabsper- rung	DN 20	GK0900001000	714 242	222	GK0900001000	714 242	222

Thermostataraturen

Design by Duravit

Thermostate										
Produkttyp	Thermostat Unterputz, 2 Verbraucher				Thermostat Unterputz, 2 Verbraucher					
Anschlussart Wasseranschluss	Grundkörper				Grundkörper					
Temperaturregelung	Thermostatkartusche				Thermostatkartusche					
Anzahl Verbraucher	2				2					
Form Rosette	Eckig				Rund					
Breite x Höhe	150 x 150 mm				170 x 170 mm					
Durchflussmenge (3 bar)	20,5 l/min				20,5 l/min					
Sicherheitssperre bei 38 °C	✓				✓					
Inkl. Sichtteile	✓				✓					
Inkl. Funktionseinheit	✓				✓					
Verbraucher/Umsteller	Ab- und Umstellventil				Ab- und Umstellventil					
	Artikel Nr.	SGVSB-Nr.	CHF	Artikel Nr.	SGVSB-Nr.	CHF				
Chrom Hochglanz	TH4200013010	-	488	TH4200014010	-	465				
Schwarz Matt	TH4200013046	-	683	TH4200014046	-	652				
Bronze Gebürstet				TH4200014004	-	652				
Gold Poliert				TH4200014034	-	652				
Edelstahl Gebürstet				TH4200014070	-	652				

Notwendige Artikel							
Grundkörper		Bluebox® 1/2"			Bluebox® 1/2"		
Produkttyp		Unterputz			Unterputz		
Montageart		Artikel Nr.	SGVSB-Nr.	CHF	Artikel Nr.	SGVSB-Nr.	CHF
	DN 15	GK0900000000	714 241	144	GK0900000000	714 241	144
Vorabsperrung	DN 20	GK0900001000	714 242	222	GK0900001000	714 242	222

Thermostate							
Produkttyp	Wannenthermostat Aufputz						
Anschlussart Wasseranschluss	S-Anschlüsse						
Temperaturregelung	Thermostatkartusche						
Anzahl Verbraucher	2						
Durchflussmenge (3 bar)	20 l/min						
Sicherheitssperre bei 38 °C	✓						
Rückflussverhinderer	In den Wandanschlüssen						
Verbraucher/Umsteller	Ab- und Umstellventil						
Anschlussmass Wasseranschluss	1/2"						
Anschlussmass Schlauchanschluss	1/2"						
	Artikel Nr.	SGVSB-Nr.	CHF	Artikel Nr.	SGVSB-Nr.	CHF	
Chrom, Weiss Hochglanz	TH5220001005	-	444				
Schwarz Matt	TH5220001046	-	621				

Badarmaturen

Waschtischarmaturen

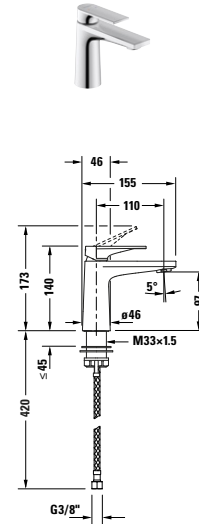
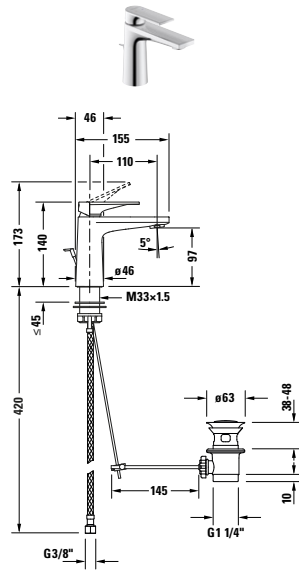

Produkttyp	Einhebel-Waschtischmischer S			Einhebel-Waschtischmischer S		
Montageart	Standmontage			Standmontage		
Höhe	140 mm			140 mm		
Ausladung	110 mm			110 mm		
Temperaturregelung	Keramikmischsystem			Keramikmischsystem		
Auslauf	Strahlformer			Strahlformer		
Anschlussart	-			Flexible Anschlusschläuche, 3/8"		
Temperaturbegrenzung einstellbar	✓			✓		
Durchflussmenge (3 bar)	5 l/min			5 l/min		
Geräuschklasse	II			II		
Strahlart	Normalstrahl			Normalstrahl		
UWL-Klasse	1			1		
Farbe	Chrom Hochglanz			Chrom Hochglanz		
	Artikel Nr.	SGVSB-Nr.	CHF	Artikel Nr.	SGVSB-Nr.	CHF
ohne Zugstange Ablaufgarnitur				TU1010002010	714 251	205
mit Zugstange Ablaufgarnitur	TU1010001010	714 250	220			
Farbe	Schwarz Matt			Schwarz Matt		
	Artikel Nr.	SGVSB-Nr.	CHF	Artikel Nr.	SGVSB-Nr.	CHF
ohne Zugstange Ablaufgarnitur				TU1010002046	-	286
mit Zugstange Ablaufgarnitur	TU1010001046	-	309			

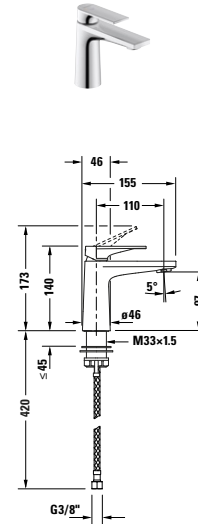
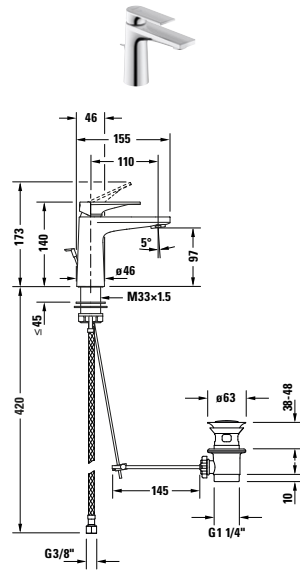
Waschtischarmaturen

Produkttyp	Einhebel-Waschtischmischer S FreshStart			Einhebel-Waschtischmischer S FreshStart		
Montageart	Standmontage			Standmontage		
Höhe	140 mm			140 mm		
Ausladung	110 mm			110 mm		
Temperaturregelung	Keramikmischsystem			Keramikmischsystem		
Auslauf	Strahlformer			Strahlformer		
Anschlussart	Flexible Anschlusschläuche, 3/8"			Flexible Anschlusschläuche, 3/8"		
Temperaturbegrenzung einstellbar	✓			✓		
Durchflussmenge (3 bar)	5 l/min			5 l/min		
Geräuschklasse	II			II		
Strahlart	Normalstrahl			Normalstrahl		
UWL-Klasse	1			1		
FreshStart	✓			✓		
Farbe	Chrom Hochglanz			Chrom Hochglanz		
	Artikel Nr.	SGVSB-Nr.	CHF	Artikel Nr.	SGVSB-Nr.	CHF
ohne Zugstange Ablaufgarnitur				TU1011002010	714 253	205
mit Zugstange Ablaufgarnitur	TU1011001010	714 252	220			
Farbe	Schwarz Matt			Schwarz Matt		
	Artikel Nr.	SGVSB-Nr.	CHF	Artikel Nr.	SGVSB-Nr.	CHF
ohne Zugstange Ablaufgarnitur				TU1011002046	-	286
mit Zugstange Ablaufgarnitur	TU1011001046	-	309			

Waschtischarmaturen

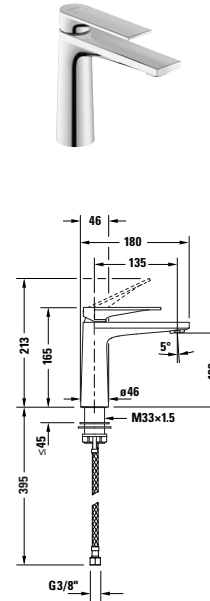
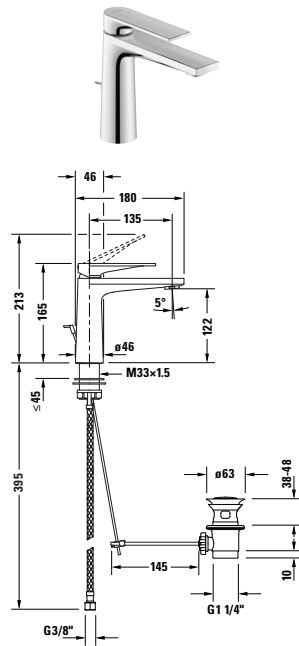

Produkttyp	Einhebel-Waschtischmischer M			Einhebel-Waschtischmischer M		
Montageart	Standmontage			Standmontage		
Höhe	165 mm			165 mm		
Ausladung	135 mm			135 mm		
Temperaturregelung	Keramikmischsystem			Keramikmischsystem		
Auslauf	Strahlformer			Strahlformer		
Anschlussart	Flexible Anschlusschläuche, 3/8"			Flexible Anschlusschläuche, 3/8"		
Temperaturbegrenzung einstellbar	✓			✓		
Durchflussmenge (3 bar)	5 l/min			5 l/min		
Geräuschklasse	II			II		
Strahlart	Normalstrahl			Normalstrahl		
UWL-Klasse	1			1		
Farbe	Chrom Hochglanz			Chrom Hochglanz		
	Artikel Nr.	SGVSB-Nr.	CHF	Artikel Nr.	SGVSB-Nr.	CHF
ohne Zugstange Ablaufgarnitur				TU1020002010	714 255	215
mit Zugstange Ablaufgarnitur	TU1020001010	714 254	230			
Farbe	Schwarz Matt			Schwarz Matt		
	Artikel Nr.	SGVSB-Nr.	CHF	Artikel Nr.	SGVSB-Nr.	CHF
ohne Zugstange Ablaufgarnitur				TU1020002046	-	300
mit Zugstange Ablaufgarnitur	TU1020001046	-	323			

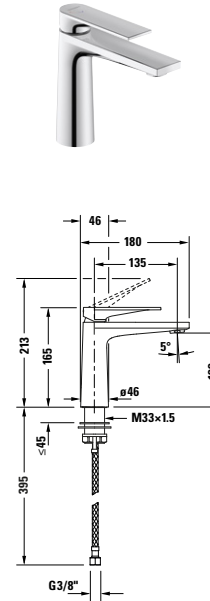
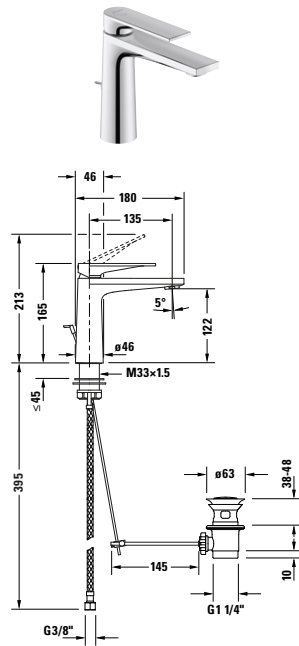
Waschtischarmaturen

Produkttyp	Einhebel-Waschtischmischer M FreshStart			Einhebel-Waschtischmischer M FreshStart		
Montageart	Standmontage			Standmontage		
Höhe	165 mm			165 mm		
Ausladung	135 mm			135 mm		
Temperaturregelung	Keramikmischsystem			Keramikmischsystem		
Auslauf	Strahlformer			Strahlformer		
Anschlussart	Flexible Anschlusschläuche, 3/8"			Flexible Anschlusschläuche, 3/8"		
Temperaturbegrenzung einstellbar	✓			✓		
Durchflussmenge (3 bar)	5 l/min			5 l/min		
Geräuschklasse	II			II		
Strahlart	Normalstrahl			Normalstrahl		
UWL-Klasse	1			1		
FreshStart	✓			✓		
Farbe	Chrom Hochglanz			Chrom Hochglanz		
	Artikel Nr.	SGVSB-Nr.	CHF	Artikel Nr.	SGVSB-Nr.	CHF
ohne Zugstange Ablaufgarnitur				TU1021002010	714 257	215
mit Zugstange Ablaufgarnitur	TU1021001010	714 256	230			
Farbe	Schwarz Matt			Schwarz Matt		
	Artikel Nr.	SGVSB-Nr.	CHF	Artikel Nr.	SGVSB-Nr.	CHF
ohne Zugstange Ablaufgarnitur				TU1021002046	-	300
mit Zugstange Ablaufgarnitur	TU1021001046	-	323			

Waschtischarmaturen

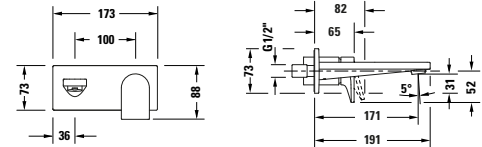
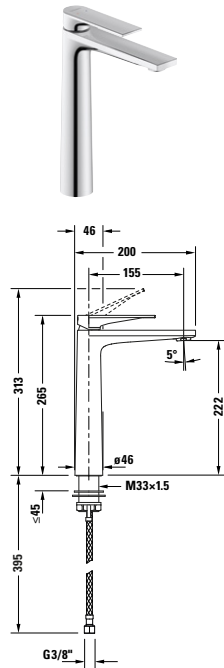

Produkttyp	Einhebel-Waschtischmischer XL			Einhebel-Waschtischmischer		
Montageart	Standmontage			Unterputz		
Höhe	265 mm			88 mm		
Ausladung	155 mm			171 mm		
Temperaturregelung	Keramikmischsystem			Keramikmischsystem		
Auslauf	Strahlformer			Strahlformer		
Anschlussart	Flexible Anschlusschläuche, 3/8"			Grundkörper		
Temperaturbegrenzung einstellbar	✓			-		
Durchflussmenge (3 bar)	5 l/min			5,5 l/min		
Geräuschkategorie	II			I		
Strahlart	Normalstrahl			Normalstrahl		
UWL-Klasse	1			1		
Inkl. Sichtteile	-			✓		
Farbe	Chrom Hochglanz			Chrom Hochglanz		
	Artikel Nr.	SGVSB-Nr.	CHF	Artikel Nr.	SGVSB-Nr.	CHF
ohne Zugstange Ablaufgarnitur	TU1040002010	714 258	346	TU1070004010	714 259	295
Farbe	Schwarz Matt			Schwarz Matt		
	Artikel Nr.	SGVSB-Nr.	CHF	Artikel Nr.	SGVSB-Nr.	CHF
ohne Zugstange Ablaufgarnitur	TU1040002046	-	484	TU1070004046	-	414
Notwendige Artikel						
Grundkörper						
Produkttyp	für Waschtischmischer Unterputz					
Montageart	Unterputz					
	Artikel Nr.	SGVSB-Nr.	CHF			
DN 15	GK1900002000	714 240	254			

Bidetarmaturen

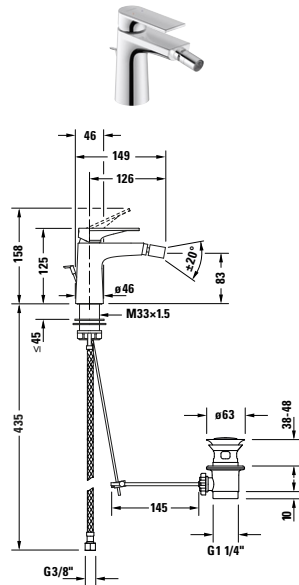

Produkttyp	Einhebel-Bidetmischer		
Temperaturregelung	Keramikmischsystem		
Ausladung	126 mm		
Höhe	125 mm		
Auslauf	Strahlformer mit Kugelgelenk		
Durchflussmenge (3 bar)	5 l/min		
Strahlart	Normalstrahl		
Anschlussart	Flexible Anschlusschläuche, 3/8"		
Geräuschkategorie	II		
Farbe	Chrom Hochglanz		
	Artikel Nr.	SGVSB-Nr.	CHF
mit Zugstange Ablaufgarnitur	TU2400001010	714 260	249
Farbe	Schwarz Matt		
	Artikel Nr.	SGVSB-Nr.	CHF
mit Zugstange Ablaufgarnitur	TU2400001046	-	348

Badarmaturen

Brausearmaturen			
Produkttyp	Einhebel-Brausemischer Aufputz		
Anschlussart Wasseranschluss	Anschluss gerade		
Temperaturregelung	Keramikmischsystem		
Rückflussverhinderer	✓		
Durchflussmenge (3 bar)	13 l/min		
Anschlussmass Schlauchanschluss	1/2"		
Anschlussmass Wasseranschluss	DN 15		
	Artikel Nr.	SGVSB-Nr.	CHF
Chrom Hochglanz	TU4230000S10	714 263	348
Schwarz Matt	TU4230000S46	-	488
Notwendige Artikel			
Wandanschlussgarnitur			
	Artikel Nr.	SGVSB-Nr.	CHF
Chrom Hochglanz	T538149	857 294	44
Schwarz Matt	T00158	-	59

Brausearmaturen							
Produkttyp	Einhebel-Brausemischer Unterputz			Einhebel-Brausemischer Unterputz			
Anschlussart Wasseranschluss	Grundkörper			Grundkörper			
Temperaturregelung	Keramikmischsystem			Keramikmischsystem			
Verbraucher/Umsteller	-			Umstellventil			
Anzahl Verbraucher	1			2			
Form Rosette	Rund			Rund			
Durchflussmenge (3 bar)	22,5 l/min			22,5 l/min			
Inkl. Sichtteile	✓			✓			
Inkl. Funktionseinheit	✓			✓			
	Artikel Nr.	SGVSB-Nr.	CHF	Artikel Nr.	SGVSB-Nr.	CHF	
Chrom Hochglanz	TU4210010010	714 261	286	TU4210012010	714 262	389	
Schwarz Matt	TU4210010046	-	401	TU4210012046	-	543	
Notwendige Artikel							
Grundkörper							
Produkttyp	Bluebox® 1/2"			Bluebox® 1/2"			
Montageart	Unterputz			Unterputz			
	Artikel Nr.	SGVSB-Nr.	CHF	Artikel Nr.	SGVSB-Nr.	CHF	
	DN 15	GK0900000000	714 241	144	GK0900000000	714 241	144
Vorabsperrung	DN 20	GK0900001000	714 242	222	GK0900001000	714 242	222

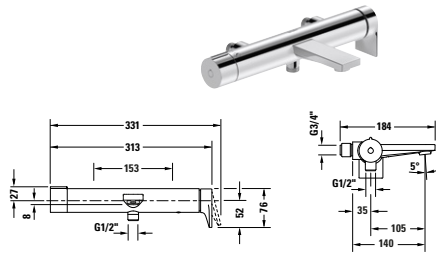
Wannenarmaturen

Produkttyp	Einhebel-Wannenmischer Aufputz		
Anschlussart Wasseranschluss	Anschluss gerade		
Temperaturregelung	Keramikmischsystem		
Rückflussverhinderer	✓		
Durchflussmenge (3 bar)	21 l/min		
Durchflussmenge Schlauchanschluss (3 bar)	15 l/min		
Anschlussmass Schlauchanschluss	1/2"		
Anschlussmass Wasseranschluss	DN 15		
	Artikel Nr.	SGVSB-Nr.	CHF
Chrom Hochglanz	TU5230000S10	714 266	513
Schwarz Matt	TU5230000S46	-	718

Notwendige Artikel

Wandanschlussgarnitur			
	Artikel Nr.	SGVSB-Nr.	CHF
	T00159	-	59
	T538148	857 293	44

Wannenarmaturen

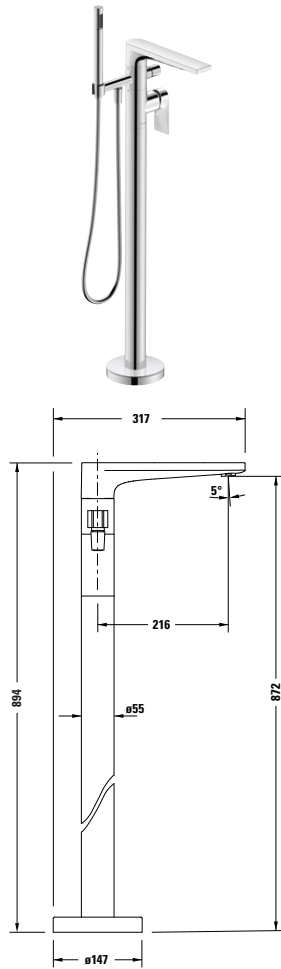

Produkttyp	Einhebel-Wannenmischer bodenstehend		
Anschlussart Wasseranschluss	Grundkörper		
Temperaturregelung	Keramikmischsystem		
Umstellventil	✓		
Inkl. Brausehalter	✓		
	Artikel Nr.	SGVSB-Nr.	CHF
Chrom Hochglanz	TU5250000010	714 268	1'554
Schwarz Matt	TU5250000046	-	2'175
Notwendige Artikel			
Grundkörper			
Montageart	auf Rohfussboden		
Anschlussmass Wasseranschluss	DN 15		
	Artikel Nr.	SGVSB-Nr.	CHF
	GK5900007000	714 269	367

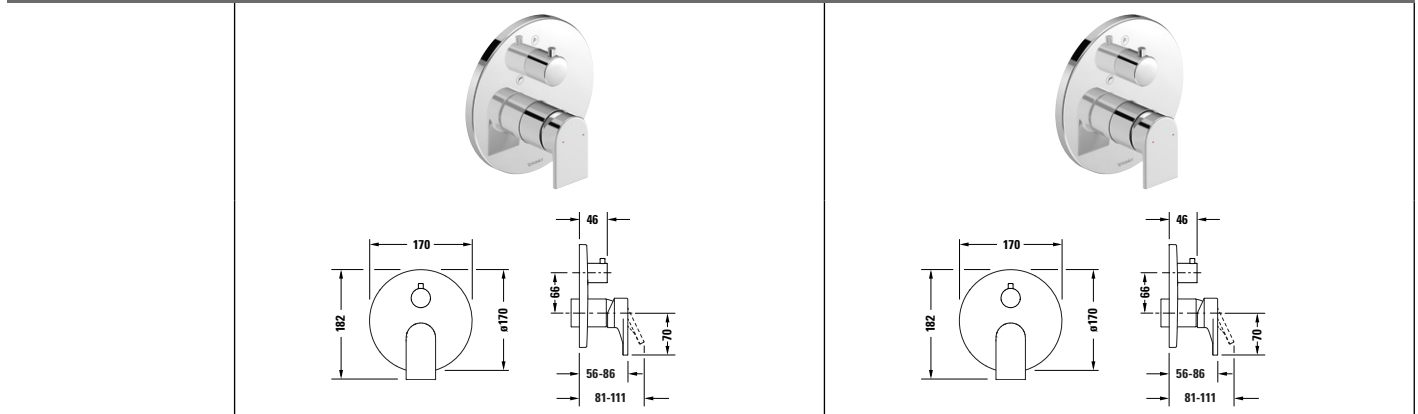
Wannenarmaturen



Produkttyp	Einhebel-Wannenmischer Unterputz			Einhebel-Wannenmischer Unterputz		
Anschlussart Wasseranschluss	Grundkörper			Grundkörper		
Temperaturregelung	Keramikkochsystem			Keramikkochsystem		
Anzahl Verbraucher	2			2		
Form Rosette	Rund			Rund		
Durchflussmenge (3 bar)	22,5 l/min			22,5 l/min		
Inkl. Sichtteile	✓			✓		
Inkl. Funktionseinheit	✓			✓		
	Artikel Nr.	SGVSB-Nr.	CHF	Artikel Nr.	SGVSB-Nr.	CHF
Chrom Hochglanz	TU5210012010	714 264	389			
	Sicherungskombination			TU5210018010	714 265	513
Schwarz Matt	TU5210012046	-	543			

Notwendige Artikel

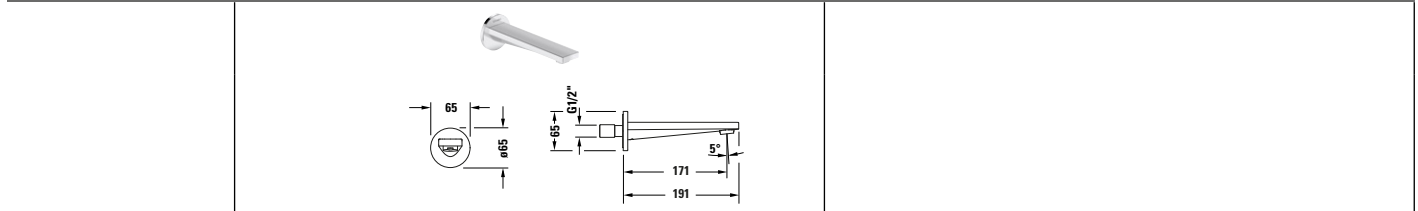
Grundkörper							
Produkttyp	Bluebox® 1/2"			Bluebox® 1/2"			
Montageart	Unterputz			Unterputz			
	Artikel Nr.	SGVSB-Nr.	CHF	Artikel Nr.	SGVSB-Nr.	CHF	
	DN 15	GK0900000000	714 241	144	GK0900000000	714 241	144
Vorabsperrung	DN 20	GK0900001000	714 242	222	GK0900001000	714 242	222

Wannenarmaturen

Produkttyp	Wanneneinlauf		
Ausladung	171 mm		
Anschlussmass Wasseranschluss	DN 15		
Durchflussmenge (3 bar)	32 l/min		
Form Rosette	Rund		
	Artikel Nr.	SGVSB-Nr.	CHF
Chrom Hochglanz	TU5240010010	714 267	174
Schwarz Matt	TU5240010046	-	244

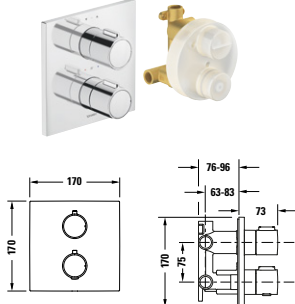
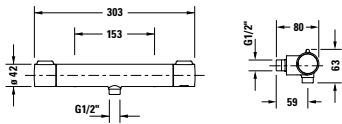
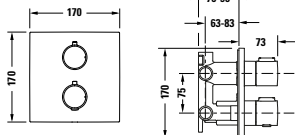
Thermostate						
						
						
Produkttyp	Brausethermostat Aufputz 1000			Thermostat Unterputz Set		
Anschlussart Wasseranschluss	Anschluss gerade			Grundkörper		
Temperaturregelung	Thermostatkartusche			Thermostatkartusche		
Anzahl Verbraucher	1			2		
Form Rosette	-			Eckig		
Breite x Höhe	-			170 x 170 mm		
Durchflussmenge (3 bar)	24,5 l/min			24 l/min		
Sicherheitsperre bei 38 °C	✓			✓		
Rückflussverhinderer	im Schlauchanschluss			-		
Inkl. Sichtteile	-			✓		
Inkl. Funktionseinheit	-			✓		
Verbraucher/Umssteller	-			Ab- und Umstellventil		
Anschlussmass Wasseranschluss	DN 15			DN 15		
Anschlussmass Schlauchanschluss	1/2"			-		
	Artikel Nr.	SGVSB-Nr.	CHF	Artikel Nr.	SGVSB-Nr.	CHF
Chrom Hochglanz	TH4220000S10	-	213	TH4200007010	-	261
Schwarz Matt				TH4200007046	-	365
Notwendige Artikel						
Wandanschlussgarnitur						
Farbe	Chrom Hochglanz					
	Artikel Nr.	SGVSB-Nr.	CHF			
	T538149	857 294	44			

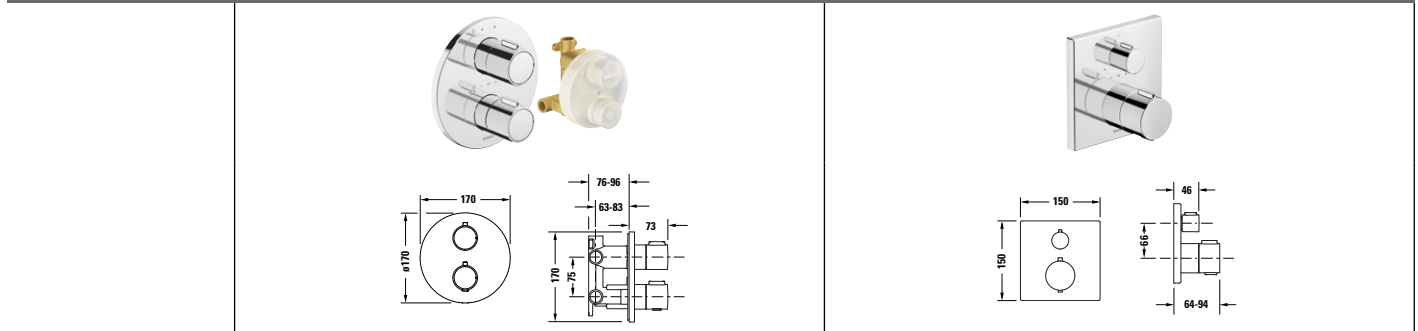
Thermostate

Produkttyp	Thermostat Unterputz Set			Thermostat Unterputz, 1 Verbraucher		
Anschlussart Wasseranschluss	Grundkörper			Grundkörper		
Temperaturregelung	Thermostatkartusche			Thermostatkartusche		
Anzahl Verbraucher	2			1		
Form Rosette	Rund			Eckig		
Breite x Höhe	170 x 170 mm			150 x 150 mm		
Durchflussmenge (3 bar)	24 l/min			20,5 l/min		
Sicherheitssperre bei 38 °C	✓			✓		
Inkl. Sichtteile	✓			✓		
Inkl. Funktionseinheit	✓			✓		
Verbraucher/Umsteller	Ab- und Umstellventil			-		
Anschlussmass Wasseranschluss	DN 15			-		
	Artikel Nr.	SGVSB-Nr.	CHF	Artikel Nr.	SGVSB-Nr.	CHF
Chrom Hochglanz	TH4200008010	-	247	TH4200015010	-	474
Schwarz Matt	TH4200008046	-	345	TH4200015046	-	665

Notwendige Artikel

Grundkörper						
Produkttyp				Bluebox® 1/2"		
Montageart				Unterputz		
				Artikel Nr.	SGVSB-Nr.	CHF
	DN 15			GK0900000000	714 241	144
Vorabsper- rung	DN 20			GK0900001000	714 242	222

Thermostate

Produkttyp	Thermostat Unterputz, 1 Verbraucher			Thermostat Unterputz, 2 Verbraucher		
Anschlussart Wasseranschluss	Grundkörper			Grundkörper		
Temperaturregelung	Thermostatkartusche			Thermostatkartusche		
Anzahl Verbraucher	1			2		
Form Rosette	Rund			Eckig		
Breite x Höhe	170 x 170 mm			150 x 150 mm		
Durchflussmenge (3 bar)	20,5 l/min			20,5 l/min		
Sicherheitssperre bei 38 °C	✓			✓		
Inkl. Sichtteile	✓			✓		
Inkl. Funktionseinheit	✓			✓		
Verbraucher/Umsteller	-			Ab- und Umstellventil		
	Artikel Nr.	SGVSB-Nr.	CHF	Artikel Nr.	SGVSB-Nr.	CHF
Chrom Hochglanz	TH4200016010	-	453	TH4200013010	-	488
Schwarz Matt	TH4200016046	-	633	TH4200013046	-	683

Notwendige Artikel

Grundkörper							
Produkttyp				Bluebox® 1/2"			
Montageart				Unterputz			
		Artikel Nr.	SGVSB-Nr.	CHF	Artikel Nr.	SGVSB-Nr.	CHF
	DN 15	GK0900000000	714 241	144	GK0900000000	714 241	144
Vorabsper-	DN 20	GK0900001000	714 242	222	GK0900001000	714 242	222
rung							

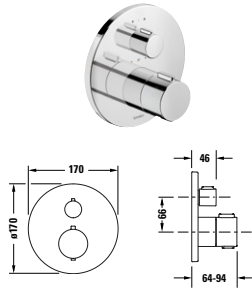
Thermostate

Produkttyp	Thermostat Unterputz, 2 Verbraucher		
Anschlussart Wasseranschluss	Grundkörper		
Temperaturregelung	Thermostatkartusche		
Anzahl Verbraucher	2		
Form Rosette	Rund		
Breite x Höhe	170 x 170 mm		
Durchflussmenge (3 bar)	20,5 l/min		
Sicherheitssperre bei 38 °C	✓		
Inkl. Sichtteile	✓		
Inkl. Funktionseinheit	✓		
Verbraucher/Umssteller	Ab- und Umstellventil		
	Artikel Nr.	SGVSB-Nr.	CHF
Chrom Hochglanz	TH4200014010	-	465
Schwarz Matt	TH4200014046	-	652

Notwendige Artikel

Grundkörper			
Produkttyp	Bluebox® 1/2"		
Montageart	Unterputz		
	Artikel Nr.	SGVSB-Nr.	CHF
	DN 15	GK0900000000	714 241 144
Vorabsper- rung	DN 20	GK0900001000	714 242 222

Waschtischarmaturen

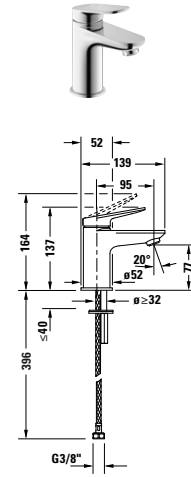
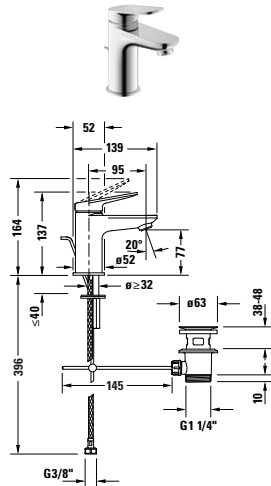

Produkttyp	Einhebel-Waschtischmischer S			Einhebel-Waschtischmischer S		
Montageart	Standmontage			Standmontage		
Höhe	137 mm			137 mm		
Ausladung	95 mm			95 mm		
Temperaturregelung	Keramikmischsystem			Keramikmischsystem		
Auslauf	Strahlformer mit EasyClean			Strahlformer mit EasyClean		
Anschlussart	Flexible Anschlussschläuche, 3/8"			Flexible Anschlussschläuche, 3/8"		
Durchflussmenge (3 bar)	5 l/min			5 l/min		
Geräuschklasse	I			I		
Strahlart	Normalstrahl			Normalstrahl		
Farbe	Chrom Hochglanz			Chrom Hochglanz		
	Artikel Nr.	SGVSB-Nr.	CHF	Artikel Nr.	SGVSB-Nr.	CHF
ohne Zugstange Ablaufgarnitur				WA1010002010	-	119
mit Zugstange Ablaufgarnitur	WA1010001010	-	127			
Farbe	Schwarz Matt			Schwarz Matt		
	Artikel Nr.	SGVSB-Nr.	CHF	Artikel Nr.	SGVSB-Nr.	CHF
ohne Zugstange Ablaufgarnitur				WA1010002046	-	167
mit Zugstange Ablaufgarnitur	WA1010001046	-	179			
Farbe	Bronze Gebürstet			Bronze Gebürstet		
	Artikel Nr.	SGVSB-Nr.	CHF	Artikel Nr.	SGVSB-Nr.	CHF
ohne Zugstange Ablaufgarnitur				WA1010002004	-	167
mit Zugstange Ablaufgarnitur	WA1010001004	-	179			
Farbe	Gold Poliert			Gold Poliert		
	Artikel Nr.	SGVSB-Nr.	CHF	Artikel Nr.	SGVSB-Nr.	CHF
ohne Zugstange Ablaufgarnitur				WA1010002034	-	167
mit Zugstange Ablaufgarnitur	WA1010001034	-	179			
Farbe	Edelstahl Gebürstet			Edelstahl Gebürstet		
	Artikel Nr.	SGVSB-Nr.	CHF	Artikel Nr.	SGVSB-Nr.	CHF
ohne Zugstange Ablaufgarnitur				WA1010002070	-	167
mit Zugstange Ablaufgarnitur	WA1010001070	-	179			

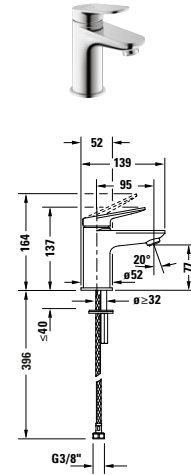
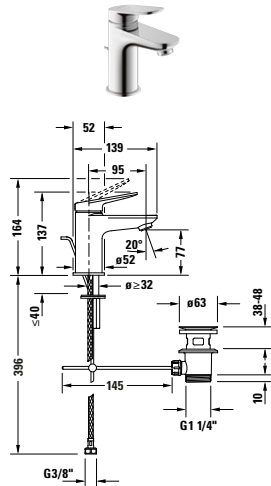
Waschtischarmaturen

Produkttyp	Einhebel-Waschtischmischer S FreshStart			Einhebel-Waschtischmischer S FreshStart		
Montageart	Standmontage			Standmontage		
Höhe	137 mm			137 mm		
Ausladung	95 mm			95 mm		
Temperaturregelung	Keramikmischsystem			Keramikmischsystem		
Auslauf	Strahlformer mit EasyClean			Strahlformer mit EasyClean		
Anschlussart	Flexible Anschlussschläuche, 3/8"			Flexible Anschlussschläuche, 3/8"		
Durchflussmenge (3 bar)	5 l/min			5 l/min		
Geräuschkategorie	I			I		
Strahlart	Normalstrahl			Normalstrahl		
FreshStart	✓			✓		
Farbe	Chrom Hochglanz			Chrom Hochglanz		
	Artikel Nr.	SGVSB-Nr.	CHF	Artikel Nr.	SGVSB-Nr.	CHF
ohne Zugstange Ablaufgarnitur				WA1011002010	-	119
mit Zugstange Ablaufgarnitur	WA1011001010	-	127			

Waschtischarmaturen

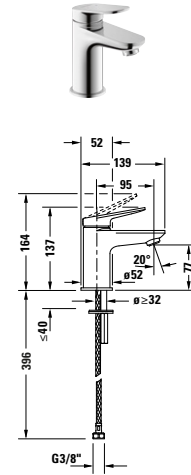
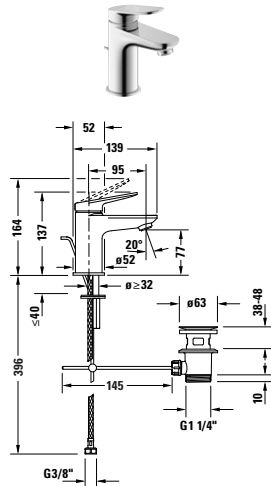

Produkttyp	Einhebel-Waschtischmischer S MinusFlow			Einhebel-Waschtischmischer S MinusFlow		
Montageart	Standmontage			Standmontage		
Höhe	137 mm			137 mm		
Ausladung	95 mm			95 mm		
Temperaturregelung	Keramikmischsystem			Keramikmischsystem		
Auslauf	Strahlformer mit EasyClean			Strahlformer mit EasyClean		
Anschlussart	Flexible Anschlussschläuche, 3/8"			Flexible Anschlussschläuche, 3/8"		
Durchflussmenge (3 bar)	3 l/min			3 l/min		
Geräuschklasse	I			I		
Strahlart	Normalstrahl			Normalstrahl		
MinusFlow	✓			✓		
Farbe	Chrom Hochglanz			Chrom Hochglanz		
	Artikel Nr.	SGVSB-Nr.	CHF	Artikel Nr.	SGVSB-Nr.	CHF
ohne Zugstange Ablaufgarnitur				WA1012002010	-	119
mit Zugstange Ablaufgarnitur	WA1012001010	-	127			

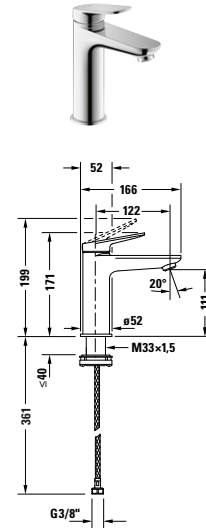
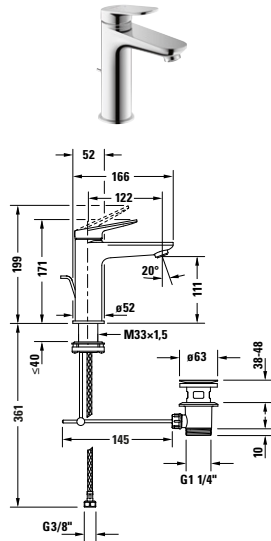
Waschtischarmaturen

Produkttyp	Einhebel-Waschtischmischer M			Einhebel-Waschtischmischer M		
Montageart	Standmontage			Standmontage		
Höhe	171 mm			171 mm		
Ausladung	122 mm			122 mm		
Temperaturregelung	Keramikmischsystem			Keramikmischsystem		
Auslauf	Strahlformer mit EasyClean			Strahlformer mit EasyClean		
Anschlussart	Flexible Anschlusschläuche, 3/8"			Flexible Anschlusschläuche, 3/8"		
Durchflussmenge (3 bar)	5 l/min			5 l/min		
Geräuschklasse	I			I		
Strahlart	Normalstrahl			Normalstrahl		
Farbe	Chrom Hochglanz			Chrom Hochglanz		
	Artikel Nr.	SGVSB-Nr.	CHF	Artikel Nr.	SGVSB-Nr.	CHF
ohne Zugstange Ablaufgarnitur				WA1020002010	-	140
mit Zugstange Ablaufgarnitur	WA1020001010	-	146			
Farbe	Schwarz Matt			Schwarz Matt		
	Artikel Nr.	SGVSB-Nr.	CHF	Artikel Nr.	SGVSB-Nr.	CHF
ohne Zugstange Ablaufgarnitur				WA1020002046	-	197
mit Zugstange Ablaufgarnitur	WA1020001046	-	205			
Farbe	Bronze Gebürstet			Bronze Gebürstet		
	Artikel Nr.	SGVSB-Nr.	CHF	Artikel Nr.	SGVSB-Nr.	CHF
ohne Zugstange Ablaufgarnitur				WA1020002004	-	197
mit Zugstange Ablaufgarnitur	WA1020001004	-	205			
Farbe	Gold Poliert			Gold Poliert		
	Artikel Nr.	SGVSB-Nr.	CHF	Artikel Nr.	SGVSB-Nr.	CHF
ohne Zugstange Ablaufgarnitur				WA1020002034	-	197
mit Zugstange Ablaufgarnitur	WA1020001034	-	205			
Farbe	Edelstahl Gebürstet			Edelstahl Gebürstet		
	Artikel Nr.	SGVSB-Nr.	CHF	Artikel Nr.	SGVSB-Nr.	CHF
ohne Zugstange Ablaufgarnitur				WA1020002070	-	197
mit Zugstange Ablaufgarnitur	WA1020001070	-	205			

Waschtischarmaturen

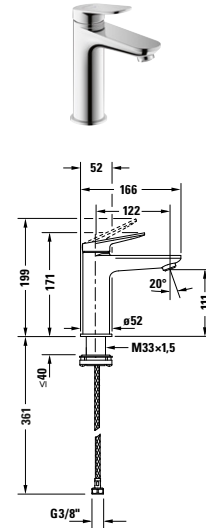
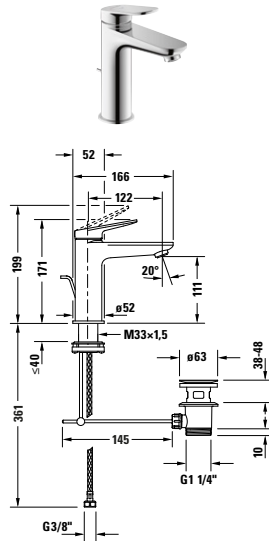

Produkttyp	Einhebel-Waschtischmischer M FreshStart			Einhebel-Waschtischmischer M FreshStart		
Montageart	Standmontage			Standmontage		
Höhe	171 mm			171 mm		
Ausladung	122 mm			122 mm		
Temperaturregelung	Keramikmischsystem			Keramikmischsystem		
Auslauf	Strahlformer mit EasyClean			Strahlformer mit EasyClean		
Anschlussart	Flexible Anschlussschläuche, 3/8"			Flexible Anschlussschläuche, 3/8"		
Durchflussmenge (3 bar)	5 l/min			5 l/min		
Geräuschklasse	I			I		
Strahlart	Normalstrahl			Normalstrahl		
FreshStart	✓			✓		
Farbe	Chrom Hochglanz			Chrom Hochglanz		
	Artikel Nr.	SGVSB-Nr.	CHF	Artikel Nr.	SGVSB-Nr.	CHF
ohne Zugstange Ablaufgarnitur				WA1021002010	-	140
mit Zugstange Ablaufgarnitur	WA1021001010	-	146			

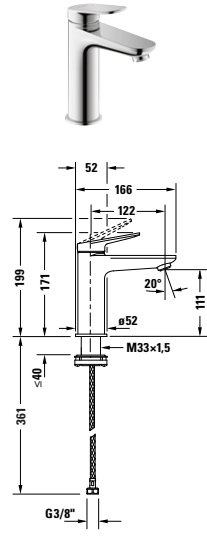
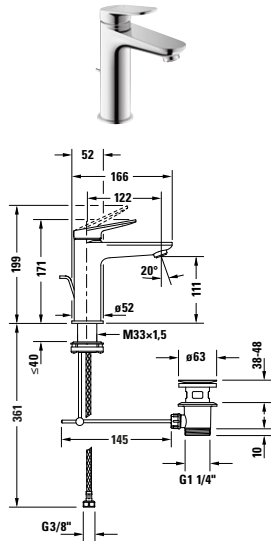
Waschtischarmaturen

Produkttyp	Einhebel-Waschtischmischer M MinusFlow			Einhebel-Waschtischmischer M MinusFlow		
Montageart	Standmontage			Standmontage		
Höhe	171 mm			171 mm		
Ausladung	122 mm			122 mm		
Temperaturregelung	Keramikmischsystem			Keramikmischsystem		
Auslauf	Strahlformer mit EasyClean			Strahlformer mit EasyClean		
Anschlussart	Flexible Anschlussschläuche, 3/8"			Flexible Anschlussschläuche, 3/8"		
Durchflussmenge (3 bar)	3 l/min			3 l/min		
Geräuschklasse	I			I		
Strahlart	Normalstrahl			Normalstrahl		
MinusFlow	✓			✓		
Farbe	Chrom Hochglanz			Chrom Hochglanz		
	Artikel Nr.	SGVSB-Nr.	CHF	Artikel Nr.	SGVSB-Nr.	CHF
ohne Zugstange Ablaufgarnitur				WA1022002010	-	140
mit Zugstange Ablaufgarnitur	WA1022001010	-	146			

Waschtischarmaturen

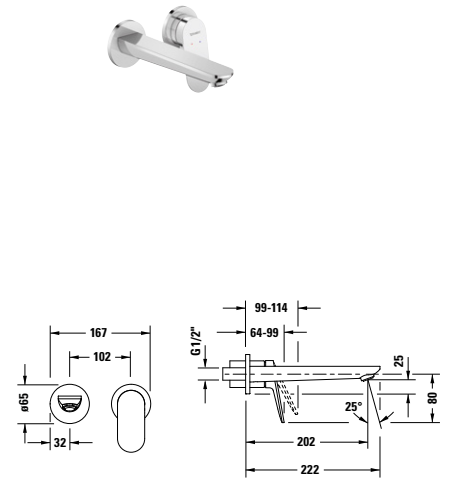
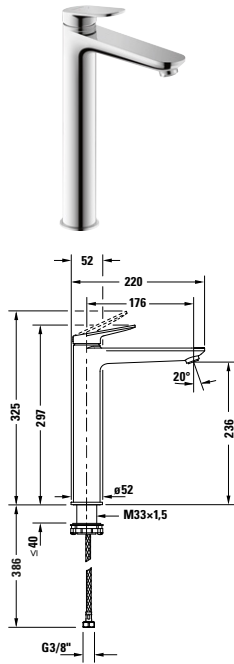

Produkttyp	Einhebel-Waschtischmischer XL			Einhebel-Waschtischmischer		
Montageart	Standmontage			Unterputz		
Höhe	297 mm			65 mm		
Ausladung	176 mm			202 mm		
Temperaturregelung	Keramikmischsystem			Keramikmischsystem		
Auslauf	Strahlformer mit EasyClean			Strahlformer mit EasyClean		
Anschlussart	Flexible Anschlusschläuche, 3/8"			Grundkörper		
Durchflussmenge (3 bar)	5 l/min			5 l/min		
Geräuschkategorie	I			I		
Strahlart	Normalstrahl			Normalstrahl		
Inkl. Sichtteile	-			✓		
Farbe	Chrom Hochglanz			Chrom Hochglanz		
ohne Zugstange Ablaufgarnitur	Artikel Nr.	SGVSB-Nr.	CHF	Artikel Nr.	SGVSB-Nr.	CHF
	WA1040002010	-	208	WA1070004010	-	173
Farbe	Schwarz Matt			Schwarz Matt		
ohne Zugstange Ablaufgarnitur	Artikel Nr.	SGVSB-Nr.	CHF	Artikel Nr.	SGVSB-Nr.	CHF
	WA1040002046	-	291	WA1070004046	-	243
Farbe	Bronze Gebürstet			Bronze Gebürstet		
ohne Zugstange Ablaufgarnitur	Artikel Nr.	SGVSB-Nr.	CHF	Artikel Nr.	SGVSB-Nr.	CHF
	WA1040002004	-	291	WA1070004004	-	243
Farbe	Gold Poliert			Gold Poliert		
ohne Zugstange Ablaufgarnitur	Artikel Nr.	SGVSB-Nr.	CHF	Artikel Nr.	SGVSB-Nr.	CHF
	WA1040002034	-	291	WA1070004034	-	243
Farbe	Edelstahl Gebürstet			Edelstahl Gebürstet		
ohne Zugstange Ablaufgarnitur	Artikel Nr.	SGVSB-Nr.	CHF	Artikel Nr.	SGVSB-Nr.	CHF
	WA1040002070	-	291	WA1070004070	-	243
Notwendige Artikel						
Grundkörper						
Produkttyp	für Waschtischmischer Unterputz					
Montageart	Unterputz					
	Artikel Nr.	SGVSB-Nr.	CHF			
DN 15	GK1900004000	-	205			

Waschtischarmaturen

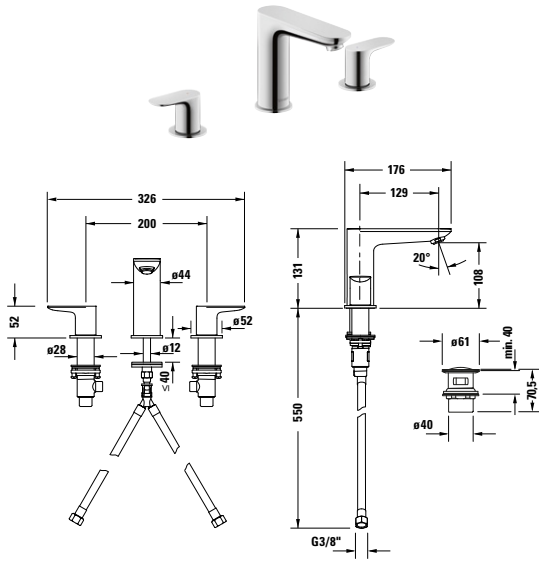

Produkttyp	3-Loch Waschtischarmatur		
Montageart	Standmontage		
Höhe	131 mm		
Ausladung	129 mm		
Temperaturregelung	Keramikmischsystem		
Auslauf	Strahlformer mit EasyClean		
Anschlussart	Flexible Anschlussschläuche, 3/8"		
Durchflussmenge (3 bar)	4,5 l/min		
Geräuschkategorie	I		
Strahlart	Normalstrahl		
mit Push-open Ablaufgarnitur	✓		
	Artikel Nr.	SGVSB-Nr.	CHF
Chrom Hochglanz	WA1060005010	-	266
Schwarz Matt	WA1060005046	-	371
Bronze Gebürstet	WA1060005004	-	371
Gold Poliert	WA1060005034	-	371
Edelstahl Gebürstet	WA1060005070	-	371

Kaltwasserarmaturen

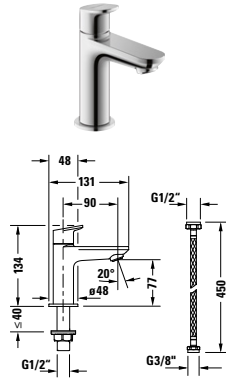

Produkttyp	Standventil		
Montageart	Standmontage		
Höhe	134 mm		
Ausladung	90 mm		
Temperaturregelung	90° Keramikventil		
Auslauf	Strahlformer mit EasyClean		
Durchflussmenge (3 bar)	4,5 l/min		
Geräuschkategorie	I		
	Artikel Nr.	SGVSB-Nr.	CHF
Chrom Hochglanz	WA1080002010	-	99
Schwarz Matt	WA1080002046	-	138
Bronze Gebürstet	WA1080002004	-	138
Gold Poliert	WA1080002034	-	138
Edelstahl Gebürstet	WA1080002070	-	138

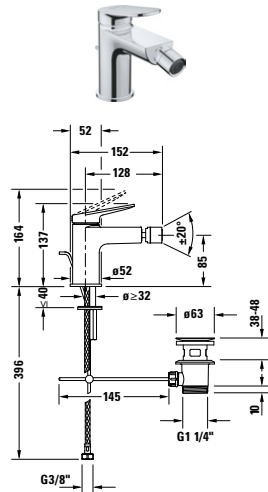
Bidetarmaturen

Produkttyp	Einhebel-Bidetmischer		
Temperaturregelung	Keramikmischsystem		
Ausladung	128 mm		
Höhe	137 mm		
Auslauf	Strahlformer mit Kugelgelenk		
Durchflussmenge (3 bar)	5 l/min		
Strahlart	Normalstrahl		
Anschlussart	Flexible Anschlussschläuche, 3/8"		
Geräuschklasse	I		
Farbe	Chrom Hochglanz		
	Artikel Nr.	SGVSB-Nr.	CHF
mit Zugstange Ablaufgarnitur	WA2400001010	-	165
Farbe	Schwarz Matt		
	Artikel Nr.	SGVSB-Nr.	CHF
mit Zugstange Ablaufgarnitur	WA2400001046	-	231
Farbe	Bronze Gebürstet		
	Artikel Nr.	SGVSB-Nr.	CHF
mit Zugstange Ablaufgarnitur	WA2400001004	-	231
Farbe	Gold Poliert		
	Artikel Nr.	SGVSB-Nr.	CHF
mit Zugstange Ablaufgarnitur	WA2400001034	-	231
Farbe	Edelstahl Gebürstet		
	Artikel Nr.	SGVSB-Nr.	CHF
mit Zugstange Ablaufgarnitur	WA2400001070	-	231

Brausearmaturen			
Produkttyp	Einhebel-Brausemischer Aufputz		
Anschlussart Wasseranschluss	Anschluss gerade		
Temperaturregelung	Keramikmischsystem		
Rückflussverhinderer	✓		
Durchflussmenge (3 bar)	24 l/min		
Anschlussmass	1/2"		
Schlauchanschluss	DN 15		
Anschlussmass Wasseranschluss	DN 15		
Geräuschklasse	II		
	Artikel Nr.	SGVSB-Nr.	CHF
Chrom Hochglanz	WA4230000S10	-	143
Notwendige Artikel			
Wandanschlussgarnitur			
	Artikel Nr.	SGVSB-Nr.	CHF
Chrom Hochglanz	T538149	857 294	44

Brausearmaturen			
Produkttyp	Einhebelmischer Unterputz Set		Einhebel-Brausemischer Unterputz
Anschlussart Wasseranschluss	Grundkörper		Grundkörper
Temperaturregelung	Keramikmischsystem		Keramikmischsystem
Anzahl Verbraucher	1		1
Form Rosette	Rund		Rund
Durchflussmenge (3 bar)	21 l/min		24,5 l/min
Inkl. Sichtteile	✓		✓
Inkl. Funktionseinheit	✓		✓
	Artikel Nr.	SGVSB-Nr.	CHF
Chrom Hochglanz	WA4210007010	-	112
Schwarz Matt	WA4210007046	-	156
Bronze Gebürstet	WA4210007004	-	156
Gold Poliert	WA4210007034	-	156
Edelstahl Gebürstet	WA4210007070	-	156
	Artikel Nr.	SGVSB-Nr.	CHF
Chrom Hochglanz	WA4210010010	-	245
Schwarz Matt	WA4210010046	-	342
Notwendige Artikel			
Grundkörper			
Produkttyp	Bluebox® 1/2"		
Montageart	Unterputz		
	Artikel Nr.	SGVSB-Nr.	CHF
Vorabsper- rung	DN 15	GK0900000000	714 241
	DN 20	GK0900001000	714 242

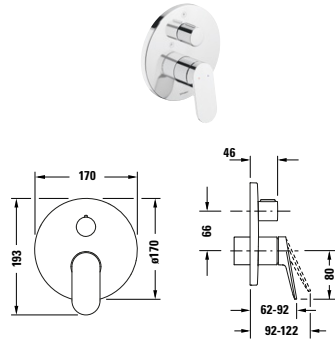
Brausearmaturen

Produkttyp	Einhebel-Brausemischer Unterputz		
Anschlussart Wasseranschluss	Grundkörper		
Temperaturregelung	Keramikmischsystem		
Verbraucher/Umsteller	Umstellventil		
Anzahl Verbraucher	2		
Form Rosette	Rund		
Durchflussmenge (3 bar)	22,5 l/min		
Inkl. Sichtteile	✓		
Inkl. Funktionseinheit	✓		
	Artikel Nr.	SGVSB-Nr.	CHF
Chrom Hochglanz	WA4210012010 ¹	-	332
Schwarz Matt	WA4210012046 ¹	-	465

Notwendige Artikel

Grundkörper			
Produkttyp	Bluebox® 1/2"		
Montageart	Unterputz		
	Artikel Nr.	SGVSB-Nr.	CHF
	DN 15	GK0900000000	714 241
Vorabsper- rung	DN 20	GK0900001000	714 242

¹ Unterputzthermostate für den Bluebox Grundkörper in den Oberflächen Bronze gebürstet, Gold poliert und Edelstahl finden Sie unter TH42000140XX und TH42000160XX

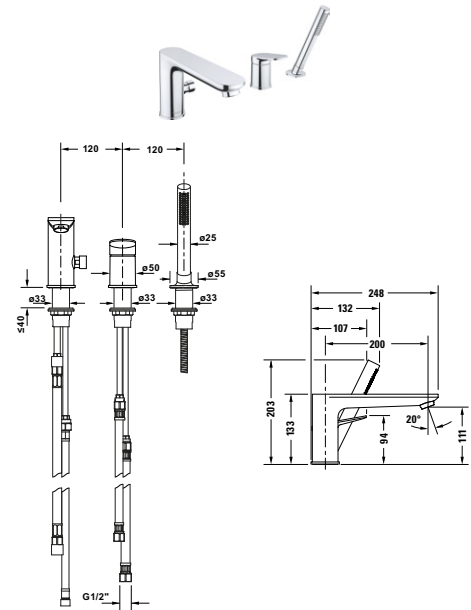
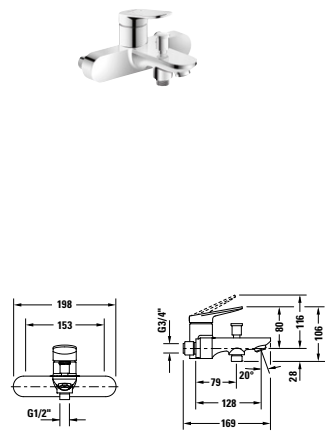
Wannenarmaturen

Produkttyp	Einhebel-Wannenmischer Aufputz			3-Loch Wannenarmatur		
Anschlussart Wasseranschluss	Anschluss gerade			Flexible Anschlussschläuche		
Temperaturregelung	Keramikmischsystem			Keramikmischsystem		
Anzahl Verbraucher	2			-		
Rückflussverhinderer	✓			✓		
Durchflussmenge (3 bar)	25 l/min			27 l/min		
Durchflussmenge Schlauchanschluss (3 bar)	20,5 l/min			-		
Anschlussmass Schlauchanschluss	1/2"			1/2"		
Anschlussmass Wasseranschluss	DN 15			1/2"		
Geräuschkategorie	II			-		
	Artikel Nr.	SGVSB-Nr.	CHF	Artikel Nr.	SGVSB-Nr.	CHF
Chrom Hochglanz	WA5230000S10	-	173	WA5260000010	-	371
Schwarz Matt				WA5260000046	-	522
Bronze Gebürstet				WA5260000004	-	522
Gold Poliert				WA5260000034	-	522
Edelstahl Gebürstet				WA5260000070	-	522
Notwendige Artikel						
Wandanschlussgarnitur						
	Artikel Nr.	SGVSB-Nr.	CHF			
	T538149	857 294	44			

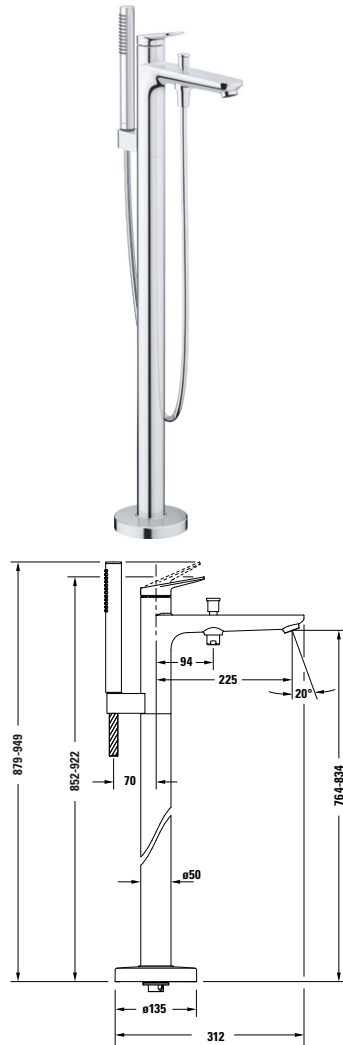
Wannenarmaturen

Produkttyp	Einhebel-Wannenmischer bodenstehend		
Anschlussart Wasseranschluss	Grundkörper		
Anschlussmass Wasseranschluss	DN 15		
Temperaturregelung	Keramikmischsystem		
Ausladung	225 mm		
Umstellventil	✓		
Inkl. Brausehalter	✓		
Rückflussverhinderer	im Schlauchanschluss		
Durchflussmenge (3 bar)	27 l/min		
	Artikel Nr.	SGVSB-Nr.	CHF
Chrom Hochglanz	WA5250000010	-	1'011
Schwarz Matt	WA5250000046	-	1'415
Bronze Gebürstet	WA5250000004	-	1'415
Gold Poliert	WA5250000034	-	1'415
Edelstahl Gebürstet	WA5250000070	-	1'415
Notwendige Artikel			
Grundkörper			
Montageart	auf Rohfussboden		
Anschlussmass Wasseranschluss	DN 15		
	Artikel Nr.	SGVSB-Nr.	CHF
	GK5900008000	-	320

Wannenarmaturen

Produkttyp	Einhebelmischer Unterputz Set			Einhebel-Wannenmischer Unterputz			
Anschlussart Wasseranschluss	Grundkörper			Grundkörper			
Temperaturregelung	Keramikmischsystem			Keramikmischsystem			
Anzahl Verbraucher	2			2			
Form Rosette	Rund			Rund			
Durchflussmenge (3 bar)	24 l/min			22,5 l/min			
Inkl. Sichtteile	✓			✓			
Inkl. Funktionseinheit	✓			✓			
	Artikel Nr.	SGVSB-Nr.	CHF	Artikel Nr.	SGVSB-Nr.	CHF	
Chrom Hochglanz	WA4210008010	-	173	WA5210012010 ¹	-	315	
Schwarz Matt	WA4210008046	-	242	WA5210012046 ¹	-	439	
Bronze Gebürstet	WA4210008004	-	242				
Gold Poliert	WA4210008034	-	242				
Edelstahl Gebürstet	WA4210008070	-	242				
Notwendige Artikel							
Grundkörper							
Produkttyp	Bluebox® 1/2"						
Montageart	Unterputz						
			Artikel Nr.	SGVSB-Nr.	CHF		
	DN 15		GK0900000000	714 241	144		
Vorabsper- rung	DN 20		GK0900001000	714 242	222		

¹ Unterputzthermostate für den Bluebox Grundkörper in den Oberflächen Bronze gebürstet, Gold poliert und Edelstahl finden Sie unter TH42000140XX und TH42000160XX

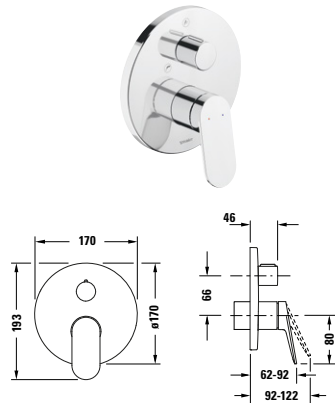
Wannenarmaturen



Produkttyp	Einhebel-Wannenmischer Unterputz		
Anschlussart Wasseranschluss	Grundkörper		
Temperaturregelung	Keramikmischsystem		
Anzahl Verbraucher	2		
Form Rosette	Rund		
Durchflussmenge (3 bar)	22,5 l/min		
Inkl. Sichtteile	✓		
Inkl. Funktionseinheit	✓		
Sicherungskombination	Sicherungskombination		
	Artikel Nr.	SGVSB-Nr.	CHF
Chrom Hochglanz	WA5210018010	-	490

Notwendige Artikel

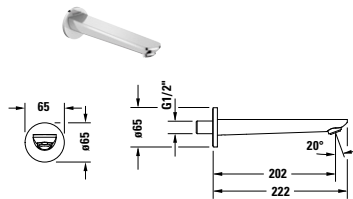
Grundkörper			
Produkttyp	Bluebox® 1/2"		
Montageart	Unterputz		
	Artikel Nr.	SGVSB-Nr.	CHF
	DN 15	GK0900000000	714 241
			144
Vorabsper- rung	DN 20	GK0900001000	714 242
			222

Wannenarmaturen

Produkttyp	Wanneneinlauf		
Ausladung	202 mm		
Anschlussmass Wasseranschluss	DN 15		
Durchflussmenge (3 bar)	25 l/min		
Form Rosette	Rund		
	Artikel Nr.	SGVSB-Nr.	CHF
Chrom Hochglanz	WA5240010010	-	102
Schwarz Matt	WA5240010046	-	141
Bronze Gebürstet	WA5240010004	-	141
Gold Poliert	WA5240010034	-	141
Edelstahl Gebürstet	WA5240010070	-	141

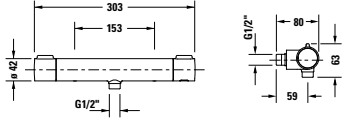
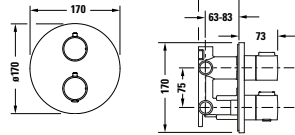
Thermostate						
						
						
Produkttyp	Brausethermostat Aufputz 1000			Thermostat Unterputz Set		
Anschlussart Wasseranschluss	Anschluss gerade			Grundkörper		
Temperaturregelung	Thermostatkartusche			Thermostatkartusche		
Anzahl Verbraucher	1			2		
Form Rosette	-			Rund		
Breite x Höhe	-			170 x 170 mm		
Durchflussmenge (3 bar)	24,5 l/min			24 l/min		
Sicherheitssperre bei 38 °C	✓			✓		
Rückflussverhinderer	im Schlauchanschluss			-		
Inkl. Sichtteile	-			✓		
Inkl. Funktionseinheit	-			✓		
Verbraucher/Umsteller	-			Ab- und Umstellventil		
Anschlussmass Wasseranschluss	DN 15			DN 15		
Anschlussmass Schlauchanschluss	1/2"			-		
	Artikel Nr.	SGVSB-Nr.	CHF	Artikel Nr.	SGVSB-Nr.	CHF
Chrom Hochglanz	TH4220000S10	-	213	TH4200008010	-	247
Schwarz Matt				TH4200008046	-	345
Bronze Gebürstet				TH4200008004	-	345
Gold Poliert				TH4200008034	-	345
Edelstahl Gebürstet				TH4200008070	-	345
Notwendige Artikel						
Wandanschlussgarnitur						
Farbe	Chrom Hochglanz					
	Artikel Nr.	SGVSB-Nr.	CHF			
	T538149	857 294	44			

Thermostate							
Produkttyp	Thermostat Unterputz, 1 Verbraucher			Thermostat Unterputz, 2 Verbraucher			
Anschlussart Wasseranschluss	Grundkörper			Grundkörper			
Temperaturregelung	Thermostatkartusche			Thermostatkartusche			
Anzahl Verbraucher	1			2			
Form Rosette	Rund			Rund			
Breite x Höhe	170 x 170 mm			170 x 170 mm			
Durchflussmenge (3 bar)	20,5 l/min			20,5 l/min			
Sicherheitssperre bei 38 °C	✓			✓			
Inkl. Sichtteile	✓			✓			
Inkl. Funktionseinheit	✓			✓			
Verbraucher/Umsteller	-			Ab- und Umstellventil			
	Artikel Nr.	SGVSB-Nr.	CHF	Artikel Nr.	SGVSB-Nr.	CHF	
Chrom Hochglanz	TH4200016010	-	453	TH4200014010	-	465	
Schwarz Matt	TH4200016046	-	633	TH4200014046	-	652	
Bronze Gebürstet	TH4200016004	-	633	TH4200014004	-	652	
Gold Poliert	TH4200016034	-	633	TH4200014034	-	652	
Edelstahl Gebürstet	TH4200016070	-	633	TH4200014070	-	652	
Notwendige Artikel							
Grundkörper							
Produkttyp	Bluebox® 1/2"			Bluebox® 1/2"			
Montageart	Unterputz			Unterputz			
	Artikel Nr.	SGVSB-Nr.	CHF	Artikel Nr.	SGVSB-Nr.	CHF	
Vorabsper-	DN 15	GK0900000000	714 241	144	GK0900000000	714 241	144
rung	DN 20	GK0900001000	714 242	222	GK0900001000	714 242	222

Waschtischarmaturen

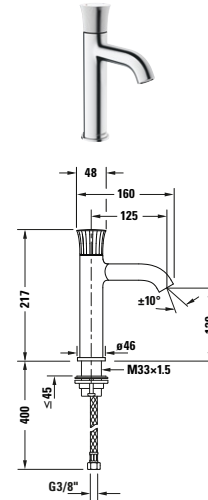
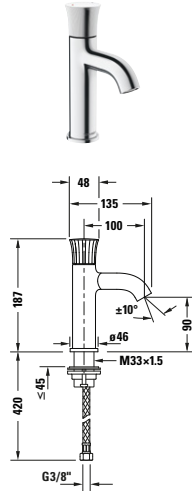

Produkttyp	Einhebel-Waschtischmischer S			Einhebel-Waschtischmischer M		
Montageart	Standmontage			Standmontage		
Höhe	187 mm			217 mm		
Ausladung	100 mm			125 mm		
Temperaturregelung	Keramikmischsystem			Keramikmischsystem		
Auslauf	Strahlformer mit Kippfunktion			Strahlformer mit Kippfunktion		
Anschlussart	Flexible Anschlusschläuche, 3/8"			Flexible Anschlusschläuche, 3/8"		
Temperaturbegrenzung einstellbar	✓			✓		
Durchflussmenge (3 bar)	5 l/min			5 l/min		
Geräuschklasse	I			I		
Strahlart	Normalstrahl			Normalstrahl		
Farbe	Chrom Hochglanz			Chrom Hochglanz		
	Artikel Nr.	SGVSB-Nr.	CHF	Artikel Nr.	SGVSB-Nr.	CHF
ohne Zugstange Ablaufgarnitur	WT1010002010	714 219	409	WT1020002010	714 220	423

Passende Artikel

Schaftventil						
Farbe	Chrom			Chrom		
Geeignet für	Waschtisch ohne Überlauf			Waschtisch ohne Überlauf		
	Artikel Nr.	SGVSB-Nr.	CHF	Artikel Nr.	SGVSB-Nr.	CHF
95 mm	0050381000	853 241	99	0050381000	853 241	99
69 mm	0050241000	853 243	99	0050241000	853 243	99

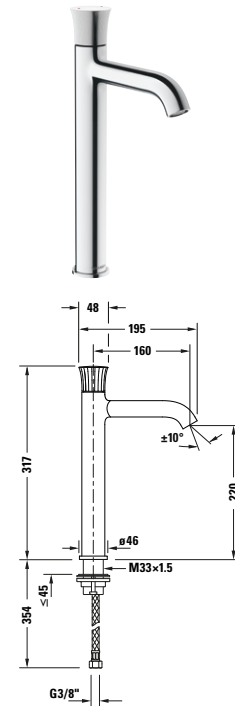
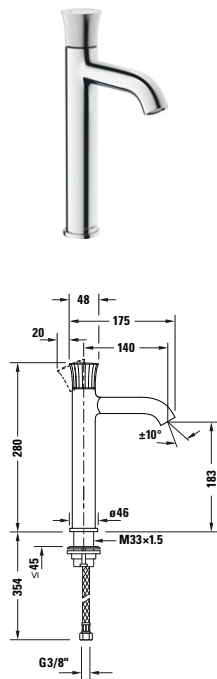
Waschtischarmaturen

Produkttyp	Einhebel-Waschtischmischer L			Einhebel-Waschtischmischer XL		
Montageart	Standmontage			Standmontage		
Höhe	280 mm			317 mm		
Ausladung	140 mm			160 mm		
Temperaturregelung	Keramikmischsystem			Keramikmischsystem		
Auslauf	Strahlformer mit Kippfunktion			Strahlformer mit Kippfunktion		
Anschlussart	Flexible Anschlusschläuche, 3/8"			Flexible Anschlusschläuche, 3/8"		
Temperaturbegrenzung einstellbar	✓			✓		
Durchflussmenge (3 bar)	5 l/min			5 l/min		
Geräuschklasse	-			I		
Strahlart	Normalstrahl			Normalstrahl		
Farbe	Chrom Hochglanz			Chrom Hochglanz		
ohne Zugstange Ablaufgarnitur	Artikel Nr.	SGVSB-Nr.	CHF	Artikel Nr.	SGVSB-Nr.	CHF
	WT1030002010	-	559	WT1040002010	714 221	620

Passende Artikel

Schaftventil						
Farbe	Chrom			Chrom		
Geeignet für	Waschtisch ohne Überlauf			Waschtisch ohne Überlauf		
	Artikel Nr.	SGVSB-Nr.	CHF	Artikel Nr.	SGVSB-Nr.	CHF
69 mm	0050241000	853 243	99	0050241000	853 243	99
95 mm	0050381000	853 241	99	0050381000	853 241	99

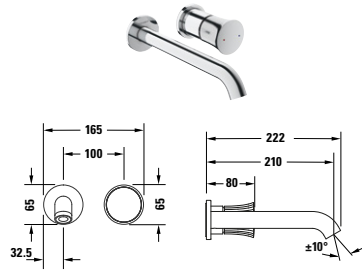
Waschtischarmaturen

Produkttyp	Einhebel-Waschtischmischer		
Montageart	Unterputz		
Höhe	63 mm		
Ausladung	225 mm		
Temperaturregelung	Keramikmischsystem		
Auslauf	Strahlformer mit Kippfunktion		
Anschlussart	Grundkörper		
Durchflussmenge (3 bar)	5 l/min		
Geräuschkategorie	I		
Strahlart	Normalstrahl		
Inkl. Sichtteile	✓		
Farbe	Chrom Hochglanz		
	Artikel Nr.	SGVSB-Nr.	CHF
ohne Zugstange Ablaufgarnitur	WT1070004010	714 222	570

Notwendige Artikel

Grundkörper			
Produkttyp	für Waschtischmischer Unterputz		
Montageart	Unterputz		
	Artikel Nr.	SGVSB-Nr.	CHF
DN 15	GK1900002000	714 240	254

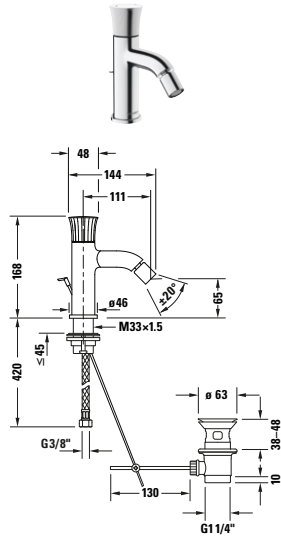
Bidetarmaturen

Produkttyp	Einhebel-Bidetmischer		
Temperaturregelung	Keramikmischsystem		
Ausladung	111 mm		
Höhe	168 mm		
Auslauf	Strahlformer mit Kugelgelenk		
Durchflussmenge (3 bar)	4,5 l/min		
Strahlart	Normalstrahl		
Anschlussart	Flexible Anschlusschläuche, 3/8"		
Geräuschkategorie	II		
Farbe	Chrom Hochglanz		
	Artikel Nr.	SGVSB-Nr.	CHF
mit Zugstange Ablaufgarnitur	WT2400001010	714 223	492

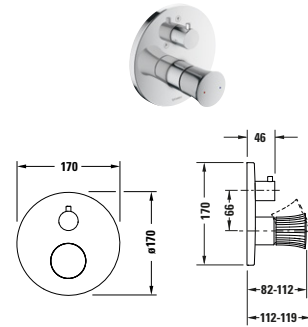
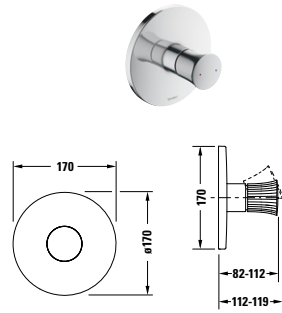
Brausearmaturen

Produkttyp	Einhebel-Brausemischer Unterputz			Einhebel-Brausemischer Unterputz		
Anschlussart Wasseranschluss	Grundkörper			Grundkörper		
Temperaturregelung	Keramikmischsystem			Keramikmischsystem		
Verbraucher/Umsteller	-			Umstellventil		
Anzahl Verbraucher	1			2		
Form Rosette	Rund			Rund		
Durchflussmenge (3 bar)	24,5 l/min			22,5 l/min		
Inkl. Sichtteile	✓			✓		
Inkl. Funktionseinheit	✓			✓		
	Artikel Nr.	SGVSB-Nr.	CHF	Artikel Nr.	SGVSB-Nr.	CHF
Chrom Hochglanz	WT4210010010	714 224	334	WT4210012010	714 225	453

Notwendige Artikel
Grundkörper

Produkttyp	Bluebox® 1/2"			Bluebox® 1/2"			
Montageart	Unterputz			Unterputz			
	Artikel Nr.	SGVSB-Nr.	CHF	Artikel Nr.	SGVSB-Nr.	CHF	
Vorabsper- rung	DN 15	GK0900000000	714 241	144	GK0900000000	714 241	144
	DN 20	GK0900001000	714 242	222	GK0900001000	714 242	222

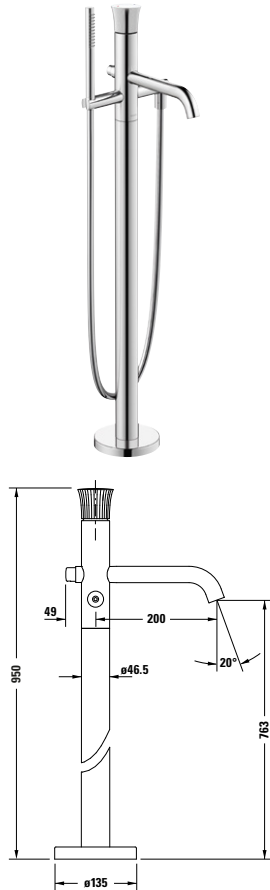
Wannenarmaturen

Produkttyp	Einhebel-Wannenmischer bodenstehend		
Anschlussart Wasseranschluss	Grundkörper		
Anschlussmass Wasseranschluss	DN 15		
Temperaturregelung	Keramikmischsystem		
Ausladung	200 mm		
Umstellventil	✓		
Inkl. Brausehalter	✓		
Rückflussverhinderer	im Schlauchanschluss		
Durchflussmenge (3 bar)	18,3 l/min		
	Artikel Nr.	SGVSB-Nr.	CHF
Chrom Hochglanz	WT5250000010	714 228	2'262

Notwendige Artikel

Grundkörper			
Montageart	auf Rohfussboden		
Anschlussmass Wasseranschluss	DN 15		
	Artikel Nr.	SGVSB-Nr.	CHF
	GK5900003000	714 243	576

Wannenarmaturen						
Produkttyp	Einhebel-Wannenmischer Unterputz			Einhebel-Wannenmischer Unterputz		
Anschlussart Wasseranschluss	Grundkörper			Grundkörper		
Temperaturregelung	Keramikmischsystem			Keramikmischsystem		
Anzahl Verbraucher	2			2		
Form Rosette	Rund			Rund		
Durchflussmenge (3 bar)	22,5 l/min			22,5 l/min		
Inkl. Sichtteile	✓			✓		
Inkl. Funktionseinheit	✓			✓		
Farbe	Chrom Hochglanz			Chrom Hochglanz		
	Artikel Nr.	SGVSB-Nr.	CHF	Artikel Nr.	SGVSB-Nr.	CHF
	WT5210012010	714 226	502			
Sicherungskombination				WT5210018010	714 227	639

Notwendige Artikel							
Grundkörper							
Produkttyp		Bluebox® 1/2"			Bluebox® 1/2"		
Montageart		Unterputz			Unterputz		
		Artikel Nr.	SGVSB-Nr.	CHF	Artikel Nr.	SGVSB-Nr.	CHF
	DN 15	GK0900000000	714 241	144	GK0900000000	714 241	144
Vorabsper- rung	DN 20	GK0900001000	714 242	222	GK0900001000	714 242	222

Wannenarmaturen						
Produkttyp	Wanneneinlauf					
Ausladung	205 mm					
Anschlussmass Wasseranschluss	DN 15					
Durchflussmenge (3 bar)	19 l/min					
Form Rosette	Rund					
	Artikel Nr.	SGVSB-Nr.	CHF			
Chrom Hochglanz	C15240010010	714 161	257			

Thermostate						
Produkttyp	Thermostat Unterputz Set			Thermostat Unterputz, 1 Verbraucher		
Anschlussart Wasseranschluss	Grundkörper			Grundkörper		
Temperaturregelung	Thermostatkartusche			Thermostatkartusche		
Anzahl Verbraucher	2			1		
Form Rosette	Rund			Rund		
Breite x Höhe	170 x 170 mm			170 x 170 mm		
Durchflussmenge (3 bar)	24 l/min			20,5 l/min		
Sicherheitssperre bei 38 °C	✓			✓		
Inkl. Sichtteile	✓			✓		
Inkl. Funktionseinheit	✓			✓		
Verbraucher/Umsteller	Ab- und Umstellventil			-		
Anschlussmass Wasseranschluss	DN 15			-		
	Artikel Nr.	SGVSB-Nr.	CHF	Artikel Nr.	SGVSB-Nr.	CHF
Chrom Hochglanz	TH4200008010	-	247	TH4200016010	-	453
Notwendige Artikel						
Grundkörper						
Produkttyp	Bluebox® 1/2"					
Montageart	Unterputz					
				Artikel Nr.	SGVSB-Nr.	CHF
	DN 15			GK0900000000	714 241	144
Vorabsper- rung	DN 20			GK0900001000	714 242	222

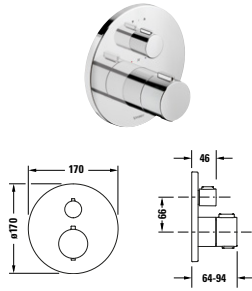
Thermostate



Produkttyp	Thermostat Unterputz, 2 Verbraucher		
Anschlussart Wasseranschluss	Grundkörper		
Temperaturregelung	Thermostatkartusche		
Anzahl Verbraucher	2		
Form Rosette	Rund		
Breite x Höhe	170 x 170 mm		
Durchflussmenge (3 bar)	20,5 l/min		
Sicherheitssperre bei 38 °C	✓		
Inkl. Sichtteile	✓		
Inkl. Funktionseinheit	✓		
Verbraucher/Umssteller	Ab- und Umstellventil		
	Artikel Nr.	SGVSB-Nr.	CHF
Chrom Hochglanz	TH4200014010	-	465

Notwendige Artikel

Grundkörper			
Produkttyp	Bluebox® 1/2"		
Montageart	Unterputz		
	Artikel Nr.	SGVSB-Nr.	CHF
	DN 15	GK0900000000	714 241 144
Vorabsper- rung	DN 20	GK0900001000	714 242 222

Zubehör

Brausen									
									
Produkttyp	Stabbrause 1jet MinusFlow			Stabbrause 1jet			Stabbrause 1jet MinusFlow		
Breite x Tiefe	187 x 25 mm			197 x 25 mm			212 x 22 mm		
Anschlussmass Wasseranschluss	1/2"			1/2"			1/2"		
Silikonnoppen	✓			✓			✓		
Strahlart	Rain			Rain			Rain		
Material	Messing			Messing			Messing		
Durchflussmenge (3 bar)	9 l/min			17 l/min			9 l/min		
	Artikel Nr.	SGVSB-Nr.	CHF	Artikel Nr.	SGVSB-Nr.	CHF	Artikel Nr.	SGVSB-Nr.	CHF
Chrom Hochglanz	UV0642001010	714 282	47	UV0640001010	714 280	47	UV0642002010	714 283	55
Schwarz Matt	UV0642001046	-	52	UV0640001046	-	66	UV0642002046	-	63
Bronze Gebürstet	UV0642001004	-	52						
Gold Poliert	UV0642001034	-	52						
Edelstahl Gebürstet	UV0642001070	-	52						

Brausen									
									
Produkttyp	Stabbrause 1jet								
Breite x Tiefe	212 x 22 mm								
Anschlussmass Wasseranschluss	1/2"								
Silikonnoppen	✓								
Strahlart	Rain								
Material	Messing								
Durchflussmenge (3 bar)	17 l/min								
	Artikel Nr.	SGVSB-Nr.	CHF						
Chrom Hochglanz	UV0640002010	714 281	55						
Schwarz Matt	UV0640002046	-	79						

Handbrausen

									
Produkttyp	Handbrause 1jet			Handbrause 1jet			Handbrause 1jet MinusFlow		
Durchmesser Handbrause	110 mm			110 mm			110 mm		
Anschlussmass Wasseranschluss	1/2"			1/2"			1/2"		
Silikonnoppen	✓			✓			✓		
Strahlart	Rain			Rain			Rain		
Material	Kunststoff			Kunststoff			Kunststoff		
Durchflussmenge (3 bar)	15 l/min			19,5 l/min			9 l/min		
	Artikel Nr.	SGVSB-Nr.	CHF	Artikel Nr.	SGVSB-Nr.	CHF	Artikel Nr.	SGVSB-Nr.	CHF
Chrom Hochglanz	UV0650013010	714 284	31	UV0650014010	714 284	31	UV0652013010	714 287	31
Schwarz Matt	UV0650013046	-	44				UV0652013046	-	31

Handbrausen



									
Produkttyp	Handbrause 1jet MinusFlow			Handbrause 3jet Click!			Handbrause 3jet Click! MinusFlow		
Durchmesser Handbrause	110 mm			120 mm			120 mm		
Anschlussmass Wasseranschluss	1/2"			1/2"			1/2"		
Silikonnoppen	✓			✓			✓		
Umstellung Strahlarten	-			Druckknopf			Druckknopf		
Strahlart	Rain			Rain / Pulse / Mono			Rain / Pulse / Mono		
Material	Kunststoff			Kunststoff			Kunststoff		
Durchflussmenge (3 bar)	9 l/min			14 l/min			9 l/min		
	Artikel Nr.	SGVSB-Nr.	CHF	Artikel Nr.	SGVSB-Nr.	CHF	Artikel Nr.	SGVSB-Nr.	CHF
Chrom Hochglanz	UV0652014010	714 287	31	UV0650017010	714 286	52	UV0652017010	714 289	52
Schwarz Matt				UV0650017046	-	74	UV0652017046	-	59
Bronze Gebürstet							UV0652017004	-	59
Gold Poliert							UV0652017034	-	59
Edelstahl Gebürstet							UV0652017070	-	59

Zubehör



Handbrausen									
									
Produkttyp	Handbrause 3jet			Handbrause 3jet			Handbrause 3jet MinusFlow		
Durchmesser Handbrause	110 mm			110 mm			110 mm		
Anschlussmass Wasseranschluss	1/2"			1/2"			1/2"		
Silikonnoppen	✓			✓			✓		
Umstellung Strahlarten	drehbare Strahlscheibe			drehbare Strahlscheibe			drehbare Strahlscheibe		
Strahlart	SoftRain / Rain / IntenseRain			SoftRain / Rain / IntenseRain			SoftRain / Rain / IntenseRain		
Material	Kunststoff			Kunststoff			Kunststoff		
Durchflussmenge (3 bar)	14 l/min			14 l/min			9 l/min		
	Artikel Nr.	SGVSB-Nr.	CHF	Artikel Nr.	SGVSB-Nr.	CHF	Artikel Nr.	SGVSB-Nr.	CHF
Chrom Hochglanz	UV0650015010	714 285	34	UV0650016010	714 285	34	UV0652015010	714 288	34
Schwarz Matt	UV0650015046	-	48				UV0652015046	-	39

Handbrausen									
									
Produkttyp	Handbrause 3jet MinusFlow								
Durchmesser Handbrause	110 mm								
Anschlussmass Wasseranschluss	1/2"								
Silikonnoppen	✓								
Umstellung Strahlarten	drehbare Strahlscheibe								
Strahlart	SoftRain / Rain / IntenseRain								
Material	Kunststoff								
Durchflussmenge (3 bar)	9 l/min								
	Artikel Nr.	SGVSB-Nr.	CHF						
Chrom Hochglanz	UV0652016010	714 288	34						
Bronze Gebürstet	UV0652016004	-	39						
Gold Poliert	UV0652016034	-	39						
Edelstahl Gebürstet	UV0652016070	-	39						



Kopfbrausen

									
Produkttyp	Kopfbrause 1jet 100	Kopfbrause 1jet 230	Kopfbrause 1jet 230 MinusFlow						
Breite / Länge	Ø 100 mm	Ø 230 mm	Ø 230 mm						
Anschlussmass Wasseranschluss	1/2"	1/2"	-						
Silikonnoppen	✓	✓	✓						
Kopfbrause im Winkel verstellbar	✓	✓	✓						
Strahlart	Rain	Rain	Rain						
Material	Kunststoff	Kunststoff	Kunststoff						
Montageart	Wandmontage / Deckenmontage	Wandmontage / Deckenmontage	Deckenmontage / Wandmontage						
Durchflussmenge (3 bar)	19 l/min	24 l/min	9 l/min						
Form	Rund	Rund	Rund						
	Artikel Nr.	SGVSB-Nr.	CHF	Artikel Nr.	SGVSB-Nr.	CHF	Artikel Nr.	SGVSB-Nr.	CHF
Chrom Hochglanz	UV0660022010	-	44	UV0660017010	714 290	97	UV0662017010	714 297	97
Schwarz Matt				UV0660017046	-	136	UV0662017046	-	112
Bronze Gebürstet							UV0662017004	-	112
Gold Poliert							UV0662017034	-	112
Edelstahl Gebürstet							UV0662017070	-	112

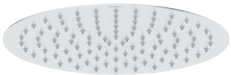

Kopfbrausen

									
Produkttyp	Kopfbrause 1jet 250	Kopfbrause 1jet 250 MinusFlow	Kopfbrause 1jet 200						
Breite / Länge	Ø 250 mm	Ø 250 mm	Ø 200 mm						
Anschlussmass Wasseranschluss	1/2"	1/2"	1/2"						
Silikonnoppen	✓	✓	✓						
Kopfbrause im Winkel verstellbar	✓	✓	✓						
Strahlart	Rain	Rain	Rain						
Material	Kunststoff	Kunststoff	Edelstahl						
Montageart	Wandmontage / Deckenmontage	Deckenmontage / Wandmontage	Wandmontage / Deckenmontage						
Durchflussmenge (3 bar)	21 l/min	9 l/min	25,5 l/min						
Form	Rund	Rund	Rund						
	Artikel Nr.	SGVSB-Nr.	CHF	Artikel Nr.	SGVSB-Nr.	CHF	Artikel Nr.	SGVSB-Nr.	CHF
Chrom Hochglanz	UV0660018010	714 291	106	UV0662018010	714 298	106	UV0660019010	714 292	159
Schwarz Matt	UV0660018046	-	147	UV0662018046	-	130			
Bronze Gebürstet				UV0662018004	-	130			
Gold Poliert				UV0662018034	-	130			
Edelstahl Gebürstet				UV0662018070	-	130			

Zubehör

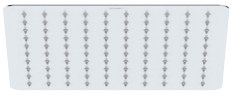



Kopfbrausen									
									
Produkttyp	Kopfbrause 1jet 300			Kopfbrause 1jet 400			Kopfbrause 1jet 200		
Breite / Länge	Ø 300 mm			Ø 400 mm			200 x 200 mm		
Anschlussmass Wasseranschluss	1/2"			1/2"			1/2"		
Silikonnoppen	✓			✓			✓		
Kopfbrause im Winkel verstellbar	✓			✓			✓		
Strahlart	Rain			Rain			Rain		
Material	Edelstahl			Edelstahl			Edelstahl		
Montageart	Deckenmontage / Wandmontage			Wandmontage / Deckenmontage			Wandmontage / Deckenmontage		
Durchflussmenge (3 bar)	25,5 l/min			25,5 l/min			26 l/min		
Form	Rund			Rund			Eckig		
	Artikel Nr.	SGVSB-Nr.	CHF	Artikel Nr.	SGVSB-Nr.	CHF	Artikel Nr.	SGVSB-Nr.	CHF
Chrom Hochglanz	UV0660020010	714 293	202	UV0660021010	714 294	254	UV0660030010	714 295	161
Schwarz Matt	UV0660020046	-	231						
Bronze Gebürstet	UV0660020004	-	194						
Gold Poliert	UV0660020034	-	194						
Edelstahl Gebürstet	UV0660020070	-	194						

Kopfbrausen									
									
Produkttyp	Kopfbrause 1jet 300								
Breite / Länge	300 x 300 mm								
Anschlussmass Wasseranschluss	1/2"								
Silikonnoppen	✓								
Kopfbrause im Winkel verstellbar	✓								
Strahlart	Rain								
Material	Edelstahl								
Montageart	Deckenmontage / Wandmontage								
Durchflussmenge (3 bar)	26 l/min								
Form	Eckig								
	Artikel Nr.	SGVSB-Nr.	CHF						
Chrom Hochglanz	UV0660031010	714 296	202						
Schwarz Matt	UV0660031046	-	231						
Bronze Gebürstet	UV0660031004	-	194						
Gold Poliert	UV0660031034	-	194						
Edelstahl Gebürstet	UV0660031070	-	194						





Kopfbrausen Sets						
						
Produkttyp	Kopfbrausenset 230			Kopfbrausenset 250		
Anschlussmass Wasseranschluss	1/2"			1/2"		
Silikonnoppen	✓			✓		
Kopfbrause im Winkel verstellbar	✓			✓		
Strahlart	Rain			Rain		
Material	Metall / Kunststoff			Messing / Kunststoff		
Montageart	Wandmontage			Wandmontage		
Durchflussmenge (3 bar)	9 l/min			9 l/min		
Form	Rund			Rund		
Durchmesser Kopfbrause	230 mm			250 mm		
Länge Brausearm	410 mm			410 mm		
	Artikel Nr.	SGVSB-Nr.	CHF	Artikel Nr.	SGVSB-Nr.	CHF
Chrom, Weiss Hochglanz	UV0752002005	-	129			
Chrom Hochglanz				UV0752001010	-	141
Set Artikel						
Kopfbrause						
	Artikel Nr.	SGVSB-Nr.	Artikel Nr.	SGVSB-Nr.		
	UV0662017010	714 297	UV0662018010	714 298		
Brausearm						
	Artikel Nr.	SGVSB-Nr.	Artikel Nr.	SGVSB-Nr.		
	UV0670028010	714 302	UV0670028010	714 302		

Zubehör



Brausestange

Brausestange									
									
Produkttyp	Brausestange 700			Brausestange 900			Brausestange 800		
Handbrausenhalterung	Höhenverstellbar			Höhenverstellbar			Höhenverstellbar		
Material	Edelstahl / Kunststoff			Edelstahl / Kunststoff			Aluminium / Kunststoff		
Farbe	Chrom Hochglanz			Chrom Hochglanz			Chrom Hochglanz		
	Artikel Nr.	SGVSB-Nr.	CHF	Artikel Nr.	SGVSB-Nr.	CHF	Artikel Nr.	SGVSB-Nr.	CHF
700 mm	UV0600003010	714 270	90						
900 mm				UV0600004010	714 271	97			
810 mm							UV0600005010	723 121	132
Farbe	Schwarz Matt			Schwarz Matt			Schwarz Matt		
	Artikel Nr.	SGVSB-Nr.	CHF	Artikel Nr.	SGVSB-Nr.	CHF	Artikel Nr.	SGVSB-Nr.	CHF
700 mm	UV0600003046	-	126						
900 mm				UV0600004046	-	136			
810 mm							UV0600005046	-	132
Farbe				Bronze Gebürstet					
				Artikel Nr.	SGVSB-Nr.	CHF			
900 mm				UV0600004004	-	119			
Farbe				Gold Poliert					
				Artikel Nr.	SGVSB-Nr.	CHF			
900 mm				UV0600004034	-	119			
Farbe				Edelstahl Gebürstet					
				Artikel Nr.	SGVSB-Nr.	CHF			
900 mm				UV0600004070	-	119			
Passende Artikel									
Ablage für Brausestange									
				Artikel Nr.	SGVSB-Nr.	CHF			
Chrom, Weiss Hochglanz				41000610	-	65			
Schwarz Matt				41000611	-	65			

Brausestange

									
Produkttyp	Brausestange 800			Brausestange mit Ablage			Brausestange mit Ablage		
Handbrausenhalterung	Höhenverstellbar			Höhenverstellbar			Höhenverstellbar		
Material	Aluminium / Kunststoff / Glas			Aluminium / Kunststoff			Aluminium / Kunststoff / Glas		
Farbe	Chrom, Weiss Hochglanz						Chrom, Weiss Hochglanz		
	Artikel Nr.	SGVSB-Nr.	CHF				Artikel Nr.	SGVSB-Nr.	CHF
810 mm	UV0600005005	723 121	132				UV0600015005	-	183
Farbe				Chrom Hochglanz					
				Artikel Nr.	SGVSB-Nr.	CHF			
				UV0600015010	-	183			
Farbe				Schwarz Matt					
				Artikel Nr.	SGVSB-Nr.	CHF			
				UV0600015046	-	183			
Passende Artikel									
Ablage für Brausestange									
	Artikel Nr.	SGVSB-Nr.	CHF						
Chrom, Weiss Hochglanz	41000610	-	65						

Zubehör

Brausesets									
									
Produkttyp	Brauseset 700, 1jet			Brauseset 700, 3jet			Brauseset 700, 3jet Click!		
Handbrausenhalterung	Höhenverstellbar			Höhenverstellbar			-		
Strahlart	Rain			SoftRain / Rain / IntenseRain			Rain / Pulse / Mono		
Silikonnoppen	✓			✓			✓		
Länge Duschstange	700 mm			700 mm			700 mm		
	Artikel Nr.	SGVSB-Nr.	CHF	Artikel Nr.	SGVSB-Nr.	CHF	Artikel Nr.	SGVSB-Nr.	CHF
Chrom Hochglanz	UV0680001010	-	137	UV0680002010	-	140	UV0680003010	-	158
Schwarz Matt	UV0680001046	-	191	UV0680002046	-	194	UV0680003046	-	220
Set Artikel									
Handbrause	Artikel Nr.	SGVSB-Nr.	Artikel Nr.	SGVSB-Nr.	Artikel Nr.	SGVSB-Nr.	Artikel Nr.	SGVSB-Nr.	
	UV0650013010	714 284	UV0650015010	714 285	UV0650017010	714 286	UV0650017010	714 286	
	UV0650013046	-	UV0650015046	-	UV0650017046	-	UV0650017046	-	
Brauseschlauch	Artikel Nr.	SGVSB-Nr.	Artikel Nr.	SGVSB-Nr.	Artikel Nr.	SGVSB-Nr.	Artikel Nr.	SGVSB-Nr.	
	UV0610007010	714 273	UV0610007010	714 273	UV0610007010	714 273	UV0610007010	714 273	
	UV0610007046	-	UV0610007046	-	UV0610007046	-	UV0610007046	-	
Brausestange	Artikel Nr.	SGVSB-Nr.	Artikel Nr.	SGVSB-Nr.	Artikel Nr.	SGVSB-Nr.	Artikel Nr.	SGVSB-Nr.	
	UV0600003010	714 270	UV0600003010	714 270	UV0600003010	714 270	UV0600003010	714 270	
	UV0600003046	-	UV0600003046	-	UV0600003046	-	UV0600003046	-	

Brausesets



Produkttyp	Brauseset 800, 3jet MinusFlow			Brauseset 800, 3jet MinusFlow		
Handbrausenhalterung	Höhenverstellbar			Höhenverstellbar		
Strahlart	SoftRain / Rain / IntenseRain			SoftRain / Rain / IntenseRain		
Silikonnoppen	✓			✓		
Länge Duschstange	800 mm			800 mm		
	Artikel Nr.	SGVSB-Nr.	CHF	Artikel Nr.	SGVSB-Nr.	CHF
Chrom, Weiss Hochglanz	UV0682004005	-	164			
Chrom Hochglanz				UV0682005010	-	164

Set Artikel

Handbrause

	Artikel Nr.	SGVSB-Nr.	Artikel Nr.	SGVSB-Nr.
	UV0652015010	714 288	UV0652016010	714 288

Brauseschlauch

	Artikel Nr.	SGVSB-Nr.	Artikel Nr.	SGVSB-Nr.
	UV0610007010	714 273	UV0610007010	714 273

Brausestange



	Artikel Nr.	SGVSB-Nr.	Artikel Nr.	SGVSB-Nr.
	UV0600005005	723 121	UV0600005010	723 121



Zubehör

Brauseschläuche





Produkttyp	Brauseschlauch			Brauseschlauch			Brauseschlauch		
Anschlussmass Wasseranschluss	1/2"			1/2"			1/2"		
Verdrehsicherung	✓			✓			✓		
Material	Kunststoff			Kunststoff			Kunststoff		
Form Mutter	Konisch			Konisch			Konisch		
Länge	1250 mm								
	Artikel Nr.	SGVSB-Nr.	CHF						
Chrom Hochglanz	UV0610006010	714 272	23						
Schwarz Matt	UV0610006046	-	31						
Länge				1600 mm					
	Artikel Nr.	SGVSB-Nr.	CHF						
Chrom Hochglanz	UV0610007010	714 273	24						
Schwarz Matt	UV0610007046	-	32						
Bronze Gebürstet	UV0610007004	-	27						
Gold Poliert	UV0610007034	-	27						
Edelstahl Gebürstet	UV0610007070	-	27						
Länge							1800 mm		
	Artikel Nr.	SGVSB-Nr.	CHF						
Chrom Hochglanz	UV0610008010	714 274	26						
Schwarz Matt	UV0610008046	-	34						

Brausearm									
									
Produkttyp	Brausearm			Brausearm			Brausearm		
Anschlussmass Wasseranschluss	DN 15			DN 15			DN 15		
Material	Messing			Messing			Messing		
Montageart	Deckenmontage			Deckenmontage			Deckenmontage		
Form Rosette	Rund			Rund			Rund		
Länge Brausearm	100 mm			200 mm			300 mm		
Farbe	Chrom Hochglanz			Chrom Hochglanz			Chrom Hochglanz		
	Artikel Nr.	SGVSB-Nr.	CHF	Artikel Nr.	SGVSB-Nr.	CHF	Artikel Nr.	SGVSB-Nr.	CHF
	UV0670041010	-	27	UV0670025010	714 299	43	UV0670026010	714 300	66
Farbe	Schwarz Matt			Schwarz Matt			Schwarz Matt		
	Artikel Nr.	SGVSB-Nr.	CHF	Artikel Nr.	SGVSB-Nr.	CHF	Artikel Nr.	SGVSB-Nr.	CHF
	UV0670041046	-	36	UV0670025046	-	58	UV0670026046	-	92
Farbe							Bronze Gebürstet		
							Artikel Nr.	SGVSB-Nr.	CHF
							UV0670026004	-	81
Farbe							Gold Poliert		
							Artikel Nr.	SGVSB-Nr.	CHF
							UV0670026034	-	81
Farbe							Edelstahl Gebürstet		
							Artikel Nr.	SGVSB-Nr.	CHF
							UV0670026070	-	81

Brausearm									
									
Produkttyp	Brausearm			Brausearm			Brausearm		
Anschlussmass Wasseranschluss	DN 15			DN 15			DN 15		
Material	Messing			Messing			Messing		
Montageart	Wandmontage			Wandmontage			Wandmontage		
Form Rosette	Eckig			Eckig			Rund		
Länge Brausearm	210 mm			410 mm			210 mm		
Farbe	Chrom Hochglanz			Chrom Hochglanz			Chrom Hochglanz		
	Artikel Nr.	SGVSB-Nr.	CHF	Artikel Nr.	SGVSB-Nr.	CHF	Artikel Nr.	SGVSB-Nr.	CHF
	UV0670036010	713 238	34	UV0670037010	713 239	62	UV0670027010	714 301	44
Farbe				Schwarz Matt			Schwarz Matt		
				Artikel Nr.	SGVSB-Nr.	CHF	Artikel Nr.	SGVSB-Nr.	CHF
				UV0670037046	-	86	UV0670027046	-	61

Zubehör

Brausearm			
			
Produkttyp	Brausearm		
Anschlussmass Wasseranschluss	DN 15		
Material	Messing		
Montageart	Wandmontage		
Form Rosette	Rund		
Länge Brausearm	410 mm		
Farbe	Chrom Hochglanz		
	Artikel Nr.	SGVSB-Nr.	CHF
	UV0670028010	714 302	67
Farbe	Schwarz Matt		
	Artikel Nr.	SGVSB-Nr.	CHF
	UV0670028046	-	94
Farbe	Bronze Gebürstet		
	Artikel Nr.	SGVSB-Nr.	CHF
	UV0670028004	-	86
Farbe	Gold Poliert		
	Artikel Nr.	SGVSB-Nr.	CHF
	UV0670028034	-	86
Farbe	Edelstahl Gebürstet		
	Artikel Nr.	SGVSB-Nr.	CHF
	UV0670028070	-	86

Brausehalter									
									
Produkttyp	Brausehalter			Brausehalter			Brausehalter		
Montageart	Wandmontage			Wandmontage			Wandmontage		
Material	Kunststoff			Kunststoff			Messing		
Form Rosette	-			-			Rund		
Handbrausenhalterung	Fest			Fest			Fest		
	Artikel Nr.	SGVSB-Nr.	CHF	Artikel Nr.	SGVSB-Nr.	CHF	Artikel Nr.	SGVSB-Nr.	CHF
Chrom Hochglanz	UV0620000000	714 205	20	UV0620001010	714 275	13	UV0620007010	714 303	53
Schwarz Matt				UV0620001046	-	18	UV0620007046	-	75
Bronze Gebürstet							UV0620007004	-	75
Gold Poliert							UV0620007034	-	75
Edelstahl Gebürstet							UV0620007070	-	75

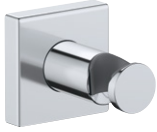
Brausehalter			
			
Produkttyp	Brausehalter		
Montageart	Wandmontage		
Material	Messing		
Form Rosette	Eckig		
Handbrausenhalterung	Fest		
	Artikel Nr.	SGVSB-Nr.	CHF
Chrom Hochglanz	UV0620026010	713 237	53
Schwarz Matt	UV0620026046	-	75

Brausehalter Sets						
Produkttyp	Brausehalterset 3jet Click!			Brausehalterset 3jet		
Montageart	Wandmontage			Wandmontage		
Material	Messing			Kunststoff		
Form	Rund			Rund		
Strahlart	Rain / Pulse / Mono			SoftRain / Rain / IntenseRain		
Länge Brauseschlauch	1600 mm			1600 mm		
Handbrausenhalterung	Fest			Fest		
	Artikel Nr.	SGVSB-Nr.	CHF	Artikel Nr.	SGVSB-Nr.	CHF
Weiss, Chrom Hochglanz	UV0712001005	-	105			
Chrom Hochglanz				UV0712002010	-	51

Set Artikel						
Brauseschlauch						
	Artikel Nr.	SGVSB-Nr.	Artikel Nr.	SGVSB-Nr.		
	UV0610007010	714 273	UV0610007010	714 273		
Handbrause						
	Artikel Nr.	SGVSB-Nr.	Artikel Nr.	SGVSB-Nr.		
	UV0652017010	714 289	UV0652016010	714 288		
Brausehalter						
	Artikel Nr.	SGVSB-Nr.	Artikel Nr.	SGVSB-Nr.		
	UV0620007010	714 303	UV0620001010	714 275		

Wandanschlussbogen						
Produkttyp	Wandanschlussbogen		Wandanschlussbogen		Wandanschlussbogen	
Montageart	Wandmontage		Wandmontage		Wandmontage	
Material	Messing		Messing		Messing	
Anschlussmass Wasseranschluss	DN 15		DN 15		DN 15	
Form Rosette	Rund		Eckig		Rund	
Handbrausenhalterung	Fest		Fest			
	Artikel Nr.	SGVSB-Nr.	CHF	Artikel Nr.	SGVSB-Nr.	CHF
Chrom Hochglanz	UV0630009010	714 277	47	UV0630010010	714 278	47
Schwarz Matt	UV0630009046	-	61	UV0630010046	-	61
Bronze Gebürstet	UV0630009004	-	59			
Gold Poliert	UV0630009034	-	52			
Edelstahl Gebürstet	UV0630009070	-	52			
Handbrausenhalterung					Ohne	
					Artikel Nr.	SGVSB-Nr.
Chrom Hochglanz					UV0630008010	714 276
Schwarz Matt					UV0630008046	-
Bronze Gebürstet					UV0630008004	-
Gold Poliert					UV0630008034	-
Edelstahl Gebürstet					UV0630008070	-
						CHF
						41
						56
						48
						48
						48

Zubehör

Wandanschlussbogen			
			
Produkttyp	Wandanschlussbogen		
Montageart	Wandmontage		
Material	Messing		
Anschlussmass Wasseranschluss	DN 15		
Form Rosette	Eckig		
Handbrausenhalterung	Ohne		
	Artikel Nr.	SGVSB-Nr.	CHF
Chrom Hochglanz	UV0630011010	714 279	41
Schwarz Matt	UV0630011046	-	56



Brausen						
						
Produkttyp	Wandanschlussbogenset 3jet Click!		Wandanschlussbogenset 1jet			
Montageart	Wandmontage		Wandmontage			
Material	Messing / Kunststoff		Messing / Kunststoff			
Strahlart	Pulse / Rain / Mono		Rain			
Länge Brauseschlauch	1600 mm		1600 mm			
Anschlussmass Wasseranschluss	1/2"		1/2"			
Handbrausenhalterung	Fest		Fest			
	Artikel Nr.	SGVSB-Nr.	CHF	Artikel Nr.	SGVSB-Nr.	CHF
Chrom, Weiss Hochglanz	UV0762001005	-	85			
Chrom Hochglanz				UV0762002010	-	80

Set Artikel						
Wandanschlussbogen	Artikel Nr.	SGVSB-Nr.	Artikel Nr.	SGVSB-Nr.		
	UV0630009010	714 277	UV0630009010	714 277		
Brauseschlauch	Artikel Nr.	SGVSB-Nr.	Artikel Nr.	SGVSB-Nr.		
	UV0610007010	714 273	UV0610007010	714 273		
Handbrause	Artikel Nr.	SGVSB-Nr.				
	UV0652017010	714 289				
Stabbrause			Artikel Nr.	SGVSB-Nr.		
			UV0642001010	714 282		

Wandanschlussbögen

									
Produkttyp	Wandanschlussgarnitur			Wandanschlussgarnitur			Wandanschlussgarnitur		
Anschlussmass Wasseranschluss	½" x ¾"						½" x ¾"		
	Artikel Nr.	SGVSB-Nr.	CHF				Artikel Nr.	SGVSB-Nr.	CHF
Chrom Hochglanz							T538148	857 293	44
Schwarz Matt	T00159	-	59						
Anschlussmass Wasseranschluss				½" x ½"			½" x ½"		
				Artikel Nr.	SGVSB-Nr.	CHF	Artikel Nr.	SGVSB-Nr.	CHF
Chrom Hochglanz							T538149	857 294	44
Schwarz Matt				T00158	-	59			



Grundkörper

									
Produkttyp	Grundkörper Bluebox®			Grundkörper Bluebox® 1/2"			Grundkörper für Waschtischmischer Unterputz		
Anschlussmass Wasseranschluss	DN 20			DN 15			DN 15		
Material	Messing			Messing			Messing		
Montageart	Unterputz			Unterputz			Unterputz		
Vorabsperrung	✓			-			-		
	Artikel Nr.	SGVSB-Nr.	CHF	Artikel Nr.	SGVSB-Nr.	CHF	Artikel Nr.	SGVSB-Nr.	CHF
	GK0900001000	714 242	222	GK0900000000	714 241	144	GK1900002000	714 240	254

Passende Artikel

Ausrichtset	Artikel Nr.	SGVSB-Nr.	CHF	Artikel Nr.	SGVSB-Nr.	CHF			
	T537949	-	83	T537949	-	83			
Abdrückstopfen	Artikel Nr.	SGVSB-Nr.	CHF	Artikel Nr.	SGVSB-Nr.	CHF			
	T537847	-	28	T537847	-	28			
Dichtmanschette				Artikel Nr.	SGVSB-Nr.	CHF			
				T638387	-	15			
Montagering	Artikel Nr.	SGVSB-Nr.	CHF	Artikel Nr.	SGVSB-Nr.	CHF			
	T638388	-	15	T638388	-	15			
Rosettenverlängerung	Artikel Nr.	SGVSB-Nr.	CHF	Artikel Nr.	SGVSB-Nr.	CHF			
Eckig	T537950	-	106	T537950	-	106			
Rund	T537951	-	106	T537951	-	106			
Spüladapter	Artikel Nr.	SGVSB-Nr.	CHF	Artikel Nr.	SGVSB-Nr.	CHF			
	T638386	-	46	T638386	-	46			
Umkehradapter	Artikel Nr.	SGVSB-Nr.	CHF	Artikel Nr.	SGVSB-Nr.	CHF			
	T537948	-	111	T537948	-	111			
Verlängerungsset	Artikel Nr.	SGVSB-Nr.	CHF	Artikel Nr.	SGVSB-Nr.	CHF			
	T537952	-	107	T537952	-	107			



Zubehör

Grundkörper									
									
Produkttyp	Grundkörper für Waschtischmischer Unterputz			Grundkörper für Wannenmischer bodenstehend			Grundkörper für Wannenmischer bodenstehend		
Anschlussmass Wasseranschluss	DN 15			DN 15			DN 15		
Material	Messing			Messing			Messing		
Montageart	Unterputz			auf Rohfussboden			auf Rohfussboden		
	Artikel Nr.	SGVSB-Nr.	CHF	Artikel Nr.	SGVSB-Nr.	CHF	Artikel Nr.	SGVSB-Nr.	CHF
	GK1900004000	-	205	GK5900003000	714 243	576	GK5900007000	714 269	367



Grundkörper									
									
Produkttyp	Grundkörper für Wannenmischer bodenstehend								
Anschlussmass Wasseranschluss	DN 15								
Material	Messing								
Montageart	auf Rohfussboden								
	Artikel Nr.	SGVSB-Nr.	CHF						
	GK5900008000	-	320						



Accessoires	
D-Code	824
Karree	826
Starck T	829

Accessoires			
			
Produkttyp	Kosmetikspiegel		
Breite x Höhe x Tiefe	203 x 310 x 330 mm		
Montageart	Wandhängend		
Optische Vergrößerung	3-fach		
Gewicht	0,9 kg		
	Artikel Nr.	SGVSB-Nr.	CHF
Chrom	0099121000	516 681	115
Schwarz Matt	0099124600	-	127



Accessoires									
									
Produkttyp	Seifenschale			Seifenschale			Seifenspender		
Breite x Höhe x Tiefe	137 x 53 x 120 mm			137 x 53 x 120 mm			69 x 220 x 145 mm		
Montageart	Wandhängend			Wandhängend			Wandhängend		
Gewicht	0,7 kg			0,7 kg			1,0 kg		
Akzentfarbe	Weiss			Weiss			Weiss		
Glanzgrad Akzentfarbe	Matt			Matt			Matt		
Position Seifenschale	Links			Rechts			-		
	Artikel Nr.	SGVSB-Nr.	CHF	Artikel Nr.	SGVSB-Nr.	CHF	Artikel Nr.	SGVSB-Nr.	CHF
Chrom	0099171000	516 631	79	0099181000	516 632	79	0099161000	516 633	107
Schwarz Matt	0099174600	-	87	0099184600	-	87	0099164600	-	117



Accessoires						
						
Produkttyp	Zahnputzbecher			Zahnputzbecher		
Breite x Höhe x Tiefe	118 x 97 x 102 mm			118 x 97 x 102 mm		
Montageart	Wandhängend			Wandhängend		
Gewicht	0,6 kg			0,6 kg		
Akzentfarbe	Weiss			Weiss		
Glanzgrad Akzentfarbe	Matt			Matt		
Position Zahnputzbecher	Links			Rechts		
	Artikel Nr.	SGVSB-Nr.	CHF	Artikel Nr.	SGVSB-Nr.	CHF
Chrom	0099191000	516 634	71	0099201000	516 635	71
Schwarz Matt	0099194600	-	79	0099204600	-	79

Accessoires						
						
Produkttyp	Handtuchhaken			Handtuchring		
Breite x Höhe x Tiefe	16 x 16 x 55 mm			169 x 182 x 67 mm		
Montageart	Wandhängend			Wandhängend		
Gewicht	0,1 kg			0,4 kg		
	Artikel Nr.	SGVSB-Nr.	CHF	Artikel Nr.	SGVSB-Nr.	CHF
Chrom	0099041000	516 624	15	0099211000	516 622	57
Schwarz Matt	0099044600	-	17	0099214600	-	63

Accessoires									
									
Produkttyp	Handtuchablage			Handtuchhalter			Handtuchhalter		
Breite x Höhe x Tiefe	650 x 112 x 220 mm			848 x 48 x 80 mm			648 x 48 x 80 mm		
Montageart	Wandhängend			Wandhängend			Wandhängend		
Gewicht	1,6 kg			0,8 kg			0,7 kg		
Anzahl Arme	-			1			1		
	Artikel Nr.	SGVSB-Nr.	CHF	Artikel Nr.	SGVSB-Nr.	CHF	Artikel Nr.	SGVSB-Nr.	CHF
Chrom	0099251000	516 623	230	0099231000	516 612	90	0099241000	516 611	97
Schwarz Matt	0099254600	-	254	0099234600	-	99	0099244600	-	108

Accessoires									
									
Produkttyp	Handtuchhalter								
Breite x Höhe x Tiefe	50 x 90 x 447 mm								
Montageart	Wandhängend								
Gewicht	0,9 kg								
Schwenkbar	✓								
Anzahl Arme	2								
	Artikel Nr.	SGVSB-Nr.	CHF						
Chrom	0099221000	516 621	103						
Schwarz Matt	0099224600	-	112						



Accessoires									
									
Produkttyp	Ersatzrollenhalter			Papierrollenhalter					
Breite x Höhe x Tiefe	60 x 220 x 95 mm			165 x 99 x 165 mm					
Montageart	Wandhängend			Wandhängend					
Gewicht	0,3 kg			0,4 kg					
Anzahl Rollen	1			1					
	Artikel Nr.	SGVSB-Nr.	CHF	Artikel Nr.	SGVSB-Nr.	CHF			
Chrom	0099151000	516 662	50	0099261000	516 661	66			
Schwarz Matt	0099154600	-	55	0099264600	-	83			

Accessoires									
									
Produkttyp	Bürstengarnitur			Bürstengarnitur					
Breite x Höhe x Tiefe	154 x 342 x 154 mm			89 x 385 x 89 mm					
Montageart	Wandhängend			Bodenstehend					
Gewicht	1,3 kg			0,9 kg					
Akzentfarbe	Weiss			-					
Glanzgrad Akzentfarbe	Matt			-					
	Artikel Nr.	SGVSB-Nr.	CHF	Artikel Nr.	SGVSB-Nr.	CHF			
Chrom	0099271000	516 663	76	0099281000	516 664	87			
Schwarz Matt	0099274600	-	96	0099284600	-	96			

Karree

Design by Duravit

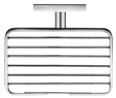

Accessoires			
			
Produkttyp	Kosmetikspiegel		
Breite x Höhe x Tiefe	203 x 310 x 330 mm		
Montageart	Wandhängend		
Optische Vergrößerung	3-fach		
Gewicht	0,9 kg		
	Artikel Nr.	SGVSB-Nr.	CHF
Chrom	0099121000	516 681	115



Accessoires									
									
Produkttyp	Duschkorb			Seifenschale			Seifenschale		
Breite x Höhe x Tiefe	175 x 88 x 175 mm			122 x 50 x 115 mm			120 x 65 x 140 mm		
Montageart	Wandhängend			Wandhängend			Wandhängend		
Gewicht	0,5 kg			0,8 kg			0,7 kg		
Akzentfarbe	-			Weiss			-		
Glanzgrad Akzentfarbe	-			Matt			-		
	Artikel Nr.	SGVSB-Nr.	CHF	Artikel Nr.	SGVSB-Nr.	CHF	Artikel Nr.	SGVSB-Nr.	CHF
Chrom	0099731000	-	80	0099521000	516 711	104	0099531000	516 707	99

Accessoires			
			
Produkttyp	Seifenspender		
Breite x Höhe x Tiefe	124 x 178 x 68 mm		
Montageart	Wandhängend		
Gewicht	1,0 kg		
Akzentfarbe	Weiss		
Glanzgrad Akzentfarbe	Matt		
	Artikel Nr.	SGVSB-Nr.	CHF
Chrom	0099541000	516 712	108

Accessoires			
			
Produkttyp	Glasablagen		
Breite x Höhe x Tiefe	600 x 6 x 110 mm		
Montageart	-		
Gewicht	1,5 kg		
	Artikel Nr.	SGVSB-Nr.	CHF
Chrom	0099501000	516 719	150

Accessoires				
				
Produkttyp	Zahnputzbecher			
Breite x Höhe x Tiefe	100 x 110 x 69 mm			
Montageart	Wandhängend			
Gewicht	0,8 kg			
Akzentfarbe	Weiss			
Glanzgrad Akzentfarbe	Matt			
Position Zahnputzbecher	Mitte			
	Artikel Nr.	SGVSB-Nr.	CHF	
Chrom	0099511000	516 713	75	

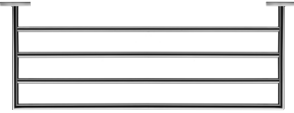

Accessoires						
						
Produkttyp	Handtuchhaken		Handtuchring			
Breite x Höhe x Tiefe	16 x 16 x 55 mm		58 x 142 x 200 mm			
Montageart	Wandhängend		Wandhängend			
Gewicht	0,1 kg		0,7 kg			
	Artikel Nr.	SGVSB-Nr.	CHF	Artikel Nr.	SGVSB-Nr.	CHF
Chrom	0099041000	516 624	15	0099611000	516 706	92

Accessoires										
										
Produkttyp	Handtuchablage			Handtuchhalter			Handtuchhalter			
Breite x Höhe x Tiefe	240 x 35 x 668 mm			70 x 35 x 668 mm			70 x 35 x 868 mm			
Montageart	Wandhängend			Wandhängend			Wandhängend			
Gewicht	1,5 kg			0,7 kg			0,8 kg			
Anzahl Arme	-			1			1			
	Artikel Nr.	SGVSB-Nr.	CHF	Artikel Nr.	SGVSB-Nr.	CHF	Artikel Nr.	SGVSB-Nr.	CHF	
Chrom	0099621000	516 704	328	0099591000	516 702	127	0099601000	516 703	150	

Accessoires				
				
Produkttyp	Handtuchhalter			
Breite x Höhe x Tiefe	450 x 75 x 68 mm			
Montageart	Wandhängend			
Gewicht	0,7 kg			
Schwenkbar	✓			
Anzahl Arme	2			
	Artikel Nr.	SGVSB-Nr.	CHF	
Chrom	0099581000	516 705	121	



Karree



Design by Duravit



Accessoires									
									
Produkttyp	Ersatzrollenhalter			Papierrollenhalter			Wannengriff		
Breite x Höhe x Tiefe	68 x 158 x 68 mm			138 x 115 x 138 mm			75 x 35 x 368 mm		
Montageart	Wandhängend			Wandhängend			Wandhängend		
Gewicht	0,3 kg			0,6 kg			0,8 kg		
Anzahl Rollen	1			1			-		
	Artikel Nr.	SGVSB-Nr.	CHF	Artikel Nr.	SGVSB-Nr.	CHF	Artikel Nr.	SGVSB-Nr.	CHF
Chrom	0099561000	516 717	66	0099551000	516 716	85	0099631000	516 701	99

Accessoires									
									
Produkttyp	Bürstengarnitur								
Breite x Höhe x Tiefe	95 x 350 x 95 mm								
Montageart	Wandhängend								
Gewicht	1,5 kg								
Akzentfarbe	Weiss								
Glanzgrad Akzentfarbe	Matt								
	Artikel Nr.	SGVSB-Nr.	CHF						
Chrom	0099571000	516 718	104						

Accessoires



Accessoires						
						
Produkttyp	Seifenschale			Seifenspender		
Breite x Höhe x Tiefe	140 x 66 x 119 mm			60 x 176 x 126 mm		
Montageart	Wandhängend			Wandhängend		
Gewicht	0,2 kg			0,8 kg		
Akzentfarbe	Weiss / Satinox			Weiss		
Glanzgrad Akzentfarbe	Matt			Matt		
Position Seifenschale	Oben mittig			-		
	Artikel Nr.	SGVSB-Nr.	CHF	Artikel Nr.	SGVSB-Nr.	CHF
Chrom	0099331000	516 639	107	0099351000	516 640	150
Schwarz Matt	0099334600	516 639	117	0099354600	516 640	172
Bronze Gebürstet	0099330400	-	142	0099350400	-	256
Gold Poliert	0099333400	-	142	0099353400	-	256
Edelstahl Gebürstet	0099337000	-	142	0099357000	-	256

Accessoires						
						
Produkttyp	Zahnputzbecher			Zahnputzbecher doppelt		
Breite x Höhe x Tiefe	65 x 173 x 98 mm			170 x 140 x 98 mm		
Montageart	Wandhängend			Wandhängend		
Gewicht	0,6 kg			0,8 kg		
Akzentfarbe	Weiss			Weiss		
Glanzgrad Akzentfarbe	Matt			Matt		
Position Zahnputzbecher	Mitte / Vorne			Rechts / Links		
	Artikel Nr.	SGVSB-Nr.	CHF	Artikel Nr.	SGVSB-Nr.	CHF
Chrom	0099311000	516 638	117	0099481000	516 652	139
Schwarz Matt	0099314600	516 638	128	0099484600	516 652	166
Bronze Gebürstet	0099310400	-	121	0099480400	-	146
Gold Poliert	0099313400	-	121	0099483400	-	146
Edelstahl Gebürstet	0099317000	-	121	0099487000	-	146

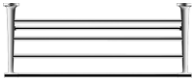

Accessoires									
									
Produkttyp	Handtuchhaken			Handtuchhaken doppelt			Handtuchring		
Breite x Höhe x Tiefe	60 x 60 x 99 mm			60 x 50 x 76 mm			210 x 228 x 73 mm		
Montageart	Wandhängend			Wandhängend			Wandhängend		
Gewicht	0,2 kg			0,2 kg			0,2 kg		
	Artikel Nr.	SGVSB-Nr.	CHF	Artikel Nr.	SGVSB-Nr.	CHF	Artikel Nr.	SGVSB-Nr.	CHF
Chrom	0099291000	516 636	44	0099301000	516 637	49	0099471000	516 651	96
Schwarz Matt	0099294600	516 636	49	0099304600	516 637	54	0099474600	516 651	107
Bronze Gebürstet	0099290400	-	40	0099300400	-	56	0099470400	-	128
Gold Poliert	0099293400	-	40	0099303400	-	56	0099473400	-	128
Edelstahl Gebürstet	0099297000	-	40	0099307000	-	56	0099477000	-	128

Starck T

Design by Philippe Starck

Accessoires									
									
Produkttyp	Handtuchablage			Handtuchhalter			Handtuchhalter		
Breite x Höhe x Tiefe	610 x 118 x 232 mm			610 x 50 x 73 mm			810 x 50 x 73 mm		
Montageart	Wandhängend			Wandhängend			Wandhängend		
Gewicht	1,3 kg			0,4 kg			0,3 kg		
	Artikel Nr.	SGVSB-Nr.	CHF	Artikel Nr.	SGVSB-Nr.	CHF	Artikel Nr.	SGVSB-Nr.	CHF
Chrom	0099441000	516 648	303	0099421000	516 646	128	0099431000	516 647	150
Schwarz Matt	0099444600	516 648	334	0099424600	516 646	140	0099434600	516 647	161
Bronze Gebürstet	0099440400	-	433	0099420400	-	166	0099430400	-	201
Gold Poliert	0099443400	-	433	0099423400	-	166	0099433400	-	201
Edelstahl Gebürstet	0099447000	-	433	0099427000	-	166	0099437000	-	201

Accessoires			
			
Produkttyp	Handtuchhalter		
Breite x Höhe x Tiefe	88 x 57 x 486 mm		
Montageart	Wandhängend		
Gewicht	0,4 kg		
Schwenkbar	✓		
Anzahl Arme	2		
	Artikel Nr.	SGVSB-Nr.	CHF
Chrom	0099411000	516 645	140
Schwarz Matt	0099414600	516 645	150
Bronze Gebürstet	0099410400	-	157
Gold Poliert	0099413400	-	157
Edelstahl Gebürstet	0099417000	-	157

Accessoires									
									
Produkttyp	Ersatzrollenhalter			Papierrollenhalter			Papierrollenhalter		
Breite x Höhe x Tiefe	50 x 152 x 50 mm			152 x 50 x 152 mm			255 x 50 x 255 mm		
Montageart	Wandhängend			Wandhängend			Wandhängend		
Gewicht	0,2 kg			0,2 kg			0,2 kg		
Anzahl Rollen	1			1			2		
	Artikel Nr.	SGVSB-Nr.	CHF	Artikel Nr.	SGVSB-Nr.	CHF	Artikel Nr.	SGVSB-Nr.	CHF
Chrom	0099391000	516 643	64	0099371000	516 641	69	0099381000	516 642	64
Schwarz Matt	0099394600	516 643	75	0099374600	516 641	81	0099384600	516 642	75
Bronze Gebürstet	0099390400	-	73	0099370400	-	73	0099380400	-	73
Gold Poliert	0099393400	-	73	0099373400	-	73	0099383400	-	73
Edelstahl Gebürstet	0099397000	-	73	0099377000	-	73	0099387000	-	73

Accessoires			
			
Produkttyp	Papierrollenhalter		
Breite x Höhe x Tiefe	125 x 131 x 125 mm		
Montageart	Wandhängend		
Gewicht	0,4 kg		
Mit Klappe	✓		
Anzahl Rollen	1		
	Artikel Nr.	SGVSB-Nr.	CHF
Chrom	0099401000	516 644	96
Schwarz Matt	0099404600	516 644	107
Bronze Gebürstet	0099400400	-	116
Gold Poliert	0099403400	-	116
Edelstahl Gebürstet	0099407000	-	116

Accessoires						
						
Produkttyp	Bürstengarnitur			Bürstengarnitur		
Breite x Höhe x Tiefe	80 x 432 x 80 mm			80 x 435 x 80 mm		
Montageart	Bodenstehend			Wandhängend		
Gewicht	1,2 kg			1,1 kg		
	Artikel Nr.	SGVSB-Nr.	CHF	Artikel Nr.	SGVSB-Nr.	CHF
Chrom	0099451000	516 649	150	0099461000	516 650	140
Schwarz Matt	0099454600	516 649	172	0099464600	516 650	150
Bronze Gebürstet	0099450400	-	167	0099460400	-	142
Gold Poliert	0099453400	-	167	0099463400	-	142
Edelstahl Gebürstet	0099457000	-	167	0099467000	-	142

Wannen + Wellness	
Bade- und Whirlwannen	
Balcoon	849
Cape Cod	852
D-Code	857
D-Neo	883
Duravit No.1	898
Happy D.2	922
Luv	942
Paiova	950
Gatego Studio F. A. Porsche Collection	962
Starck	977
White Tulip	1014
Zencha	1017
Duschwannen	
D-Code	1020
Starck Slimline	1037
Stonetto	1052
Tempano	1059
Zubehör	1073

Wichtige Hinweise

Wannen + Wellness

1. Nicht mehr im Programm

Serien	Bemerkungen
DuraSquare	Ganze Serie
Happy D	# 7X0449, 7X0450 7X0451, 7X0453, 7X0315
Paiova 5	Ganze Serie
Shower + Bath	Ganze Serie
Starck	# 7X009, 7X010, 70009, 700409
Stonetto	18 - beton matt

2. Badplan 3D

3D-Zeichnungen stehen im Internet unter www.duravit.ch und pro.duravit.ch zum Download bereit (DXF, DWG, IGS, STP).

3. Standardausstattung aller Duravit Whirlsysteme

- Ab- und Überlaufgarnitur
- Fussgestell
- Restwasserentleerung
- Trockenlaufschutz

4. DuroCast®

Bitte informieren Sie sich über Reinigung und Pflege Ihres DuroCast® Produkts in der Pflegeanleitung.

5. Vorinstallationsdatenblätter

Vorinstallationsdatenblätter zu unseren Produkten stehen im Internet unter www.duravit.ch oder pro.duravit.ch zum Download bereit.

6. Anwendungsbereich Produkte

Die Produkte Wannen + Wellness sind ausschliesslich für den Einsatz im Privatbereich bestimmt. Dies schliesst die Verwendung in Hotelzimmer, Wohnheimen u.ä. ein. Die Verwendung in öffentlichen Wellnessanlagen, im Hotel-Spa sowie die medizinische Verwendung ist ausgeschlossen. Die Produkte dürfen nur im Innenbereich eingesetzt werden.

7. Ab- und Überlaufgarnituren

Die Sichtteile der Standard Ab- und Überlaufgarnituren sind chrom. Bei Verwendung einer Ab- und Überlaufgarnitur mit Wanneneinlauf oder Bodenzulauf ist ein Rohrunterbrecher oder eine eigensichere Armatur nach DIN EN 1717 zwingend erforderlich.

8. Toleranzen

Die Massangaben in den Zeichnungen sind in der Einheit mm einschliesslich Standardtoleranzen angegeben. Die Angaben sind unverbindlich, da die richtigen Masse nur vom Fertigprodukt entnommen werden können.

Bade- und Duschwannen
Wannenträger für Badewannen

Wannenträger können alternativ zum Fußgestell zur Installation von Bade- und Duschwannen verwendet werden. Soll eine Badewanne eingefliest werden, bietet die Verwendung von Wannenträgern den Vorteil, dass dieser direkt mit Fliesen beklebt werden kann und keine weitere separate befliesbare Oberfläche geschaffen werden muss. Wannenträger werden aus Polystyrol ("Styropor") hergestellt. Bei Whirlwannen kann kein Wannenträger verwendet werden.

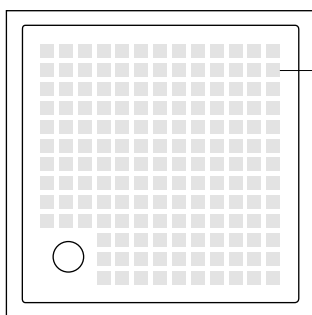
Antislip für Duschwannen aus Acryl

Antislip-
Beschichtung

Rutschhemmende Duschwannen-Beschichtung Antislip. Die transparente, aber spürbare Beschichtung Antislip verstärkt die Haftung in der Wanne und sorgt für mehr Sicherheit beim Duschen. Antislip wird auf Wunsch ab Werk aufgetragen. Langlebig, pflegeleicht, umweltfreundlich und TÜV geprüft ist Antislip für den Privat- und Hotelbereich geeignet.

Der TÜV Rheinland bestätigt die Bewertungsgruppe C für nassbelastete Barfussbereiche (DIN 51097).

Antislip ist bestellbar für alle Acryl Duschwannen von Duravit.

Die Bestellung einer Duschwanne mit Antislip erfolgt über die Best.-Nr. der Duschwanne. Einfach an der 15. Stelle der Best.-Nr. die 1.

7 2 0 1 1 5 0 0 0 0 0 0 0 0 1

Antislip

Duschwannen aus DuroCast®

Die Stonetto Duschwannen erreichen aufgrund der Materialeigenschaften von DuroCast® UltraResist ohne weitere Beschichtung die Bewertungsgruppe B für nassbelastete Barfussbereiche (DIN 51097).

Produktinformation

Bade-, Whirl- und Duschwannen

Schallschutz für Bade-, Whirl- und Duschwannen

Lärm ist in der heutigen Zeit nahezu allgegenwärtig und schränkt die Lebensqualität vieler Menschen ein. Die Verringerung von Lärmpegeln sowie die Vermeidung von Schall steigern nachweislich das Wohlbefinden.

Duravit widmet sich dem Thema Schallschutz bereits seit mehreren Jahren und bietet Schallschutzsets sowohl für Bade- als auch Duschwannen aus Acryl an, mit denen die Geräuschemissionen beim Baden und Duschen deutlich gesenkt werden können.

Durch den Einsatz von Produkten sowie der angebotenen Schallschutzsets von Duravit können viele Anforderungen der führenden Normen im Schallschutz (DIN 4109, VDI 4100 SST III sowie SIA 181) erfüllt werden. Dies bestätigt auch das Fraunhofer Institut für Bauphysik, Stuttgart, das eine Vielzahl von Schallschutzmessungen im Auftrag von Duravit durchgeführt und verifiziert hat. Bei den Prüfungen der Produkte wurde jeweils das in der Montageanleitung beschriebene Zubehör installiert. Bei Bedarf wurde, wie in der Tabelle gekennzeichnet, ein Duravit Schallschutzset montiert.

Folgend sind die Prüfergebnisse der Schallschutzmessungen in tabellarischer Form dargestellt:

Geprüfte Produktgruppe	Unterbau	Norm erfüllt?			Schallschutzset
		DIN 4109	VDI 4100	SIA 181	
Badewannen					
Acryl-Badewannen	Estrich	Ja	Ja	Ja ¹⁾	¹⁾ Ja, # 791881 00 0 00 0000
	Rohfussboden	Ja	Ja ¹⁾	Nein	¹⁾ Ja, # 791881 00 0 00 0000
DuroCast®-Badewannen ³⁾	Estrich	Ja	Ja	Ja ²⁾	
Whirlwannen					
Whirlsystem Combi-P	Estrich	Ja	Ja	Ja	
Whirlsystem Combi-E	Estrich	Ja	Ja	Ja	
Whirlsystem DuroCast®-Badewannen	Estrich	Ja	Ja, bei Sst II	Ja ²⁾	
Duschwannen					
D-Code	Estrich	Ja ¹⁾	Ja ¹⁾	Ja ¹⁾	¹⁾ Ja, # 791369 00 0 00 0000
	Rohfussboden	Ja ¹⁾	Ja ¹⁾	Ja ¹⁾	¹⁾ Ja, # 791369 00 0 00 0000
Starck Slimline	Estrich	Ja ¹⁾	Ja ¹⁾	Ja ¹⁾	¹⁾ Ja, # 791369 00 0 00 0000
	Rohfussboden	Ja ¹⁾	Ja ¹⁾	Ja ¹⁾	¹⁾ Ja, # 791369 00 0 00 0000
Tempano	Rohfussboden	Ja ¹⁾	Ja ¹⁾	Ja ^{1), 2)}	¹⁾ Ja, # 791372 00 0 00 0000
Stonetto	Estrich	Ja	Ja	Ja ²⁾	
	Rohfussboden	Ja	Ja	Ja ^{1), 2)}	¹⁾ Ja, # 791372 00 0 00 0000

¹⁾ Norm wird in Kombination mit dem dazugehörigen Schallschutzset erfüllt (siehe Spalte "Schallschutzset" in o. a. Tabelle)

²⁾ im Mehrfamilienhaus, wenn EG hinten eine eigene Nutzungseinheit und im Untergeschoss Räume mit geringer (UG vorne) bzw. mittlerer (UG hinten) Lärmempfindlichkeit (z.B. Raumsituation „Bad über Bad“) darstellt.

³⁾ ausgenommen sind die DuroCast®-Badewannen der Serie D-Neo.

Mit den folgenden Schallschutzsets können die Schalleigenschaften der Produkte verbessert werden:

Schallschutzset für Badewannen aus Acryl: # 791881 00 0 00 0000

Schallschutzset für Duschwannen aus Acryl: # 791369 00 0 00 0000

Schallschutzset für bodenbündige Duschwannen: # 791372 00 0 00 0000

Schallschutzset für Badewannen mit Wannenträger: # 790162 00 0 00 0000

Um das Schallschutzset verwenden zu können, müssen Badewannen und Duschwannen mit einem Fussgestell/Duschwannenfuss bestellt werden. Beim Einsatz des Schallschutzsets für Duschwannen kann sich die Einbauhöhe geringfügig verändern. Die geänderte Höhe ist im Bereich „Zubehör Wannen + Wellness“ bei den Fussgestellen entsprechend genannt.

Das Schallschutzset kann nicht zusammen mit einem Wannenträger montiert werden.

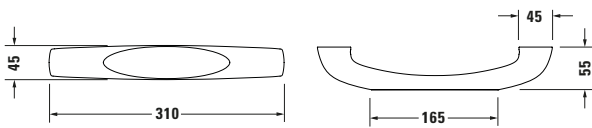
Badewannen
Wannengriff

Position Wannengriff wie auf den Zeichnungen dargestellt. Eine Änderung der Wannengriffposition muss auf Anfrage geprüft werden.

Bei Whirlwannen kann die Position des Wannengriffes ggf. abweichen.

Der Wannengriff kann nur ab Werk montiert bestellt werden. Der Preis beinhaltet Griff und Montage.

Wannengriff, chrom # 792804 00 0 00 1000

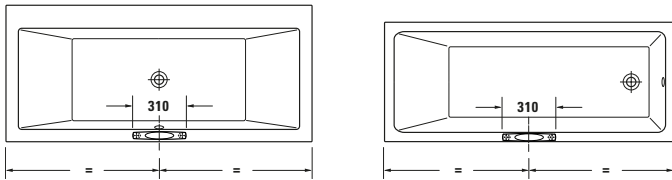

Serie	Artikel-Nr.								
Balcoon	# 700677	# 700678	# 700679						
D-Code	# 700095	# 700096	# 700097	# 700098	# 700099	# 700100	# 700101	# 700137	# 700138
Duravit No.1	# 700487	# 700488	# 700489	# 700490	# 700491	# 700492			
Happy D.2	# 700308	# 700309	# 700310	# 700311	# 700312	# 700313	# 700314	# 700315	
Gatego Studio F. A. Porsche Collection	# 700609	# 700610	# 700611	# 700612	# 700613	# 700614			
Starck	# 700050	# 700052	# 700331	# 700332	# 700333	# 700334	# 700335	# 700336	# 700337
	# 700338	# 700339	# 700340	# 700341	# 700410				

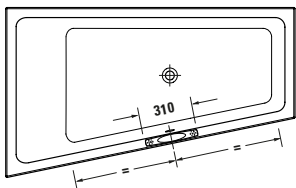

Serie	Artikel-Nr.								
Duravit No.1	# 700504	# 700505	# 700506	# 700507	# 700508	# 700509			

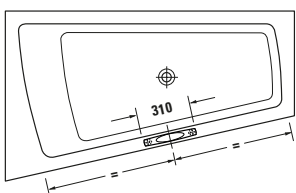

Serie	Artikel-Nr.								
Paiova	# 700212	# 700213	# 700214	# 700215	# 700216	# 700217			

Produktinformation

Badewannen

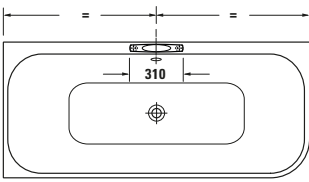

Serie	Artikel-Nr.								
Happy D.2	# 700316	# 700317	# 700318	# 700240					

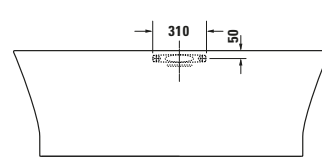
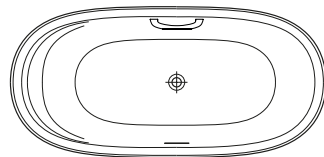
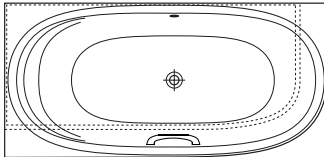

Serie	Artikel-Nr.								
Cape Cod	# 700330	# 700362	# 700363	# 700364	# 700459				
Luv	# 700431	# 700432	# 700433	# 700434	# 700461				
Qatego Studio F. A. Porsche Collection	# 700615	# 700911							
Zencha	# 700462	# 700463	# 700464						

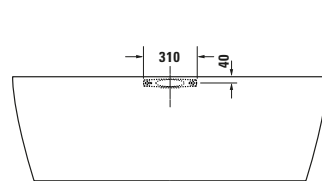
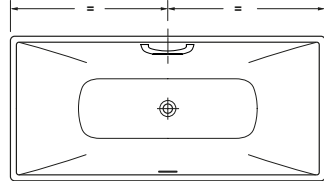
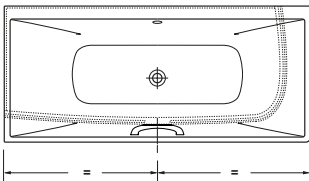

Serie	Artikel-Nr.								
D-Neo	# 700477	# 700486							

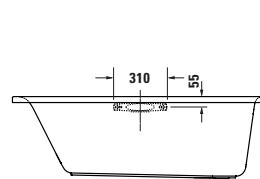
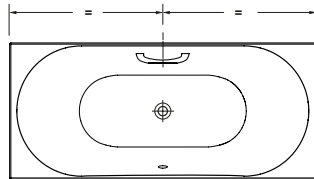
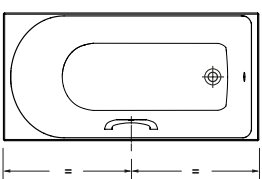

Serie	Artikel-Nr.								
D-Neo	# 700471	# 700472	# 700475	# 700476	# 700478	# 700479			

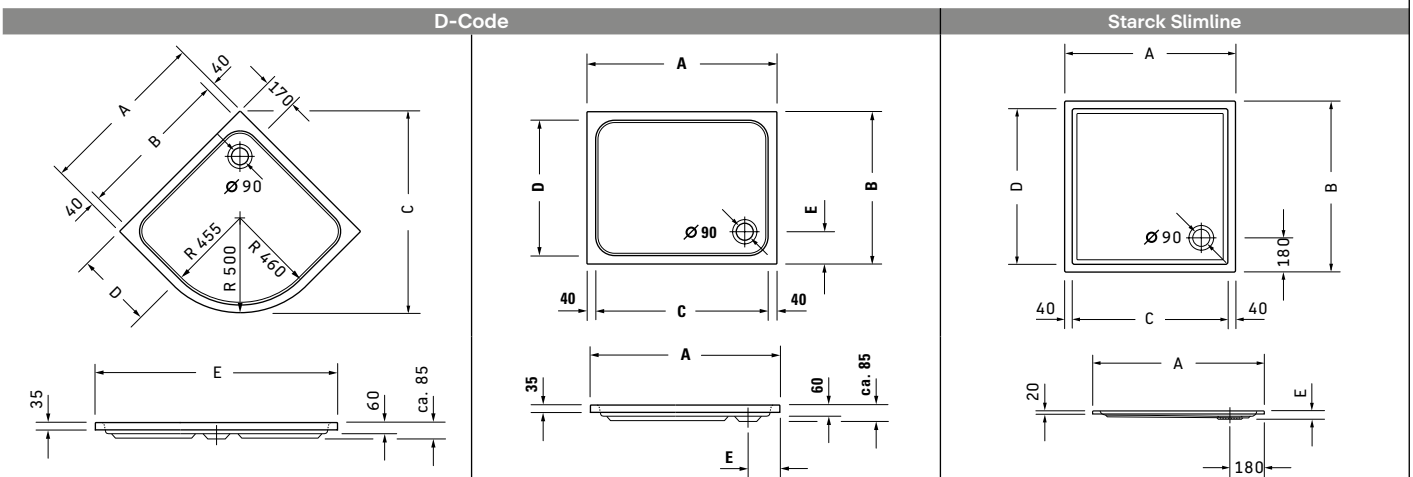
Duschwannen

Bemessung

	A	B	C	D	E		A	B	C	D	E		A	B	C	D	E
# 720108	900	820	1065	400	1272	# 720101	800	800	720	720	170	# 720114	800	800	720	720	45
						# 720104	900	750	820	670	170	# 720117	900	750	820	670	45
						# 720105	900	800	820	720	170	# 720118	900	800	820	720	45
						# 720102	900	900	820	820	170	# 720115	900	900	820	820	45
						# 720093	1000	700	920	620	170	# 720119	1000	800	920	720	50
						# 720106	1000	800	920	720	170	# 720120	1000	900	920	820	50
						# 720107	1000	900	920	820	170	# 720116	1000	1000	920	920	50
						# 720103	1000	1000	920	920	170	# 720121	1200	800	1120	720	55
						# 720097	1100	750	1020	670	170	# 720122	1200	900	1120	820	55
						# 720094	1200	700	1120	620	170	# 720123	1200	1000	1120	920	55
						# 720098	1300	750	1220	670	170	# 720235	1300	800	1220	720	55
						# 720095	1400	700	1120	720	170	# 720242	1300	900	1220	820	55
						# 720099	1500	750	1420	670	170	# 720124	1400	700	1320	620	55
						# 720096	1700	700	1620	620	170	# 720125	1400	750	1320	670	55
						# 720100	1700	750	1620	670	170	# 720236	1400	800	1320	720	55
						# 720113	1200	800	1120	720	170	# 720126	1400	900	1320	720	55
						# 720255	1200	900	1120	820	170	# 720127	1500	700	1420	620	55
						# 720256	1300	800	1220	720	170	# 720128	1500	750	1420	620	55
						# 720257	1300	900	1220	820	170	# 720237	1500	800	1420	720	60
						# 720258	1400	750	1320	720	170	# 720243	1500	900	1420	820	60
						# 720259	1400	800	1320	720	170	# 720129	1600	700	1520	620	60
						# 720260	1400	900	1320	720	170	# 720130	1600	750	1520	670	60
						# 720261	1500	700	1420	620	170	# 720238	1600	800	1520	820	60
						# 720262	1500	800	1420	720	170	# 720131	1600	900	1520	820	60
						# 720263	1500	900	1420	820	170	# 720132	1700	750	1620	670	60
						# 720163	1600	700	1520	620	170	# 720239	1700	800	1620	720	60
						# 720164	1600	750	1520	670	170	# 720133	1700	900	1620	820	60
						# 720264	1600	800	1520	720	170	# 720240	1800	800	1720	720	65
						# 720265	1600	900	1520	820	170	# 720134	1800	900	1720	720	65
						# 720266	1700	800	1620	720	170						
						# 720267	1700	900	1620	820	170						
						# 720268	1800	800	1720	720	170						
						# 720165	1800	900	1720	820	170						

Allgemeine Produktinformationen

Lieferung nur bei Palettenabnahme.

Produktinformation

Duschwannen

Stonetto

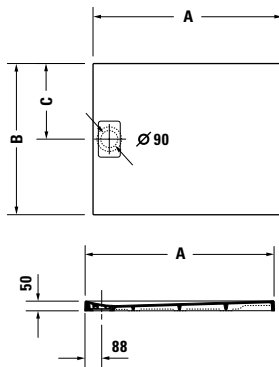

Tempano

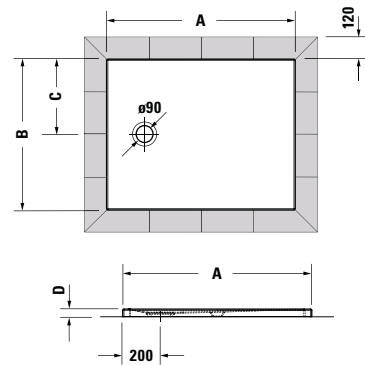

Bemassung

	A	B	C		A	B	C	D
# 720145	900	800	400	# 720187	800	800	400	40
# 720146	900	900	450	# 720191	900	750	375	40
# 720147	1000	800	400	# 720192	900	800	400	40
# 720166	1000	900	450	# 720188	900	900	450	40
# 720167	1000	1000	500	# 720193	1000	700	350	40
# 720148	1200	800	400	# 720194	1000	800	400	40
# 720149	1200	900	450	# 720195	1000	900	450	40
# 720168	1200	1000	500	# 720189	1000	1000	500	40
# 720169	1200	1200	600	# 720196	1200	700	350	45
# 720217	1400	800	400	# 720197	1200	800	400	45
# 720150	1400	900	500	# 720198	1200	900	450	45
# 720170	1400	1000	500	# 720199	1200	1000	500	45
# 720218	1600	900	450	# 720190	1200	1200	600	45
# 720171	1600	1000	500	# 720200	1400	750	375	45
				# 720201	1400	800	400	45
				# 720202	1400	900	450	45
				# 720203	1400	1000	500	45
				# 720204	1500	750	375	50
				# 720205	1500	800	400	50
				# 720206	1600	750	375	50
				# 720207	1600	800	400	50
				# 720208	1600	900	450	50
				# 720209	1600	1000	500	50
				# 720210	1700	700	350	50
				# 720211	1700	750	375	50
				# 720212	1700	900	450	50
				# 720213	1800	900	450	55

Einbauart

- Der Einbau der Stonetto Duschwannen kann bodenbündig (1), halbeingesetzt (2) oder aufgelegt (3) erfolgen.
- Da die Duschwanne selbsttragend ist, kann sie auch ohne Fussgestell oder Wannenträger verbaut werden.

Bodeneben

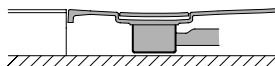

Halbeinbau

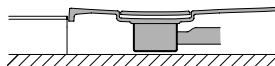

Auf der Fliese

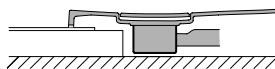

- Der Einbau der Tempano Duschwannen kann bodenbündig (1), halbeingesetzt (2) oder aufgelegt (3) erfolgen.

- Da die Duschwanne selbsttragend ist, kann sie auch ohne Fussgestell verbaut werden.

Bodeneben

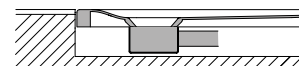

Halbeinbau

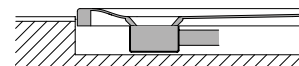

Aufgesetzt

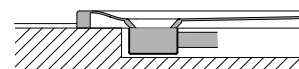

Allgemeine Produktinformationen

- Im Lieferumfang der Stonetto Duschwanne ist eine gleichfarbige Ablaufabdeckung enthalten.
- Bitte Informieren Sie sich über Reinigung und Pflege Ihres DuroCast® Produktes in der Pflegeanleitung.

Dichtmanschette

Die Wasserdichtheit zwischen Duschwanne und Dichtmanschette im Einbauzustand wurde vom Prüfinstitut KIWA GmbH in Greven geprüft und zertifiziert.

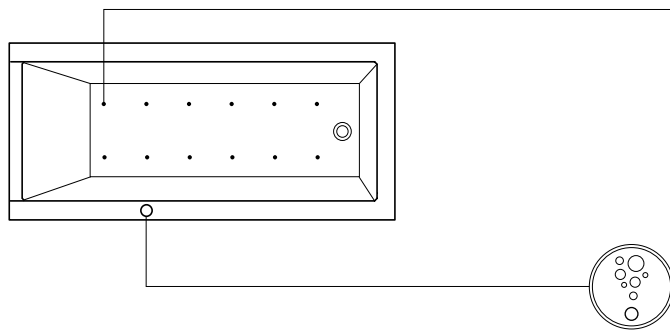
Whirlsysteme
Air-System (für Wannen aus Acryl)

Standard

12 flache weiße Bodendüsen (Luft)
 Ab- und Überlaufgarnitur (ohne Abb.)
 Fussgestell (ohne Abb.)

Ausstattung (optional)¹⁾

Ab- und Überlaufgarnitur mit integriertem Wanneneinlauf (ohne Abb.)
 Ab- und Überlaufgarnitur mit Bodenzulauf (ohne Abb.)

Bedienelemente

Piezoschalter Bodendüsen

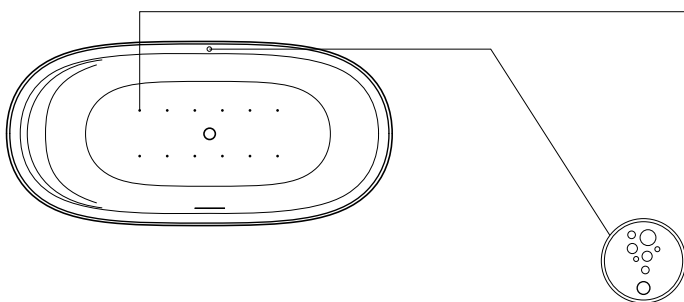
Air-System (für Wannen aus DuroCast[®])

Standard

12 gebohrte Bodendüsen (Luft)
 Ab- und Überlaufgarnitur (ohne Abb.)
 Fussgestell (ohne Abb.)

Ausstattung (optional)¹⁾

Ab- und Überlaufgarnitur mit integriertem Wanneneinlauf (ohne Abb.)

Bedienelemente

Piezoschalter Bodendüsen

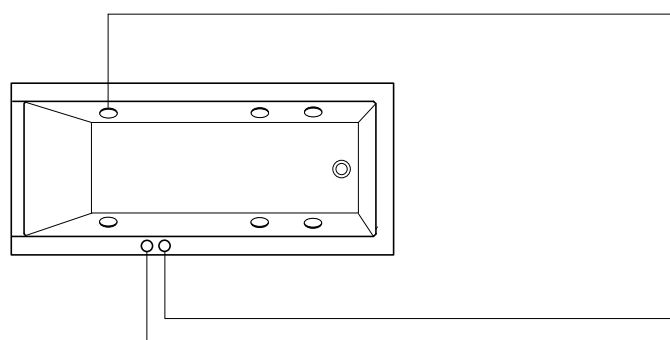
Jet-System

Standard

6 flache, regelbare Seitendüsen (Luft und Wasser)
 Ab- und Überlaufgarnitur (ohne Abb.)
 Fussgestell (ohne Abb.)

Ausstattung (optional)¹⁾

Ab- und Überlaufgarnitur mit integriertem Wanneneinlauf (ohne Abb.)
 Ab- und Überlaufgarnitur mit Bodenzulauf (ohne Abb.)

Bedienelemente

Pneumatikschalter Seitendüsen
 Luftregler Seitendüsen

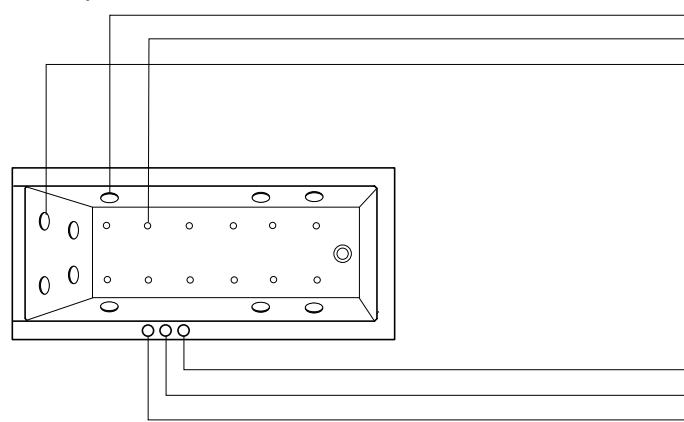
Combi-System P

Standard

6 flache, regelbare Seitendüsen (Luft und Wasser)
 12 flache Bodendüsen (Luft)
 4 flache, regelbare Rückendüsen (Luft und Wasser)
 Ab- und Überlaufgarnitur (ohne Abb.)
 Fussgestell (ohne Abb.)

Ausstattung (optional)¹⁾

Ab- und Überlaufgarnitur mit integriertem Wanneneinlauf (ohne Abb.)
 Ab- und Überlaufgarnitur mit Bodenzulauf (ohne Abb.)

Bedienelemente

Pneumatikschalter Bodendüsen
 Pneumatikschalter Seiten- und Rückendüsen
 Luftregler Seiten- und Rückendüsen

¹⁾ Für alle Wannen, bei denen diese Artikel auf der Produktseite aufgelistet sind, erhältlich

Produktinformation

Whirlsysteme

Combi-System E

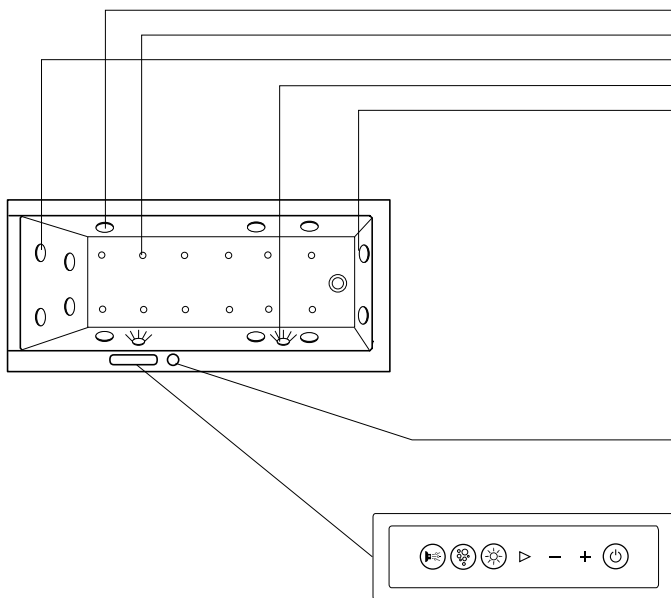

Standard

6 flache, regelbare Seitendüsen (Luft und Wasser)
 12 flache, regelbare Bodendüsen (Luft)
 4 flache, regelbare Rückendüsen (Luft und Wasser)
 LED-Weisslicht, 2 Strahler
 2 flache, regelbare Fussdüsen (Luft und Wasser)
 Ab- und Überlaufgarnitur (ohne Abb.)
 Fussgestell (ohne Abb.)

Ausstattung (optional)¹⁾

Ab- und Überlaufgarnitur mit integriertem Wanneneinlauf (ohne Abb.)
 Ab- und Überlaufgarnitur mit Bodenzulauf (ohne Abb.)
 Heizung (ohne Abb.)

Bedienelemente

Umsteller
 Pumpenkraft kann gezielt auf Fuss- oder Rückendüsen gelenkt werden.

Bedieneinheit Combi-System E

Bedienfeld mit verchromten Metallrahmen und blau hinterleuchteten Symbolen. Durch Drücken der Symbole, wird die gewünschte Funktion gestartet und blau hinterleuchtet.

Jet Project D-Code/D-Neo/Duravit No.1

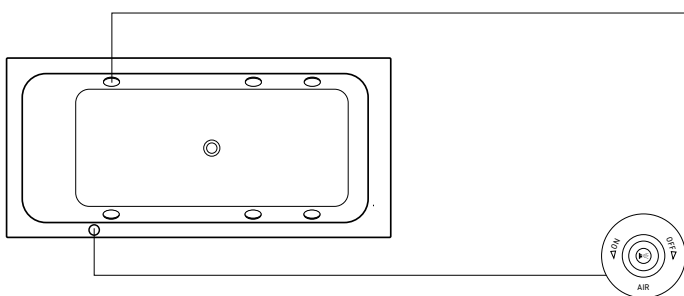

Standard

6 regelbare Seitendüsen (Luft und Wasser)
 Ab- und Überlaufgarnitur (ohne Abb.)
 Fussgestell (ohne Abb.)

Bedienelemente

Bedieneinheit Seitendüsen mit Luftregler

¹⁾ Für alle Whirlpools, bei denen diese Artikel auf der Produktseite aufgelistet sind, erhältlich

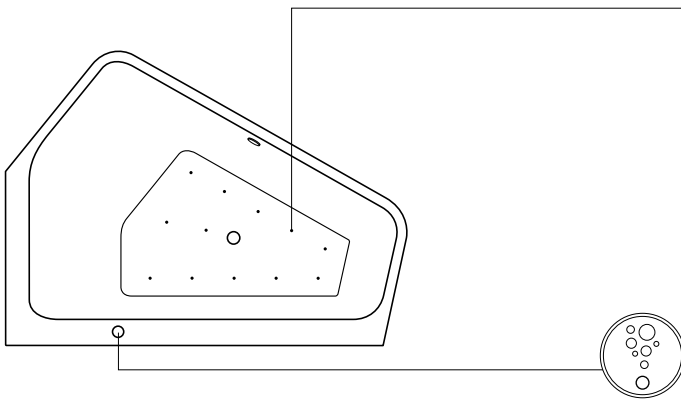
Whirlsysteme
Air-System Paiova
 (ausser Einsitzerwanne 1700 x 1000 mm)

Standard

12 flache weisse Bodendüsen (Luft)
 Ab- und Überlaufgarnitur (ohne Abb.)
 Fussgestell (ohne Abb.)

Ausstattung (optional)¹⁾

Ab- und Überlaufgarnitur mit integriertem Wanneneinlauf (ohne Abb.)
 Ab- und Überlaufgarnitur mit Bodenzulauf (ohne Abb.)

Bedienelemente²⁾

Piezoschalter Bodendüsen

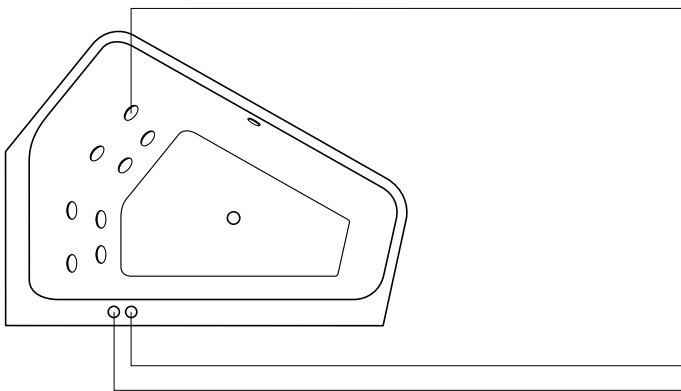
Jet-System Paiova
 (ausser Einsitzerwanne 1700 x 1000 mm)

Standard

8 flache, regelbare Rückendüsen (Luft und Wasser)
 Ab- und Überlaufgarnitur (ohne Abb.)
 Fussgestell (ohne Abb.)

Ausstattung (optional)¹⁾

Ab- und Überlaufgarnitur mit integriertem Wanneneinlauf (ohne Abb.)
 Ab- und Überlaufgarnitur mit Bodenzulauf (ohne Abb.)

Bedienelemente²⁾

Pneumatikschalter Rückendüsen
 Luftregler Rückendüsen

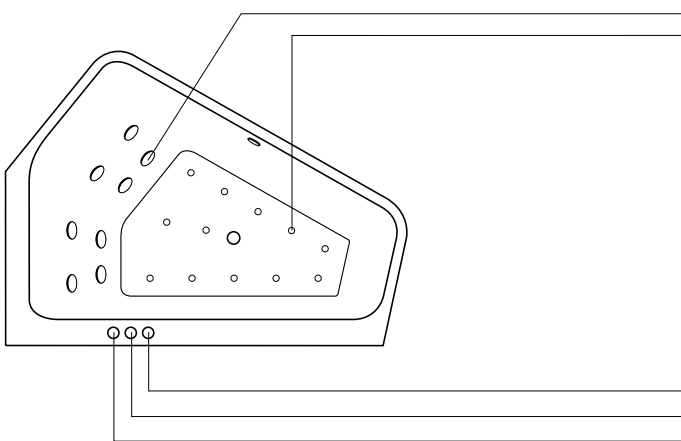
Combi-System P Paiova
 (ausser Einsitzerwanne 1700 x 1000 mm)

Standard

8 flache, regelbare Rückendüsen (Luft und Wasser)
 12 flache Bodendüsen (Luft)
 Ab- und Überlaufgarnitur (ohne Abb.)
 Fussgestell (ohne Abb.)

Ausstattung (optional)¹⁾

Ab- und Überlaufgarnitur mit integriertem Wanneneinlauf (ohne Abb.)
 Ab- und Überlaufgarnitur mit Bodenzulauf (ohne Abb.)

Bedienelemente²⁾

Pneumatikschalter Bodendüsen
 Pneumatikschalter Rückendüsen
 Luftregler Rückendüsen

¹⁾ Für alle Wannen, bei denen diese Artikel auf der Produktseite aufgelistet sind, erhältlich / ²⁾ Position der Bedienelemente bei Paiova Wannen abweichend von der Darstellung

Produktinformation

Whirlsysteme

Combi-System E Paiova (ausser Einsitzerwanne 1700 x 1000 mm)

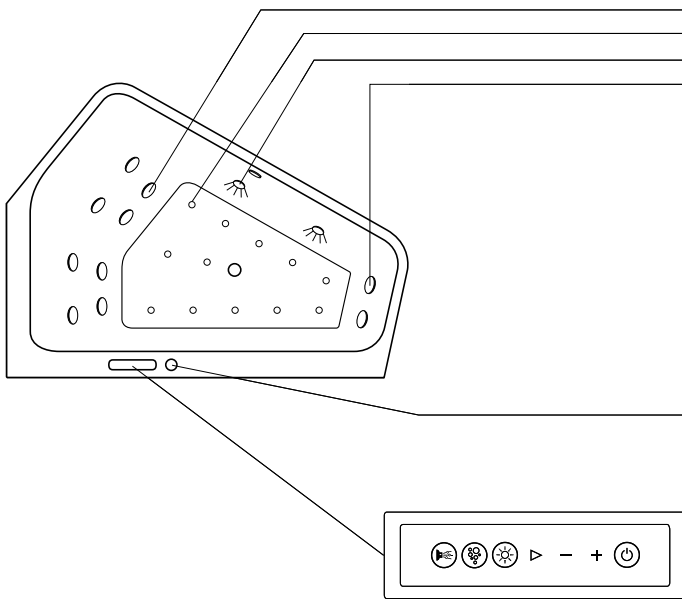

Standard

8 flache, regelbare Rückendüsen (Luft und Wasser)
 12 flache, regelbare Bodendüsen (Luft)
 LED-Weisslicht, 2 Strahler
 2 flache, regelbare Fussdüsen (Luft und Wasser)
 Ab- und Überlaufgarnitur (ohne Abb.)
 Fussgestell (ohne Abb.)

Ausstattung (optional)¹⁾

Ab- und Überlaufgarnitur mit integriertem Wanneneinlauf (ohne Abb.)
 Ab- und Überlaufgarnitur mit Bodenzulauf (ohne Abb.)
 Heizung (ohne Abb.)

Bedienelemente²⁾

Umsteller
 Pumpenkraft kann gezielt auf die Düsen der unterschiedlichen Rückenschragen konzentriert werden.

Bedieneinheit Combi-System E

Bedienfeld mit verchromten Metallrahmen und blau hinterleuchteten Symbolen. Durch Drücken der Symbole, wird die gewünschte Funktion gestartet und blau hinterleuchtet.

¹⁾ Für alle Wannen, bei denen diese Artikel auf der Produktseite aufgelistet sind, erhältlich / ²⁾ Position der Bedienelemente bei Paiova Wannen abweichend von der Darstellung

Whirlsysteme
Ausstattung Whirlsysteme

Alle Duravit-Whirlsysteme verfügen serienmässig über folgende Standardausstattung: Ab- und Überlaufgarnitur, Fussgestell, Restwasserentleerung, Trockenlaufschutz.

Bodendüsen (Luft)

Vorgewärmte Luft aus 12 im Wanneboden eingelassenen flachen Luftdüsen umsprudelt den gesamten Körper.

Gebohrte Bodendüsen (Luft)

Vorgewärmte Luft aus 12 in den Wanneboden gebohrten Luftdüsen umsprudelt den gesamten Körper.

Seitendüsen (Luft und Wasser)

Jet Project: 6 in der Seitenwand angeordnete Wasser-Luft-Düsen erzeugen eine wohltuende Massagewirkung. Die Intensität des Massagestrahls wird über die Luftbeimischung gesteuert.

Seitendüsen (Luft und Wasser)

6 flache in der Seitenwand angeordnete Wasser-Luft-Düsen erzeugen eine wohltuende Massagewirkung. Die Intensität des Massagestrahls wird über die Luftbeimischung gesteuert.

Rückendüsen (Luft und Wasser)

4 oder 8 (abhängig vom Wannemodell) flache, regelbare Massagedüsen wirken wohltuend auf die Rückenpartien.

Fussdüsen (Luft und Wasser)

2 flache, regelbare Massagedüsen stimulieren die Fussreflexzonen.

Heizung

Ausgleich des Wärmeverlustes während des Whirlens durch ein elektronisch gesteuertes Heizsystem.

LED-Weisslicht

2 LED Strahler (Weisslicht) steigern die angenehme Badeatmosphäre.

Stromversorgung

220-240V 50 Hz

Bei Ausführung 60 Hz: Bitte an 14. und 15. Stelle der Art.Nr. die "00" durch "06" ersetzen.

Produktinformation

Whirlsysteme

Revision

Whirlwanne so einbauen, dass alle wichtigen Aggregate (Pumpe, Gebläse und Steuerung) zugänglich bleiben. Für eine einfache Revision wird die Montage mit einer abnehmbaren Möbelverkleidung empfohlen.

Positionierung der Komponenten der Whirlsysteme

Die Abbildungen zeigen die Standardkonfiguration der Komponenten des Whirlsystems¹⁾ mit Positionierung der Bedieneinheit. Auf der Kopfseite befindet sich die Rückenmassage (abhängig vom Whirlsystem). Sonderanfertigung auf Anfrage. Für diesen Fall wird eine Skizze benötigt, die die gewünschte Anordnung zeigt. Die Realisierung der Wunschanordnung wird von Duravit geprüft und bestätigt.

Cape Cod

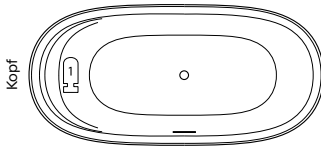

760330

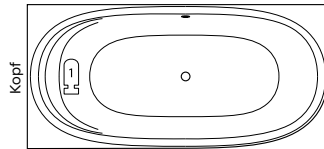

760362

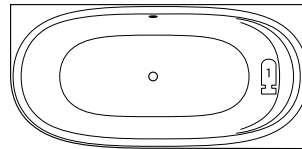

760363

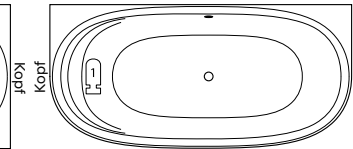

760364

D-Code

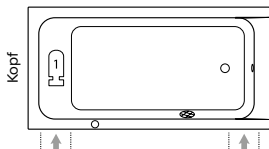

760095, # 760096, # 760098,
760100, # 760669, # 760670,
760671

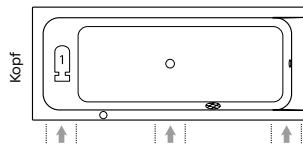

760097, # 760099

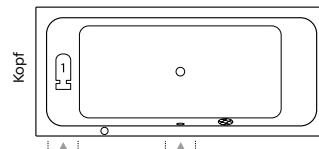

760101, # 760672

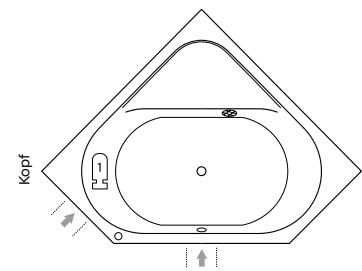

760137

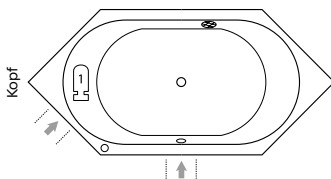

760138

D-Neo

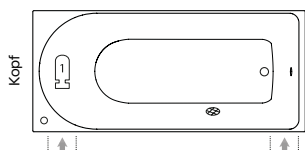

760471, # 760472, # 760475
760478, # 760479

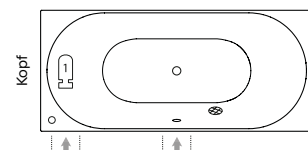

760476

¹⁾Bitte beachten Sie, dass je nach Kombination von Wanne und Whirlsystem Komponenten des Systems über den Wannenrand hinaus stehen können. Deshalb empfehlen wir den Einbau in einen Wannenkasten

Whirlsysteme

Duravit No.1

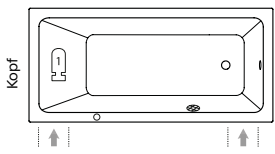

760487, # 760488, # 760489, # 760490, # 760491

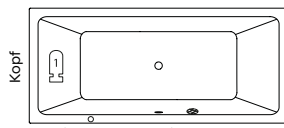

760492

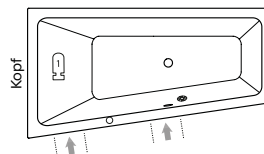

760504, # 760506, # 760508

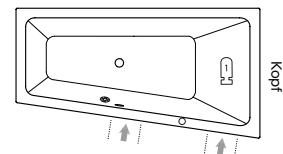

760505, # 760507, # 760509

Happy D.2

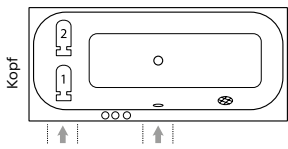

760308, # 760310, # 760312

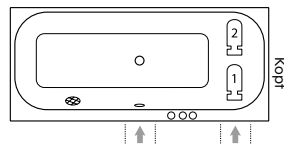

760309, # 760311, # 760313

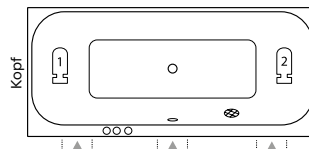

760314

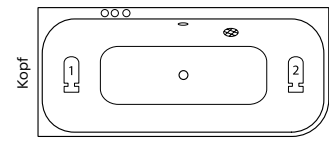

760316

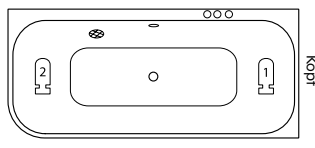

760317

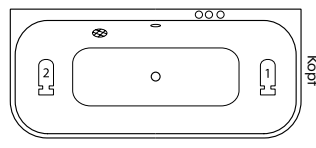

760318

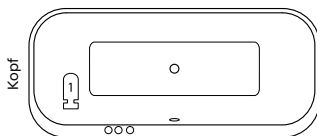

760453

Luv

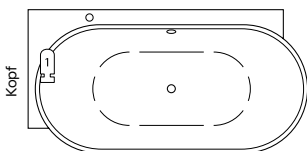

760431

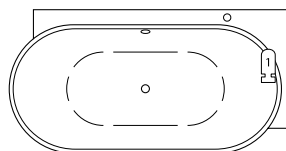

760432

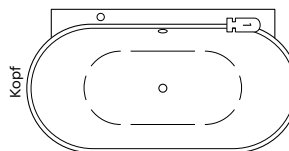

760433

Paiova

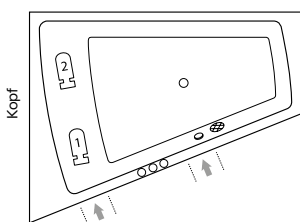

760212, # 760214, # 760216

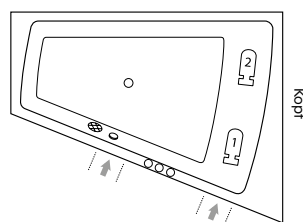

760213, # 760215, # 760217

Produktinformation

Whirlsysteme

Qatego Studio F. A. Porsche Collection

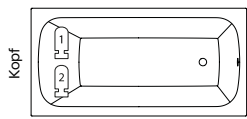

760609, # 760610, # 760611,
760612, # 760613

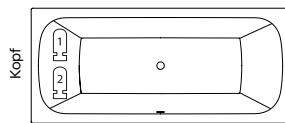

760614

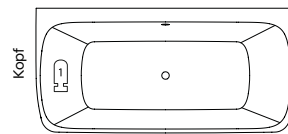

760615

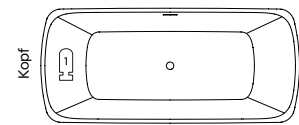

760911

Starck

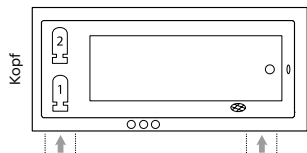

760050, # 760333, # 760334,
760335, # 760336, # 760337

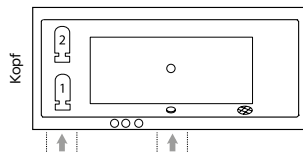

760052, # 760338, # 760339,
760340, # 760341

Zencha

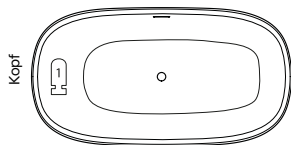

760462, # 760463

Legende



Aggregat 1



Aggregat 2¹⁾



Bedieneinheit²⁾



Ansaug-
öffnung



erforderliche
Revisionsöffnungen

¹⁾ nur Combi-Systeme / ²⁾ Die Anzahl der Bedienelemente richtet sich nach dem Whirlsystem

Badewannen

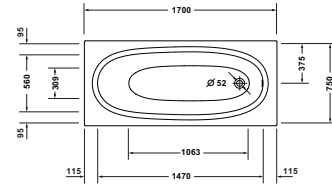
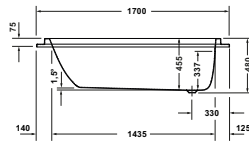

Länge x Breite	1700 x 750 mm				
Innentiefe	455 mm				
Einbauart	Einbau				
Anzahl Rückenschrägen	1				
Position Rückenschräge	Variabel				
Material	Sanitäracryl				
Nutzinhalt	107 l				
Gewicht	26,5 kg				
Whirlsystem	-	Air-System	Jet-System	Combi-System P	Combi-System E
Weiss	Artikel Nr. 7006770000000000 SGVSB-Nr. - CHF 712				
Weiss Matt	Artikel Nr. 7006770300000000 SGVSB-Nr. - CHF 754				
Passende Artikel					
Ab- und Überlaufgarnitur					
Chrom	Artikel Nr. 792202000001000 SGVSB-Nr. 851 372 CHF 212				
Ab- und Überlaufgarnitur mit Zulauf					
Art Zulauf	Wanneneinlauf				
Chrom	Artikel Nr. 792203000001000 SGVSB-Nr. 851 373 CHF 519				
Fussgestell					
Höhenverstellbar: 130 - 210 mm	Artikel Nr. 7901000000000000 SGVSB-Nr. 127 228 CHF 37				
Wannenanker	Artikel Nr. 7901030000000000 SGVSB-Nr. 881 603 CHF 51				
Wandprofil	Artikel Nr. 7901260000000000 SGVSB-Nr. 886 122 CHF 27				

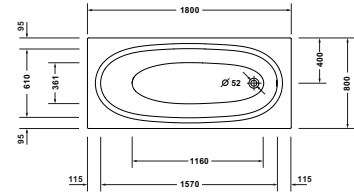
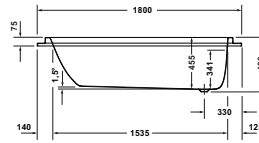
Badewannen

Länge x Breite	1800 x 800 mm				
Innentiefe	455 mm				
Einbauart	Einbau				
Anzahl Rückenschrägen	1				
Position Rückenschräge	Variabel				
Material	Sanitäracryl				
Nutzinhalt	137 l				
Gewicht	29,5 kg				
Whirlsystem	-	Air-System	Jet-System	Combi-System P	Combi-System E
Weiss	Artikel Nr. 7006780000000000 SGVSB-Nr. - CHF 756				
Weiss Matt	Artikel Nr. 7006780300000000 SGVSB-Nr. - CHF 796				
Passende Artikel					
Ab- und Überlaufgarnitur					
Chrom	Artikel Nr. 792202000001000 SGVSB-Nr. 851 372 CHF 212				
Ab- und Überlaufgarnitur mit Zulauf					
Farbe	Chrom				
Wanneneinlauf	Artikel Nr. 792203000001000 SGVSB-Nr. 851 373 CHF 519				
Bodenzulauf	Artikel Nr. 791228000001000 SGVSB-Nr. 851 305 CHF 716				
Fussgestell					
Höhenverstellbar: 130 - 210 mm	Artikel Nr. 7901000000000000 SGVSB-Nr. 127 228 CHF 37				
Wannenanker	Artikel Nr. 7901030000000000 SGVSB-Nr. 881 603 CHF 51				
Wandprofil	Artikel Nr. 7901260000000000 SGVSB-Nr. 886 122 CHF 27				

Badewannen

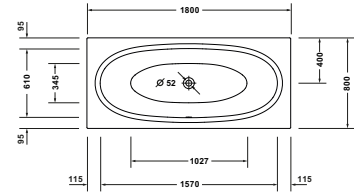
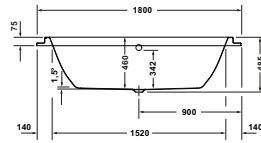

Länge x Breite	1800 x 800 mm				
Innentiefe	460 mm				
Einbauart	Einbau				
Anzahl Rückenschrägen	2				
Position Rückenschräge	Beidseitig				
Material	Sanitäracryl				
Nutzhalt	130 l				
Gewicht	28,0 kg				
Whirlsystem	-	Air-System	Jet-System	Combi-System P	Combi-System E
Weiss	Artikel Nr. 7006790000000000 SGVSB-Nr. - CHF 756				
Weiss Matt	Artikel Nr. 7006790300000000 SGVSB-Nr. - CHF 796				
Passende Artikel					
Ab- und Überlaufgarnitur					
Chrom	Artikel Nr. 792216000001000 SGVSB-Nr. 851 382 CHF 212				
Ab- und Überlaufgarnitur mit Zulauf					
Farbe	Chrom				
Wanneneinlauf	Artikel Nr. 792217000001000 SGVSB-Nr. 851 292 CHF 519				
Bodenzulauf	Artikel Nr. 791228000001000 SGVSB-Nr. 851 305 CHF 716				
Fussgestell					
Höhenverstellbar: 130 - 210 mm	Artikel Nr. 7901000000000000 SGVSB-Nr. 127 228 CHF 37				
Wannenanker					
	Artikel Nr. 7901030000000000 SGVSB-Nr. 881 603 CHF 51				
Wandprofil					
	Artikel Nr. 7901260000000000 SGVSB-Nr. 886 122 CHF 27				

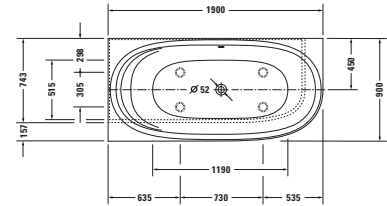
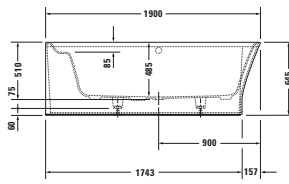
Badewannen

Länge x Breite	1900 x 900 mm				
Innentiefe	485 mm				
Einbauart	Ecke links				
Wannenverkleidung	Nahtlose Verkleidung				
Anzahl Rückenschrägen	1				
Position Rückenschräge	Links / Rechts				
Unterschiedliche Rückenschrägen	✓				
Material	Mineralguss				
Materialart	DuroCast Plus				
Nutzhalt	205 l				
Inkl. Fussgestell	✓				
Inkl. Ab- / Überlaufgarnitur	-	✓			
Farbe Ab- und Überlaufgarnitur	-	Chrom			
Gewicht	111,0 kg	118,0 kg			
Whirlsystem	-	Air-System	Jet-System	Combi-System P	Combi-System E
Weiss Matt	Artikel Nr. 7003620000000000 SGVSB-Nr. 121 886 CHF 3'930	Artikel Nr. 760362000AS0000 SGVSB-Nr. 124 281 CHF 7'156			

Passende Artikel

Ab- und Überlaufgarnitur					
Chrom	Artikel Nr. 792208000001000 SGVSB-Nr. 851 376 CHF 212				
Ab- und Überlaufgarnitur mit Zulauf					
Farbe	Chrom	Chrom			
Wanneneinlauf	Artikel Nr. 792209000001000 SGVSB-Nr. 851 377 CHF 603	Artikel Nr. 791252000001000 SGVSB-Nr. 851 317 CHF 403			
Bodenzulauf	Artikel Nr. 791228000001000 SGVSB-Nr. 851 305 CHF 716	Artikel Nr. 791275000001000 SGVSB-Nr. 851 323 CHF 585			
Wandprofil	Artikel Nr. 7901260000000000 SGVSB-Nr. 886 122 CHF 27	Artikel Nr. 7901260000000000 SGVSB-Nr. 886 122 CHF 27			
Wannengriff					
Chrom	Artikel Nr. 792804000001000 SGVSB-Nr. - CHF 434	Artikel Nr. 792804000001000 SGVSB-Nr. - CHF 434			

Badewannen

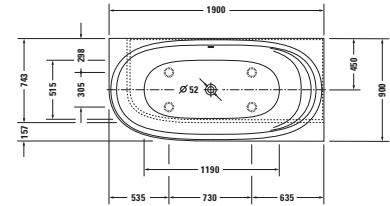
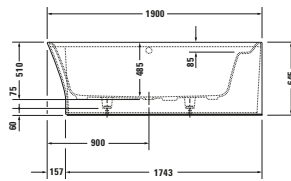

Länge x Breite	1900 x 900 mm				
Innentiefe	485 mm				
Einbauart	Ecke rechts				
Wannenverkleidung	Nahtlose Verkleidung				
Anzahl Rückenschrägen	1				
Position Rückenschräge	Links / Rechts				
Unterschiedliche Rückenschrägen	✓				
Material	Mineralguss				
Materialart	DuroCast Plus				
Nutzhalt	205 l				
Inkl. Fussgestell	✓				
Inkl. Ab- / Überlaufgarnitur	-	✓			
Farbe Ab- und Überlaufgarnitur	-	Chrom			
Gewicht	111,0 kg	118,0 kg			
Whirlsystem	-	Air-System	Jet-System	Combi-System P	Combi-System E
Weiss Matt	Artikel Nr. 7003630000000000 SGVSB-Nr. 121 887 CHF 3'930	Artikel Nr. 760363000AS0000 SGVSB-Nr. 124 283 CHF 7'156			

Passende Artikel

Ab- und Überlaufgarnitur					
Chrom	Artikel Nr. 792208000001000 SGVSB-Nr. 851 376 CHF 212				
Ab- und Überlaufgarnitur mit Zulauf					
Farbe	Chrom	Chrom			
Wanneneinlauf	Artikel Nr. 792209000001000 SGVSB-Nr. 851 377 CHF 603	Artikel Nr. 791252000001000 SGVSB-Nr. 851 317 CHF 403			
Bodenzulauf	Artikel Nr. 791228000001000 SGVSB-Nr. 851 305 CHF 716	Artikel Nr. 791275000001000 SGVSB-Nr. 851 323 CHF 585			
Wandprofil	Artikel Nr. 7901260000000000 SGVSB-Nr. 886 122 CHF 27	Artikel Nr. 7901260000000000 SGVSB-Nr. 886 122 CHF 27			
Wannengriff					
Chrom	Artikel Nr. 792804000001000 SGVSB-Nr. - CHF 434	Artikel Nr. 792804000001000 SGVSB-Nr. - CHF 434			

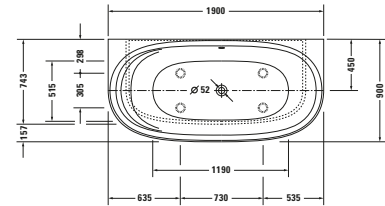
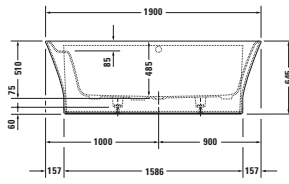
Badewannen



Länge x Breite	1900 x 900 mm				
Innentiefe	485 mm				
Einbauart	Vorwand				
Wannenverkleidung	Nahtlose Verkleidung				
Anzahl Rückenschrägen	1				
Position Rückenschräge	Links / Rechts				
Unterschiedliche Rückenschrägen	✓				
Material	Mineralguss				
Materialart	DuroCast Plus				
Nutzhalt	205 l				
Inkl. Fussgestell	✓				
Inkl. Ab- / Überlaufgarnitur	-	✓			
Farbe Ab- und Überlaufgarnitur	-	Chrom			
Gewicht	114,0 kg	121,0 kg			
Whirlsystem	-	Air-System	Jet-System	Combi-System P	Combi-System E
Weiss Matt	Artikel Nr. 700364000000000 SGVSB-Nr. 121 885 CHF 3'930	Artikel Nr. 760364000AS0000 SGVSB-Nr. 124 282 CHF 7'156			

Passende Artikel

Ab- und Überlaufgarnitur					
Chrom	Artikel Nr. 792208000001000 SGVSB-Nr. 851 376 CHF 212				
Ab- und Überlaufgarnitur mit Zulauf					
Farbe	Chrom	Chrom			
Wanneneinlauf	Artikel Nr. 792209000001000 SGVSB-Nr. 851 377 CHF 603	Artikel Nr. 791252000001000 SGVSB-Nr. 851 317 CHF 403			
Bodenzulauf	Artikel Nr. 791228000001000 SGVSB-Nr. 851 305 CHF 716	Artikel Nr. 791275000001000 SGVSB-Nr. 851 323 CHF 585			
Wandprofil	Artikel Nr. 790126000000000 SGVSB-Nr. 886 122 CHF 27	Artikel Nr. 790126000000000 SGVSB-Nr. 886 122 CHF 27			
Wannengriff					
Chrom	Artikel Nr. 792804000001000 SGVSB-Nr. - CHF 434	Artikel Nr. 792804000001000 SGVSB-Nr. - CHF 434			

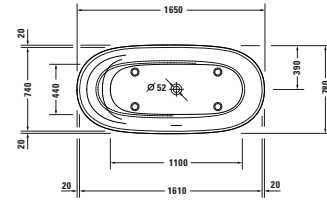
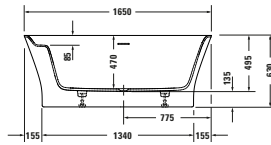
Badewannen

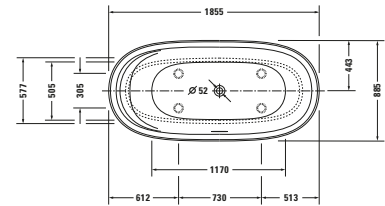
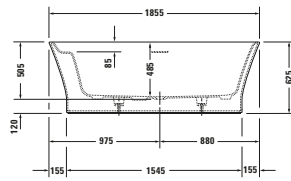

Länge x Breite	1650 x 780 mm				
Innentiefe	470 mm				
Einbauart	Freistehend				
Wannenverkleidung	Nahtlose Verkleidung				
Anzahl Rückenschrägen	2				
Position Rückenschräge	Links / Rechts				
Unterschiedliche Rückenschrägen	✓				
Material	Mineralguss				
Materialart	DuroCast Plus				
Nutzinhalt	140 l				
Inkl. Fussgestell	✓				
Inkl. Ab- / Überlaufgarnitur	✓				
Farbe Ab- und Überlaufgarnitur	Weiss				
Gewicht	95,0 kg				
Whirlsystem	-	Air-System	Jet-System	Combi-System P	Combi-System E
Weiss Matt	Artikel Nr. 700459000000000 SGVSB-Nr. - CHF 4'885				
Passende Artikel					
Wannengriff					
Chrom	Artikel Nr. 792804000001000 SGVSB-Nr. - CHF 434				
Ausstattungs-Set					
Bronze Gebürstet	Artikel Nr. 792527000000400 SGVSB-Nr. - CHF 223				
Edelstahl Gebürstet	Artikel Nr. 792527000007000 SGVSB-Nr. - CHF 223				
Gold Poliert	Artikel Nr. 792527000003400 SGVSB-Nr. - CHF 223				
Schwarz Matt	Artikel Nr. 792527000004600 SGVSB-Nr. - CHF 223				

Badewannen

Länge x Breite	1855 x 885 mm				
Innentiefe	485 mm				
Einbauart	Freistehend				
Wannenverkleidung	Nahtlose Verkleidung				
Anzahl Rückenschrägen	2				
Position Rückenschräge	Links / Rechts				
Unterschiedliche Rückenschrägen	✓				
Material	Mineralguss				
Materialart	DuroCast Plus				
Nutzhalt	205 l				
Inkl. Fussgestell	✓				
Inkl. Ab- / Überlaufgarnitur	✓				
Farbe Ab- und Überlaufgarnitur	Weiss				
Gewicht	118,0 kg	125,0 kg			
Whirlsystem	-	Air-System	Jet-System	Combi-System P	Combi-System E
Weiss Matt	Artikel Nr. 700330000000000	Artikel Nr. 760330000AS0000			
	SGVSB-Nr. 121 888	SGVSB-Nr. 124 280			
	CHF 5'391	CHF 8'515			

Passende Artikel

Wannengriff					
Chrom	Artikel Nr. 792804000001000	Artikel Nr. 792804000001000			
	SGVSB-Nr. -	SGVSB-Nr. -			
	CHF 434	CHF 434			
Ausstattungs-Set					
Bronze Gebürstet	Artikel Nr. 792527000000400	Artikel Nr. 792527000000400			
	SGVSB-Nr. -	SGVSB-Nr. -			
	CHF 223	CHF 223			
Edelstahl Gebürstet	Artikel Nr. 792527000007000	Artikel Nr. 792527000007000			
	SGVSB-Nr. -	SGVSB-Nr. -			
	CHF 223	CHF 223			
Gold Poliert	Artikel Nr. 792527000003400	Artikel Nr. 792527000003400			
	SGVSB-Nr. -	SGVSB-Nr. -			
	CHF 223	CHF 223			
Schwarz Matt	Artikel Nr. 792527000004600	Artikel Nr. 792527000004600			
	SGVSB-Nr. -	SGVSB-Nr. -			
	CHF 223	CHF 223			

Badewannen

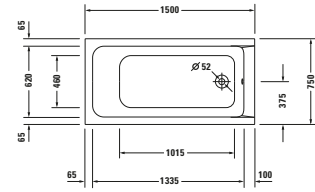
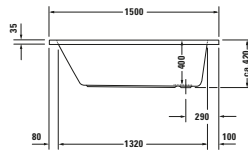

Länge x Breite	1500 x 750 mm		1500 x 750 mm	
Innentiefe	400 mm		400 mm	
Einbauart	Einbau		Einbau	
Anzahl Rückenschrägen	1		1	
Position Rückenschräge	Variabel		Variabel	
Material	Sanitäracryl		Sanitäracryl	
Nutzhalt	95 l		95 l	
Inkl. Fussgestell	-		✓	
Inkl. Ab- / Überlaufgarnitur	-		✓	
Farbe Ab- und Überlaufgarnitur	-		Chrom	
Gewicht	17,5 kg		31,5 kg	
Whirlsystem	-	Air-System	Jet Project	Combi-System P Combi-System E
Weiss	Artikel Nr. 700095000000000 SGVSB-Nr. - CHF 343		Artikel Nr. 760095000JP1000 SGVSB-Nr. 125 930 CHF 2'626	

Passende Artikel

Ab- und Überlaufgarnitur				
Chrom	Artikel Nr. 790225000001000 SGVSB-Nr. 851 271 CHF 70			
Fussgestell				
Höhenverstellbar: 130 - 210 mm	Artikel Nr. 790100000000000 SGVSB-Nr. 127 228 CHF 37			
Badewannenträger	Artikel Nr. 790469000000000 SGVSB-Nr. 127 581 CHF 310			
Wannenanker	Artikel Nr. 790103000000000 SGVSB-Nr. 881 603 CHF 51		Artikel Nr. 790103000000000 SGVSB-Nr. 881 603 CHF 51	
Wandprofil	Artikel Nr. 790126000000000 SGVSB-Nr. 886 122 CHF 27		Artikel Nr. 790126000000000 SGVSB-Nr. 886 122 CHF 27	
Schallschutz-Set	Artikel Nr. 791881000000000 SGVSB-Nr. 127 230 CHF 339			

D-Code

Design by sieger design

▼					
Wannengriff					
Chrom	Artikel Nr. 792804000001000 SGVSB-Nr. -		Artikel Nr. 792804000001000 SGVSB-Nr. -		
	CHF 434		CHF 434		

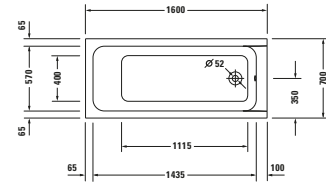
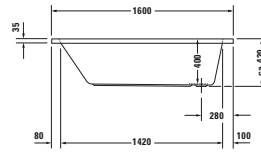
Badewannen

Länge x Breite	1600 x 700 mm		1600 x 700 mm		
Innentiefe	400 mm		400 mm		
Einbauart	Einbau		Einbau		
Anzahl Rückenschrägen	1		1		
Position Rückenschräge	Variabel		Variabel		
Material	Sanitäracryl		Sanitäracryl		
Nutzhalt	100 l		100 l		
Inkl. Fussgestell	-		✓		
Inkl. Ab- / Überlaufgar- nituren	-		✓		
Farbe Ab- und Überlauf- garnituren	-		Chrom		
Gewicht	17,5 kg		31,5 kg		
Whirlsystem	-	Air-System	Jet Project	Combi-System P	Combi-System E
Weiss	Artikel Nr. 7000960000000000 SGVSB-Nr. - CHF 365		Artikel Nr. 760096000JP1000 SGVSB-Nr. 125 931 CHF 2'641		

Passende Artikel

Ab- und Überlaufgarnitur					
Chrom	Artikel Nr. 790225000001000 SGVSB-Nr. 851 271 CHF 70				
Fussgestell					
Höhenverstellbar: 130 - 210 mm	Artikel Nr. 7901000000000000 SGVSB-Nr. 127 228 CHF 37				
Badewannenträger	Artikel Nr. 7904700000000000 SGVSB-Nr. 127 582 CHF 290				
Wannenanker	Artikel Nr. 7901030000000000 SGVSB-Nr. 881 603 CHF 51		Artikel Nr. 7901030000000000 SGVSB-Nr. 881 603 CHF 51		
Wandprofil	Artikel Nr. 7901260000000000 SGVSB-Nr. 886 122 CHF 27		Artikel Nr. 7901260000000000 SGVSB-Nr. 886 122 CHF 27		
Schallschutz-Set	Artikel Nr. 7918810000000000 SGVSB-Nr. 127 230 CHF 339				

D-Code

Design by sieger design

▼					
Wannengriff					
Chrom	Artikel Nr. 792804000001000 SGVSB-Nr. -		Artikel Nr. 792804000001000 SGVSB-Nr. -		
	CHF 434		CHF 434		

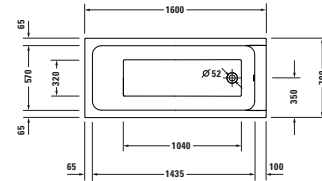
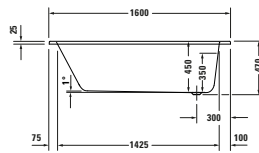
Badewannen

Länge x Breite	1600 x 700 mm		1600 x 700 mm		
Innentiefe	450 mm		450 mm		
Einbauart	Einbau		Einbau		
Anzahl Rückenschrägen	1		1		
Position Rückenschräge	Variabel		Variabel		
Material	Sanitäracryl		Sanitäracryl		
Nutzhalt	213 l		213 l		
Inkl. Fussgestell	-		✓		
Inkl. Ab- / Überlaufgar- nituren	-		✓		
Farbe Ab- und Überlauf- garnituren	-		Chrom		
Gewicht	19,8 kg		31,5 kg		
Whirlsystem	-	Air-System	Jet Project	Combi-System P	Combi-System E
Weiss Hochglanz	Artikel Nr. 7006690000000000 SGVSB-Nr. - CHF 477		Artikel Nr. 760669000JP1000 SGVSB-Nr. - CHF 2'766		

Passende Artikel

Ab- und Überlaufgarnitur					
Chrom	Artikel Nr. 790225000001000 SGVSB-Nr. 851 271 CHF 70				
Fussgestell					
Höhenverstellbar: 130 - 210 mm	Artikel Nr. 7901000000000000 SGVSB-Nr. 127 228 CHF 37				
Badewannenträger	Artikel Nr. 7924620000000000 SGVSB-Nr. - CHF 307				
Wannenanker	Artikel Nr. 7901030000000000 SGVSB-Nr. 881 603 CHF 51		Artikel Nr. 7901030000000000 SGVSB-Nr. 881 603 CHF 51		
Wandprofil	Artikel Nr. 7901260000000000 SGVSB-Nr. 886 122 CHF 27		Artikel Nr. 7901260000000000 SGVSB-Nr. 886 122 CHF 27		
Schallschutz-Set	Artikel Nr. 7918810000000000 SGVSB-Nr. 127 230 CHF 339				

D-Code

Design by sieger design

	▼	▼	▼	▼	▼
Wannengriff					
Chrom	Artikel Nr. 792804000001000 SGVSB-Nr. - CHF 434		Artikel Nr. 792804000001000 SGVSB-Nr. - CHF 434		

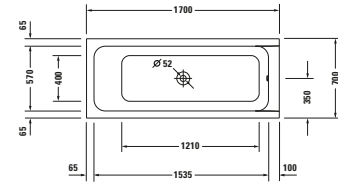
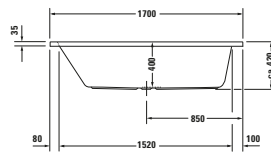
Badewannen

Länge x Breite	1700 x 700 mm		1700 x 700 mm		
Innentiefe	400 mm		400 mm		
Einbauart	Einbau		Einbau		
Anzahl Rückenschrägen	1		1		
Position Rückenschräge	Variabel		Variabel		
Material	Sanitäracryl		Sanitäracryl		
Nutzhalt	110 l		110 l		
Inkl. Fussgestell	-		✓		
Inkl. Ab- / Überlaufgar- nituren	-		✓		
Farbe Ab- und Überlauf- garnituren	-		Chrom		
Gewicht	18,5 kg		32,5 kg		
Whirlsystem	-	Air-System	Jet Project	Combi-System P	Combi-System E
Weiss	Artikel Nr. 700097000000000 SGVSB-Nr. - CHF 397		Artikel Nr. 760097000JP1000 SGVSB-Nr. 125 932 CHF 2'644		

Passende Artikel

Ab- und Überlaufgarnitur					
Chrom	Artikel Nr. 790227000001000 SGVSB-Nr. 851 273 CHF 104				
Fussgestell					
Höhenverstellbar: 130 - 210 mm	Artikel Nr. 790100000000000 SGVSB-Nr. 127 228 CHF 37				
Badewannenträger	Artikel Nr. 790471000000000 SGVSB-Nr. 127 583 CHF 320				
Wannenanker	Artikel Nr. 790103000000000 SGVSB-Nr. 881 603 CHF 51		Artikel Nr. 790103000000000 SGVSB-Nr. 881 603 CHF 51		
Wandprofil	Artikel Nr. 790126000000000 SGVSB-Nr. 886 122 CHF 27		Artikel Nr. 790126000000000 SGVSB-Nr. 886 122 CHF 27		
Schallschutz-Set	Artikel Nr. 791881000000000 SGVSB-Nr. 127 230 CHF 339				

D-Code

Design by sieger design

▼					
Wannengriff					
Chrom	Artikel Nr. 792804000001000 SGVSB-Nr. -		Artikel Nr. 792804000001000 SGVSB-Nr. -		
	CHF 434		CHF 434		

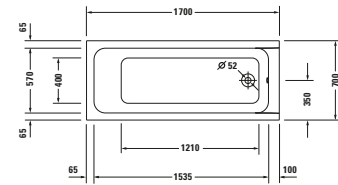
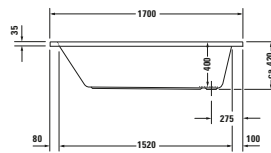
Badewannen

Länge x Breite	1700 x 700 mm		1700 x 700 mm		
Innentiefe	400 mm		400 mm		
Einbauart	Einbau		Einbau		
Anzahl Rückenschrägen	1		1		
Position Rückenschräge	Variabel		Variabel		
Material	Sanitäracryl		Sanitäracryl		
Nutzhalt	110 l		110 l		
Inkl. Fussgestell	-		✓		
Inkl. Ab- / Überlaufgar- nituren	-		✓		
Farbe Ab- und Überlauf- garnituren	-		Chrom		
Gewicht	18,5 kg		32,5 kg		
Whirlsystem	-	Air-System	Jet Project	Combi-System P	Combi-System E
Weiss	Artikel Nr. 7000980000000000 SGVSB-Nr. 121 972 CHF 353		Artikel Nr. 760098000JP1000 SGVSB-Nr. 125 933 CHF 2'644		

Passende Artikel

Ab- und Überlaufgarnitur					
Chrom	Artikel Nr. 790225000001000 SGVSB-Nr. 851 271 CHF 70				
Fussgestell					
Höhenverstellbar: 130 - 210 mm	Artikel Nr. 7901000000000000 SGVSB-Nr. 127 228 CHF 37				
Badewannenträger	Artikel Nr. 7904720000000000 SGVSB-Nr. 127 584 CHF 320				
Wannenanker	Artikel Nr. 7901030000000000 SGVSB-Nr. 881 603 CHF 51		Artikel Nr. 7901030000000000 SGVSB-Nr. 881 603 CHF 51		
Wandprofil	Artikel Nr. 7901260000000000 SGVSB-Nr. 886 122 CHF 27		Artikel Nr. 7901260000000000 SGVSB-Nr. 886 122 CHF 27		
Schallschutz-Set	Artikel Nr. 7918810000000000 SGVSB-Nr. 127 230 CHF 339				

D-Code

Design by sieger design

▼					
Wannengriff					
Chrom	Artikel Nr. 792804000001000 SGVSB-Nr. -		Artikel Nr. 792804000001000 SGVSB-Nr. -		
	CHF 434		CHF 434		

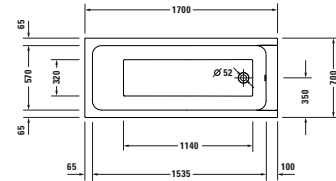
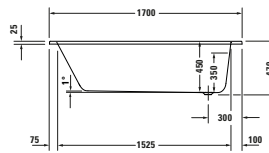
Badewannen

Länge x Breite	1700 x 700 mm		1700 x 700 mm		
Innentiefe	450 mm		450 mm		
Einbauart	Einbau		Einbau		
Anzahl Rückenschrägen	1		1		
Position Rückenschräge	Variabel		Variabel		
Material	Sanitäracryl		Sanitäracryl		
Nutzhalt	155 l		230 l		
Inkl. Fussgestell	-		✓		
Inkl. Ab- / Überlaufgarnitur	-		✓		
Farbe Ab- und Überlaufgarnitur	-		Chrom		
Gewicht	20,5 kg		32,5 kg		
Whirlsystem	-	Air-System	Jet Project	Combi-System P	Combi-System E
Weiss Hochglanz	Artikel Nr. 7006700000000000 SGVSB-Nr. - CHF 477		Artikel Nr. 760670000JP1000 SGVSB-Nr. - CHF 2'766		

Passende Artikel

Ab- und Überlaufgarnitur					
Chrom	Artikel Nr. 790225000001000 SGVSB-Nr. 851 271 CHF 70				
Fussgestell					
Höhenverstellbar: 130 - 210 mm	Artikel Nr. 7901000000000000 SGVSB-Nr. 127 228 CHF 37				
Badewannenträger	Artikel Nr. 7924630000000000 SGVSB-Nr. - CHF 307				
Wannenanker	Artikel Nr. 7901030000000000 SGVSB-Nr. 881 603 CHF 51		Artikel Nr. 7901030000000000 SGVSB-Nr. 881 603 CHF 51		
Wandprofil	Artikel Nr. 7901260000000000 SGVSB-Nr. 886 122 CHF 27		Artikel Nr. 7901260000000000 SGVSB-Nr. 886 122 CHF 27		
Schallschutz-Set	Artikel Nr. 7918810000000000 SGVSB-Nr. 127 230 CHF 339				

D-Code

Design by sieger design

▼					
Wannengriff					
Chrom	Artikel Nr. 792804000001000 SGVSB-Nr. -		Artikel Nr. 792804000001000 SGVSB-Nr. -		
	CHF 434		CHF 434		

Badewannen

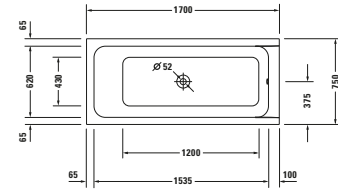
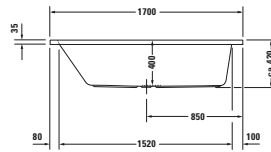

Länge x Breite	1700 x 750 mm		1700 x 750 mm		
Innentiefe	400 mm		400 mm		
Einbauart	Einbau		Einbau		
Anzahl Rückenschrägen	1		1		
Position Rückenschräge	Variabel		Variabel		
Material	Sanitäracryl		Sanitäracryl		
Nutzinhalt	120 l		120 l		
Inkl. Fussgestell	-		✓		
Inkl. Ab- / Überlaufgarnitur	-		✓		
Farbe Ab- und Überlaufgarnitur	-		Chrom		
Gewicht	20,0 kg		34,0 kg		
Whirlsystem	-	Air-System	Jet Project	Combi-System P	Combi-System E
Weiss	Artikel Nr. 7000990000000000 SGVSB-Nr. 121 973 CHF 397		Artikel Nr. 760099000JP1000 SGVSB-Nr. 125 934 CHF 2'700		
Passende Artikel					
Ab- und Überlaufgarnitur					
Chrom	Artikel Nr. 790227000001000 SGVSB-Nr. 851 273 CHF 104				
Fussgestell					
Höhenverstellbar: 130 - 210 mm	Artikel Nr. 7901000000000000 SGVSB-Nr. 127 228 CHF 37				
Badewannenträger	Artikel Nr. 7904730000000000 SGVSB-Nr. 127 585 CHF 328				
Wannenanker	Artikel Nr. 7901030000000000 SGVSB-Nr. 881 603 CHF 51		Artikel Nr. 7901030000000000 SGVSB-Nr. 881 603 CHF 51		
Wandprofil	Artikel Nr. 7901260000000000 SGVSB-Nr. 886 122 CHF 27		Artikel Nr. 7901260000000000 SGVSB-Nr. 886 122 CHF 27		
Schallschutz-Set	Artikel Nr. 7918810000000000 SGVSB-Nr. 127 230 CHF 339				

D-Code

Design by sieger design

▼					
Wannengriff					
Chrom	Artikel Nr. 792804000001000 SGVSB-Nr. -		Artikel Nr. 792804000001000 SGVSB-Nr. -		
	CHF 434		CHF 434		

Badewannen

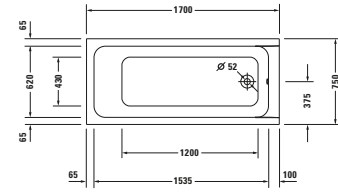
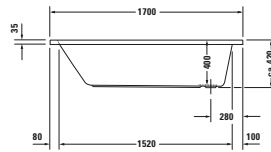

Länge x Breite	1700 x 750 mm		1700 x 750 mm		
Innentiefe	400 mm		400 mm		
Einbauart	Einbau		Einbau		
Anzahl Rückenschrägen	1		1		
Position Rückenschräge	Variabel		Variabel		
Material	Sanitäracryl		Sanitäracryl		
Nutzhalt	120 l		120 l		
Inkl. Fussgestell	-		✓		
Inkl. Ab- / Überlaufgarnitur	-		✓		
Farbe Ab- und Überlaufgarnitur	-		Chrom		
Gewicht	20,0 kg		34,0 kg		
Whirlsystem	-	Air-System	Jet Project	Combi-System P	Combi-System E
Weiss	Artikel Nr. 7001000000000000 SGVSB-Nr. 121 974 CHF 397		Artikel Nr. 760100000JP1000 SGVSB-Nr. 125 935 CHF 2'700		

Passende Artikel

Ab- und Überlaufgarnitur					
Chrom	Artikel Nr. 790225000001000 SGVSB-Nr. 851 271 CHF 70				
Fussgestell					
Höhenverstellbar: 130 - 210 mm	Artikel Nr. 7901000000000000 SGVSB-Nr. 127 228 CHF 37				
Badewannenträger	Artikel Nr. 7904740000000000 SGVSB-Nr. 127 586 CHF 328				
Wannenanker	Artikel Nr. 7901030000000000 SGVSB-Nr. 881 603 CHF 51		Artikel Nr. 7901030000000000 SGVSB-Nr. 881 603 CHF 51		
Wandprofil	Artikel Nr. 7901260000000000 SGVSB-Nr. 886 122 CHF 27		Artikel Nr. 7901260000000000 SGVSB-Nr. 886 122 CHF 27		
Schallschutz-Set	Artikel Nr. 7918810000000000 SGVSB-Nr. 127 230 CHF 339				

D-Code

Design by sieger design

▼					
Wannengriff					
Chrom	Artikel Nr. 792804000001000 SGVSB-Nr. -		Artikel Nr. 792804000001000 SGVSB-Nr. -		
	CHF 434		CHF 434		

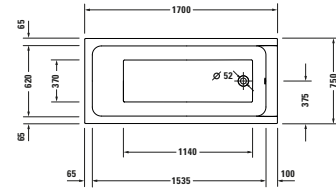
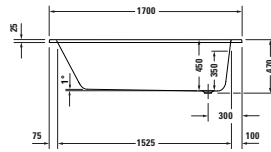
Badewannen

Länge x Breite	1700 x 750 mm		1700 x 750 mm		
Innentiefe	450 mm		450 mm		
Einbauart	Einbau		Einbau		
Anzahl Rückenschrägen	1		1		
Position Rückenschräge	Variabel		Variabel		
Material	Sanitäracryl		Sanitäracryl		
Nutzhalt	182 l		230 l		
Inkl. Fussgestell	-		✓		
Inkl. Ab- / Überlaufgarnitur	-		✓		
Farbe Ab- und Überlaufgarnitur	-		Chrom		
Gewicht	21,5 kg		34,0 kg		
Whirlsystem	-	Air-System	Jet Project	Combi-System P	Combi-System E
Weiss Hochglanz	Artikel Nr. 700671000000000 SGVSB-Nr. - CHF 490		Artikel Nr. 760671000JP1000 SGVSB-Nr. - CHF 2'780		

Passende Artikel

Ab- und Überlaufgarnitur					
Chrom	Artikel Nr. 790225000001000 SGVSB-Nr. 851 271 CHF 70				
Fussgestell					
Höhenverstellbar: 130 - 210 mm	Artikel Nr. 790100000000000 SGVSB-Nr. 127 228 CHF 37				
Badewannenträger	Artikel Nr. 792464000000000 SGVSB-Nr. - CHF 292				
Wannenanker	Artikel Nr. 790103000000000 SGVSB-Nr. 881 603 CHF 51		Artikel Nr. 790103000000000 SGVSB-Nr. 881 603 CHF 51		
Wandprofil	Artikel Nr. 790126000000000 SGVSB-Nr. 886 122 CHF 27		Artikel Nr. 790126000000000 SGVSB-Nr. 886 122 CHF 27		
Schallschutz-Set	Artikel Nr. 791881000000000 SGVSB-Nr. 127 230 CHF 339				

D-Code

Design by sieger design

▼					
Wannengriff					
Chrom	Artikel Nr. 792804000001000		Artikel Nr. 792804000001000		
	SGVSB-Nr. -		SGVSB-Nr. -		
	CHF 434		CHF 434		

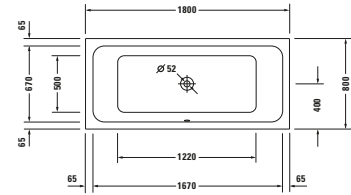
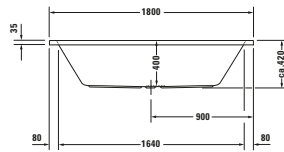
Badewannen

Länge x Breite	1800 x 800 mm		1800 x 800 mm		
Innentiefe	400 mm		400 mm		
Einbauart	Einbau		Einbau		
Anzahl Rückenschrägen	2		2		
Position Rückenschräge	Links / Rechts		Links / Rechts		
Material	Sanitäracryl		Sanitäracryl		
Nutzinhalt	150 l		150 l		
Inkl. Fussgestell	-		✓		
Inkl. Ab- / Überlaufgarnitur	-		✓		
Farbe Ab- und Überlaufgarnitur	-		Chrom		
Gewicht	21,5 kg		35,5 kg		
Whirlsystem	-	Air-System	Jet Project	Combi-System P	Combi-System E
Weiss	Artikel Nr. 7001010000000000 SGVSB-Nr. 121 975 CHF 495		Artikel Nr. 760101000JP1000 SGVSB-Nr. 125 936 CHF 2'734		

Passende Artikel

Ab- und Überlaufgarnitur					
Chrom	Artikel Nr. 790226000001000 SGVSB-Nr. 851 272 CHF 96				
Fussgestell					
Höhenverstellbar: 130 - 210 mm	Artikel Nr. 790100000000000 SGVSB-Nr. 127 228 CHF 37				
Badewannenträger	Artikel Nr. 790475000000000 SGVSB-Nr. 127 587 CHF 343				
Wannenanker	Artikel Nr. 790103000000000 SGVSB-Nr. 881 603 CHF 51		Artikel Nr. 790103000000000 SGVSB-Nr. 881 603 CHF 51		
Wandprofil	Artikel Nr. 790126000000000 SGVSB-Nr. 886 122 CHF 27		Artikel Nr. 790126000000000 SGVSB-Nr. 886 122 CHF 27		
Schallschutz-Set	Artikel Nr. 791881000000000 SGVSB-Nr. 127 230 CHF 339				

D-Code

Design by sieger design

▼					
Wannengriff					
Chrom	Artikel Nr. 792804000001000 SGVSB-Nr. -		Artikel Nr. 792804000001000 SGVSB-Nr. -		
	CHF 434		CHF 434		

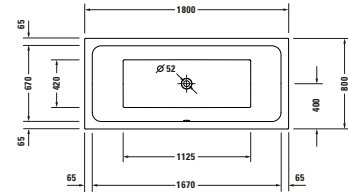
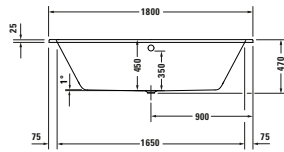
Badewannen

Länge x Breite	1800 x 800 mm		1800 x 800 mm		
Innentiefe	450 mm		450 mm		
Einbauart	Einbau		Einbau		
Anzahl Rückenschrägen	2		2		
Position Rückenschräge	Links / Rechts		Links / Rechts		
Material	Sanitäracryl		Sanitäracryl		
Nutzinhalt	210 l		285 l		
Inkl. Fussgestell	-		✓		
Inkl. Ab- / Überlaufgarnitur	-		✓		
Farbe Ab- und Überlaufgarnitur	-		Chrom		
Gewicht	23,0 kg		35,5 kg		
Whirlsystem	-	Air-System	Jet Project	Combi-System P	Combi-System E
Weiss Hochglanz	Artikel Nr. 7006720000000000 SGVSB-Nr. - CHF 517		Artikel Nr. 760672000JP1000 SGVSB-Nr. - CHF 2'808		

Passende Artikel

Ab- und Überlaufgarnitur					
Chrom	Artikel Nr. 790226000001000 SGVSB-Nr. 851 272 CHF 96				
Fussgestell					
Höhenverstellbar: 130 - 210 mm	Artikel Nr. 7901000000000000 SGVSB-Nr. 127 228 CHF 37				
Badewannenträger	Artikel Nr. 7924650000000000 SGVSB-Nr. - CHF 314				
Wannenanker	Artikel Nr. 7901030000000000 SGVSB-Nr. 881 603 CHF 51		Artikel Nr. 7901030000000000 SGVSB-Nr. 881 603 CHF 51		
Wandprofil	Artikel Nr. 7901260000000000 SGVSB-Nr. 886 122 CHF 27		Artikel Nr. 7901260000000000 SGVSB-Nr. 886 122 CHF 27		
Schallschutz-Set	Artikel Nr. 7918810000000000 SGVSB-Nr. 127 230 CHF 339				

D-Code

Design by sieger design

▼					
Wannengriff					
Chrom	Artikel Nr. 792804000001000 SGVSB-Nr. -		Artikel Nr. 792804000001000 SGVSB-Nr. -		
	CHF 434		CHF 434		

Badewannen

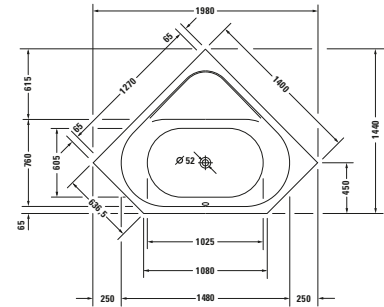
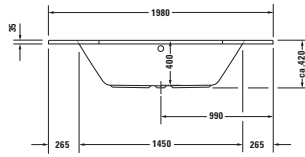

Länge x Breite	1400 x 1400 mm		1400 x 1400 mm		
Innentiefe	400 mm		400 mm		
Einbauart	Einbau		Einbau		
Anzahl Rückenschrägen	2		2		
Position Rückenschräge	Links / Rechts		Links / Rechts		
Material	Sanitäracryl		Sanitäracryl		
Nutzinhalt	140 l		140 l		
Inkl. Fussgestell	-		✓		
Inkl. Ab- / Überlaufgarnitur	-		✓		
Farbe Ab- und Überlaufgarnitur	-		Chrom		
Gewicht	29,0 kg		43,0 kg		
Whirlsystem	-	Air-System	Jet Project	Combi-System P	Combi-System E
Weiss	Artikel Nr. 7001370000000000 SGVSB-Nr. 121 976 CHF 737		Artikel Nr. 760137000JP1000 SGVSB-Nr. 125 938 CHF 2'985		

Passende Artikel

Ab- und Überlaufgarnitur					
Chrom	Artikel Nr. 790226000001000 SGVSB-Nr. 851 272 CHF 96				
Fussgestell					
Höhenverstellbar: 115 - 180 mm	Artikel Nr. 7901280000000000 SGVSB-Nr. 127 227 CHF 118				
Badewannenträger	Artikel Nr. 7904760000000000 SGVSB-Nr. 127 589 CHF 444				
Wannenanker	Artikel Nr. 7901030000000000 SGVSB-Nr. 881 603 CHF 51		Artikel Nr. 7901030000000000 SGVSB-Nr. 881 603 CHF 51		
Wandprofil	Artikel Nr. 7901260000000000 SGVSB-Nr. 886 122 CHF 27		Artikel Nr. 7901260000000000 SGVSB-Nr. 886 122 CHF 27		

D-Code

Design by sieger design

▼					
Schallschutz-Set	Artikel Nr. 791881000000000 SGVSB-Nr. 127 230 CHF 339				
Wannengriff					
Chrom	Artikel Nr. 792804000001000 SGVSB-Nr. - CHF 434		Artikel Nr. 792804000001000 SGVSB-Nr. - CHF 434		

Badewannen

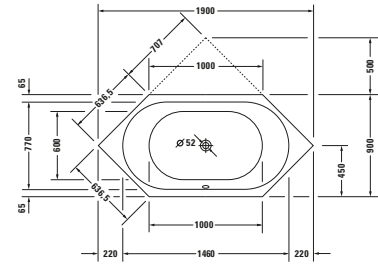
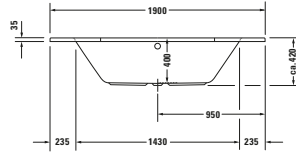

Länge x Breite	1900 x 900 mm		1900 x 900 mm		
Innentiefe	400 mm		400 mm		
Einbauart	Einbau		Einbau		
Anzahl Rückenschrägen	2		2		
Position Rückenschräge	Links / Rechts		Links / Rechts		
Material	Sanitäracryl		Sanitäracryl		
Nutzinhalt	140 l		140 l		
Inkl. Fussgestell	-		✓		
Inkl. Ab- / Überlaufgarnitur	-		✓		
Farbe Ab- und Überlaufgarnitur	-		Chrom		
Gewicht	27,0 kg		41,0 kg		
Whirlsystem	-	Air-System	Jet Project	Combi-System P	Combi-System E
Weiss	Artikel Nr. 700138000000000 SGVSB-Nr. 121 977 CHF 655		Artikel Nr. 760138000JP1000 SGVSB-Nr. 125 937 CHF 2'866		

Passende Artikel

Ab- und Überlaufgarnitur					
Chrom	Artikel Nr. 790226000001000 SGVSB-Nr. 851 272 CHF 96				
Fussgestell					
Höhenverstellbar: 130 - 210 mm	Artikel Nr. 790100000000000 SGVSB-Nr. 127 228 CHF 37				
Badewannenträger	Artikel Nr. 790477000000000 SGVSB-Nr. 127 588 CHF 442				
Wannenanker	Artikel Nr. 790103000000000 SGVSB-Nr. 881 603 CHF 51		Artikel Nr. 790103000000000 SGVSB-Nr. 881 603 CHF 51		
Wandprofil	Artikel Nr. 790126000000000 SGVSB-Nr. 886 122 CHF 27		Artikel Nr. 790126000000000 SGVSB-Nr. 886 122 CHF 27		

D-Code

Design by sieger design

	▼	▼	▼	▼	▼
Schallschutz-Set	Artikel Nr. 791881000000000 SGVSB-Nr. 127 230 CHF 339				
Wannengriff					
Chrom	Artikel Nr. 792804000001000 SGVSB-Nr. - CHF 434		Artikel Nr. 792804000001000 SGVSB-Nr. - CHF 434		

Badewannen

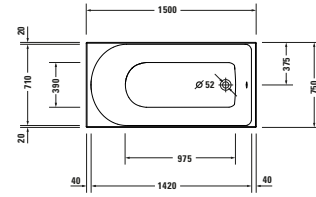
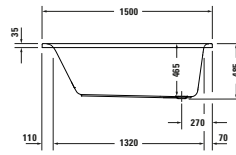

Länge x Breite	1500 x 750 mm		1500 x 750 mm		
Innentiefe	465 mm		465 mm		
Einbauart	Einbau		Einbau		
Anzahl Rückenschrägen	1		1		
Position Rückenschräge	Variabel		Variabel		
Material	Sanitäracryl		Sanitäracryl		
Nutzinhalt	202 l		202 l		
Inkl. Fussgestell	-		✓		
Inkl. Ab- / Überlaufgarnitur	-		✓		
Farbe Ab- und Überlaufgarnitur	-		Chrom		
Gewicht	21,0 kg		35,0 kg		
Whirlsystem	-	Air-System	Jet Project	Combi-System P	Combi-System E
Weiss	Artikel Nr. 7004710000000000 SGVSB-Nr. 125 540 CHF 482		Artikel Nr. 760471000JP1000 SGVSB-Nr. - CHF 2'664		

Passende Artikel

Ab- und Überlaufgarnitur					
Chrom	Artikel Nr. 790225000001000 SGVSB-Nr. 851 271 CHF 70				
Ab- und Überlaufgarnitur mit Zulauf					
Art Zulauf	Wanneneinlauf		Wanneneinlauf		
Chrom	Artikel Nr. 792201000001000 SGVSB-Nr. 851 371 CHF 481		Artikel Nr. 791205000001000 SGVSB-Nr. 851 289 CHF 319		
Fussgestell					
Höhenverstellbar: 130 - 210 mm	Artikel Nr. 7901000000000000 SGVSB-Nr. 127 228 CHF 37				
Badewannenträger	Artikel Nr. 7924270000000000 SGVSB-Nr. 127 630 CHF 246				
Wannenanker	Artikel Nr. 7901030000000000 SGVSB-Nr. 881 603 CHF 51		Artikel Nr. 7901030000000000 SGVSB-Nr. 881 603 CHF 51		

D-Neo

Design by Bertrand Lejoly

	▼	▼	▼	▼	▼
Wandprofil	Artikel Nr. 790126000000000 SGVSB-Nr. 886 122 CHF 27		Artikel Nr. 790126000000000 SGVSB-Nr. 886 122 CHF 27		
Schallschutz-Set	Artikel Nr. 791881000000000 SGVSB-Nr. 127 230 CHF 339				

Badewannen

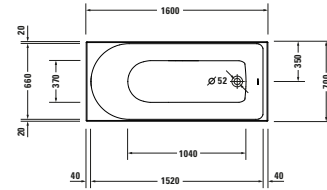
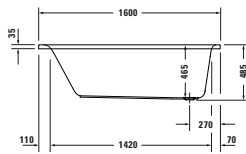

Länge x Breite	1600 x 700 mm		1600 x 700 mm		
Innentiefe	465 mm		465 mm		
Einbauart	Einbau		Einbau		
Anzahl Rückenschrägen	1		1		
Position Rückenschräge	Variabel		Variabel		
Material	Sanitäracryl		Sanitäracryl		
Nutzhalt	200 l		200 l		
Inkl. Fussgestell	-		✓		
Inkl. Ab- / Überlaufgarnitur	-		✓		
Farbe Ab- und Überlaufgarnitur	-		Chrom		
Gewicht	22,5 kg		36,5 kg		
Whirlsystem	-	Air-System	Jet Project	Combi-System P	Combi-System E
Weiss	Artikel Nr. 700472000000000 SGVSB-Nr. 125 541 CHF 495		Artikel Nr. 760472000JP1000 SGVSB-Nr. - CHF 2'675		

Passende Artikel

Ab- und Überlaufgarnitur					
Chrom	Artikel Nr. 790225000001000 SGVSB-Nr. 851 271 CHF 70				
Ab- und Überlaufgarnitur mit Zulauf					
Art Zulauf	Wanneneinlauf		Wanneneinlauf		
Chrom	Artikel Nr. 792201000001000 SGVSB-Nr. 851 371 CHF 481		Artikel Nr. 791205000001000 SGVSB-Nr. 851 289 CHF 319		
Fussgestell					
Höhenverstellbar: 130 - 210 mm	Artikel Nr. 790100000000000 SGVSB-Nr. 127 228 CHF 37				
Badewannenträger	Artikel Nr. 792428000000000 SGVSB-Nr. 127 631 CHF 220				
Wannenanker	Artikel Nr. 790103000000000 SGVSB-Nr. 881 603 CHF 51		Artikel Nr. 790103000000000 SGVSB-Nr. 881 603 CHF 51		

D-Neo

Design by Bertrand Lejoly

	▼	▼	▼	▼	▼
Wandprofil	Artikel Nr. 790126000000000 SGVSB-Nr. 886 122 CHF 27		Artikel Nr. 790126000000000 SGVSB-Nr. 886 122 CHF 27		
Schallschutz-Set	Artikel Nr. 791881000000000 SGVSB-Nr. 127 230 CHF 339				

Badewannen

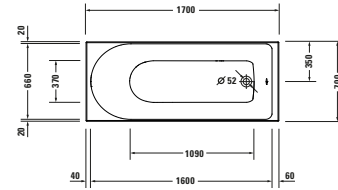
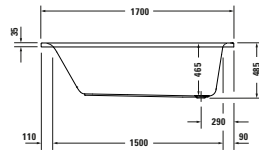

Länge x Breite	1700 x 700 mm		1700 x 700 mm		
Innentiefe	465 mm		465 mm		
Einbauart	Einbau		Einbau		
Anzahl Rückenschrägen	1		1		
Position Rückenschräge	Variabel		Variabel		
Material	Sanitäracryl		Sanitäracryl		
Nutzhalt	224 l		224 l		
Inkl. Fussgestell	-		✓		
Inkl. Ab- / Überlaufgarnitur	-		✓		
Farbe Ab- und Überlaufgarnitur	-		Chrom		
Gewicht	23,5 kg		37,5 kg		
Whirlsystem	-	Air-System	Jet Project	Combi-System P	Combi-System E
Weiss	Artikel Nr. 700478000000000 SGVSB-Nr. 125 545 CHF 510		Artikel Nr. 760478000JP1000 SGVSB-Nr. - CHF 2'692		

Passende Artikel

Ab- und Überlaufgarnitur					
Chrom	Artikel Nr. 790225000001000 SGVSB-Nr. 851 271 CHF 70				
Ab- und Überlaufgarnitur mit Zulauf					
Art Zulauf	Wanneneinlauf		Wanneneinlauf		
Chrom	Artikel Nr. 792201000001000 SGVSB-Nr. 851 371 CHF 481		Artikel Nr. 791205000001000 SGVSB-Nr. 851 289 CHF 319		
Fussgestell					
Höhenverstellbar: 130 - 210 mm	Artikel Nr. 790100000000000 SGVSB-Nr. 127 228 CHF 37				
Badewannenträger	Artikel Nr. 792429000000000 SGVSB-Nr. 127 632 CHF 226				
Wannenanker	Artikel Nr. 790103000000000 SGVSB-Nr. 881 603 CHF 51		Artikel Nr. 790103000000000 SGVSB-Nr. 881 603 CHF 51		

D-Neo

Design by Bertrand Lejoly

	▼	▼	▼	▼	▼
Wandprofil	Artikel Nr. 790126000000000 SGVSB-Nr. 886 122 CHF 27		Artikel Nr. 790126000000000 SGVSB-Nr. 886 122 CHF 27		
Schallschutz-Set	Artikel Nr. 791881000000000 SGVSB-Nr. 127 230 CHF 339				

Badewannen

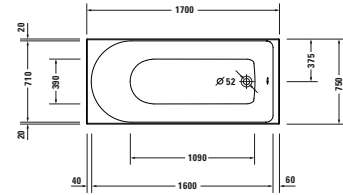
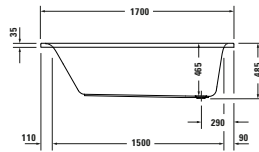

Länge x Breite	1700 x 750 mm		1700 x 750 mm		
Innentiefe	465 mm		465 mm		
Einbauart	Einbau		Einbau		
Anzahl Rückenschrägen	1		1		
Position Rückenschräge	Variabel		Variabel		
Material	Sanitäracryl		Sanitäracryl		
Nutzinhalt	234 l		234 l		
Inkl. Fussgestell	-		✓		
Inkl. Ab- / Überlaufgarnitur	-		✓		
Farbe Ab- und Überlaufgarnitur	-		Chrom		
Gewicht	24,0 kg		38,0 kg		
Whirlsystem	-	Air-System	Jet Project	Combi-System P	Combi-System E
Weiss	Artikel Nr. 7004790000000000 SGVSB-Nr. 125 546 CHF 520		Artikel Nr. 760479000JP1000 SGVSB-Nr. - CHF 2'699		

Passende Artikel

Ab- und Überlaufgarnitur					
Chrom	Artikel Nr. 790225000001000 SGVSB-Nr. 851 271 CHF 70				
Ab- und Überlaufgarnitur mit Zulauf					
Art Zulauf	Wanneneinlauf		Wanneneinlauf		
Chrom	Artikel Nr. 792201000001000 SGVSB-Nr. 851 371 CHF 481		Artikel Nr. 791205000001000 SGVSB-Nr. 851 289 CHF 319		
Fussgestell					
Höhenverstellbar: 130 - 210 mm	Artikel Nr. 7901000000000000 SGVSB-Nr. 127 228 CHF 37				
Badewannenträger	Artikel Nr. 7924300000000000 SGVSB-Nr. 127 633 CHF 227				
Wannenanker	Artikel Nr. 7901030000000000 SGVSB-Nr. 881 603 CHF 51		Artikel Nr. 7901030000000000 SGVSB-Nr. 881 603 CHF 51		

D-Neo

Design by Bertrand Lejoly

	▼	▼	▼	▼	▼
Wandprofil	Artikel Nr. 790126000000000 SGVSB-Nr. 886 122 CHF 27		Artikel Nr. 790126000000000 SGVSB-Nr. 886 122 CHF 27		
Schallschutz-Set	Artikel Nr. 791881000000000 SGVSB-Nr. 127 230 CHF 339				

Badewannen

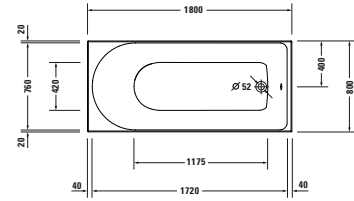
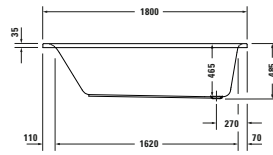

Länge x Breite	1800 x 800 mm		1800 x 800 mm		
Innentiefe	465 mm		465 mm		
Einbauart	Einbau		Einbau		
Anzahl Rückenschrägen	1		1		
Position Rückenschräge	Variabel		Variabel		
Material	Sanitäracryl		Sanitäracryl		
Nutzinhalt	265 l		265 l		
Inkl. Fussgestell	-		✓		
Inkl. Ab- / Überlaufgarnitur	-		✓		
Farbe Ab- und Überlaufgarnitur	-		Chrom		
Gewicht	27,0 kg		41,0 kg		
Whirlsystem	-	Air-System	Jet Project	Combi-System P	Combi-System E
Weiss	Artikel Nr. 7004750000000000 SGVSB-Nr. 125 542 CHF 575		Artikel Nr. 760475000JP1000 SGVSB-Nr. - CHF 2'813		

Passende Artikel

Ab- und Überlaufgarnitur					
Chrom	Artikel Nr. 790225000001000 SGVSB-Nr. 851 271 CHF 70				
Ab- und Überlaufgarnitur mit Zulauf					
Art Zulauf	Wanneneinlauf		Wanneneinlauf		
Chrom	Artikel Nr. 792201000001000 SGVSB-Nr. 851 371 CHF 481		Artikel Nr. 791205000001000 SGVSB-Nr. 851 289 CHF 319		
Fussgestell					
Höhenverstellbar: 130 - 210 mm	Artikel Nr. 7901000000000000 SGVSB-Nr. 127 228 CHF 37				
Badewannenträger	Artikel Nr. 7924310000000000 SGVSB-Nr. 127 634 CHF 241				
Wannenanker	Artikel Nr. 7901030000000000 SGVSB-Nr. 881 603 CHF 51		Artikel Nr. 7901030000000000 SGVSB-Nr. 881 603 CHF 51		

D-Neo

Design by Bertrand Lejoly

	▼	▼	▼	▼	▼
Wandprofil	Artikel Nr. 790126000000000 SGVSB-Nr. 886 122 CHF 27		Artikel Nr. 790126000000000 SGVSB-Nr. 886 122 CHF 27		
Schallschutz-Set	Artikel Nr. 791881000000000 SGVSB-Nr. 127 230 CHF 339				

Badewannen

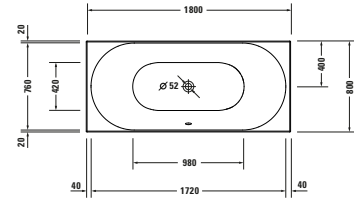
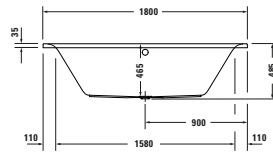

Länge x Breite	1800 x 800 mm		1800 x 800 mm		
Innentiefe	465 mm		465 mm		
Einbauart	Einbau		Einbau		
Anzahl Rückenschrägen	2		2		
Position Rückenschräge	Links / Rechts		Links / Rechts		
Material	Sanitäracryl		Sanitäracryl		
Nutzhalt	230 l		230 l		
Inkl. Fussgestell	-		✓		
Inkl. Ab- / Überlaufgar- nituren	-		✓		
Farbe Ab- und Überlauf- garnitur	-		Chrom		
Gewicht	26,0 kg		40,0 kg		
Whirlsystem	-	Air-System	Jet Project	Combi-System P	Combi-System E
Weiss	Artikel Nr. 7004760000000000 SGVSB-Nr. 125 543 CHF 636		Artikel Nr. 760476000JP1000 SGVSB-Nr. - CHF 2'813		

Passende Artikel

Ab- und Überlaufgarnitur					
Chrom	Artikel Nr. 791287000001000 SGVSB-Nr. 851 263 CHF 75				
Ab- und Überlaufgarnitur mit Zulauf					
Art Zulauf	Wanneneinlauf		Wanneneinlauf		
Chrom	Artikel Nr. 792217000001000 SGVSB-Nr. 851 292 CHF 519		Artikel Nr. 791206000001000 SGVSB-Nr. 851 290 CHF 319		
Fussgestell					
Höhenverstellbar: 130 - 210 mm	Artikel Nr. 7901000000000000 SGVSB-Nr. 127 228 CHF 37				
Badewannenträger	Artikel Nr. 7924320000000000 SGVSB-Nr. 127 635 CHF 241				
Wannenanker	Artikel Nr. 7901030000000000 SGVSB-Nr. 881 603 CHF 51		Artikel Nr. 7901030000000000 SGVSB-Nr. 881 603 CHF 51		



D-Neo

Design by Bertrand Lejoly

	▼	▼	▼	▼	▼
Wandprofil	Artikel Nr. 790126000000000		Artikel Nr. 790126000000000		
	SGVSB-Nr. 886 122		SGVSB-Nr. 886 122		
	CHF 27		CHF 27		
Schallschutz-Set	Artikel Nr. 791881000000000				
	SGVSB-Nr. 127 230				
	CHF 339				

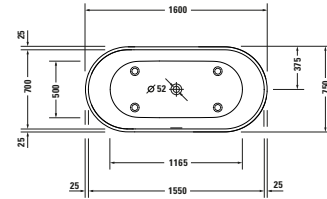
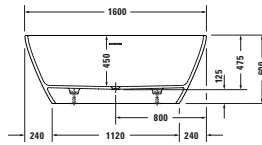
Badewannen

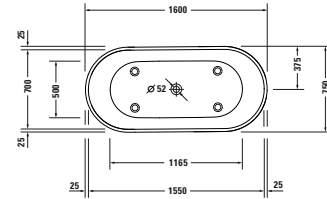
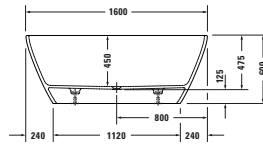

Länge x Breite	1600 x 750 mm				
Innentiefe	450 mm				
Einbauart	Freistehend				
Wannenverkleidung	Nahtlose Verkleidung				
Anzahl Rückenschrägen	2				
Position Rückenschräge	Links / Rechts				
Material	Mineralguss				
Materialart	DuroCast UltraResist				
Nutzhalt	220 l				
Inkl. Fussgestell	✓				
Inkl. Ab- / Überlaufgarnitur	✓				
Farbe Ab- und Überlaufgarnitur	Weiss				
Gewicht	106,0 kg				
Whirlsystem	-	Air-System	Jet-System	Combi-System P	Combi-System E
Weiss Matt	Artikel Nr. 700477000000000 SGVSB-Nr. 125 544 CHF 3'989				
Passende Artikel					
Wannengriff					
Chrom	Artikel Nr. 792804000001000 SGVSB-Nr. - CHF 434				
Ausstattungs-Set					
Bronze Gebürstet	Artikel Nr. 792527000000400 SGVSB-Nr. - CHF 223				
Edelstahl Gebürstet	Artikel Nr. 792527000007000 SGVSB-Nr. - CHF 223				
Gold Poliert	Artikel Nr. 792527000003400 SGVSB-Nr. - CHF 223				
Schwarz Matt	Artikel Nr. 792527000004600 SGVSB-Nr. - CHF 223				
Tablett					
Breite x Höhe x Tiefe	800 x 26 x 211 mm				
Eiche Natur massiv	Artikel Nr. UV91000H5H50000 SGVSB-Nr. - CHF 538				

Badewannen

Länge x Breite	1600 x 750 mm				
Innentiefe	450 mm				
Einbauart	Freistehend				
Wannenverkleidung	Nahtlose Verkleidung				
Anzahl Rückenschrägen	2				
Position Rückenschräge	Links / Rechts				
Material	Mineralguss				
Materialart	DuroCast UltraResist				
Nutzhalt	295 l				
Inkl. Fussgestell	✓				
Inkl. Ab- / Überlaufgarnitur	✓				
Farbe Ab- und Überlaufgarnitur	Weiss				
Gewicht	106,0 kg				
Whirlsystem	-	Air-System	Jet-System	Combi-System P	Combi-System E
Weiss Matt	Artikel Nr. 7004860000000001 ¹ SGVSB-Nr. - CHF 3'316				
Passende Artikel					
Wannengriff					
Chrom	Artikel Nr. 792804000001000 SGVSB-Nr. - CHF 434				
Ausstattungs-Set					
Bronze Gebürstet	Artikel Nr. 792527000000400 SGVSB-Nr. - CHF 223				
Edelstahl Gebürstet	Artikel Nr. 792527000007000 SGVSB-Nr. - CHF 223				
Gold Poliert	Artikel Nr. 792527000003400 SGVSB-Nr. - CHF 223				
Schwarz Matt	Artikel Nr. 792527000004600 SGVSB-Nr. - CHF 223				

Design by Bertrand Lejoly

D-Neo

▼					
Tablett					
Breite x Höhe x Tiefe	800 x 26 x 211 mm				
Eiche Natur massiv	Artikel Nr. UV91000H5H50000 SGVSB-Nr. - CHF 538				

¹ Diese Badewanne besitzt keinen Überlauf, wird eine Badewanne ohne Überlauf installiert, ist gemäss DIN 1986-100 zum Schutz der Gebäude gegen Ab- und Überlaufwasser die Installation eines Bodenablauf zwingend erforderlich

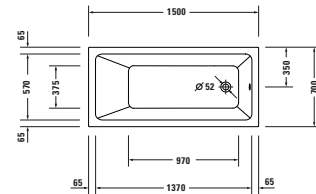
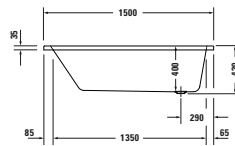
Badewannen

Länge x Breite	1500 x 700 mm		1500 x 700 mm		
Innentiefe	400 mm		400 mm		
Einbauart	Einbau		Einbau		
Anzahl Rückenschrägen	1		1		
Position Rückenschräge	Variabel		Variabel		
Material	Sanitäracryl		Sanitäracryl		
Nutzinhalt	95 l		95 l		
Inkl. Fussgestell	-		✓		
Inkl. Ab- / Überlaufgarnitur	-		✓		
Farbe Ab- und Überlaufgarnitur	-		Chrom		
Gewicht	18,0 kg		32,0 kg		
Whirlsystem	-	Air-System	Jet Project	Combi-System P	Combi-System E
Weiss	Artikel Nr. 7004870000000000 SGVSB-Nr. 122 070 CHF 328		Artikel Nr. 760487000JP1000 SGVSB-Nr. - CHF 2'481		

Passende Artikel

Ab- und Überlaufgarnitur					
Chrom	Artikel Nr. 790225000001000 SGVSB-Nr. 851 271 CHF 70				
Ab- und Überlaufgarnitur mit Zulauf					
Art Zulauf	Wanneneinlauf		Wanneneinlauf		
Chrom	Artikel Nr. 792201000001000 SGVSB-Nr. 851 371 CHF 481		Artikel Nr. 791205000001000 SGVSB-Nr. 851 289 CHF 319		
Fussgestell					
Höhenverstellbar: 130 - 210 mm	Artikel Nr. 7901000000000000 SGVSB-Nr. 127 228 CHF 37				
Badewannenträger	Artikel Nr. 7924390000000000 SGVSB-Nr. 122 088 CHF 228				
Wannenanker	Artikel Nr. 7901030000000000 SGVSB-Nr. 881 603 CHF 51		Artikel Nr. 7901030000000000 SGVSB-Nr. 881 603 CHF 51		

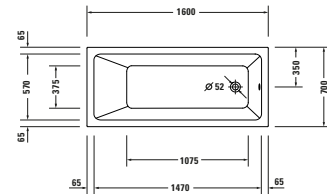
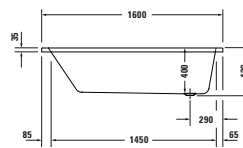

	▼	▼	▼	▼	▼
Wandprofil	Artikel Nr. 790126000000000 SGVSB-Nr. 886 122 CHF 27		Artikel Nr. 790126000000000 SGVSB-Nr. 886 122 CHF 27		
Schallschutz-Set	Artikel Nr. 791881000000000 SGVSB-Nr. 127 230 CHF 339				
Wannengriff					
Chrom	Artikel Nr. 792804000001000 SGVSB-Nr. - CHF 434		Artikel Nr. 792804000001000 SGVSB-Nr. - CHF 434		

Badewannen

Länge x Breite	1600 x 700 mm		1600 x 700 mm		
Innentiefe	400 mm		400 mm		
Einbauart	Einbau		Einbau		
Anzahl Rückenschrägen	1		1		
Position Rückenschräge	Variabel		Variabel		
Material	Sanitäracryl		Sanitäracryl		
Nutzinhalt	110 l		110 l		
Inkl. Fussgestell	-		✓		
Inkl. Ab- / Überlaufgarnitur	-		✓		
Farbe Ab- und Überlaufgarnitur	-		Chrom		
Gewicht	18,5 kg		32,5 kg		
Whirlsystem	-	Air-System	Jet Project	Combi-System P	Combi-System E
Weiss	Artikel Nr. 7004880000000000 SGVSB-Nr. 122 071 CHF 339		Artikel Nr. 760488000JP1000 SGVSB-Nr. - CHF 2'492		

Passende Artikel

Ab- und Überlaufgarnitur					
Chrom	Artikel Nr. 790225000001000 SGVSB-Nr. 851 271 CHF 70				
Ab- und Überlaufgarnitur mit Zulauf					
Art Zulauf	Wanneneinlauf		Wanneneinlauf		
Chrom	Artikel Nr. 792201000001000 SGVSB-Nr. 851 371 CHF 481		Artikel Nr. 791205000001000 SGVSB-Nr. 851 289 CHF 319		
Fussgestell					
Höhenverstellbar: 130 - 210 mm	Artikel Nr. 7901000000000000 SGVSB-Nr. 127 228 CHF 37				
Badewannenträger	Artikel Nr. 7924400000000000 SGVSB-Nr. 122 089 CHF 203				
Wannenanker	Artikel Nr. 7901030000000000 SGVSB-Nr. 881 603 CHF 51		Artikel Nr. 7901030000000000 SGVSB-Nr. 881 603 CHF 51		

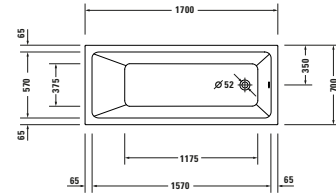
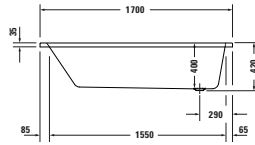

	▼	▼	▼	▼	▼
Wandprofil	Artikel Nr. 790126000000000 SGVSB-Nr. 886 122 CHF 27		Artikel Nr. 790126000000000 SGVSB-Nr. 886 122 CHF 27		
Schallschutz-Set	Artikel Nr. 791881000000000 SGVSB-Nr. 127 230 CHF 339				
Wannengriff					
Chrom	Artikel Nr. 792804000001000 SGVSB-Nr. - CHF 434		Artikel Nr. 792804000001000 SGVSB-Nr. - CHF 434		

Badewannen

Länge x Breite	1700 x 700 mm		1700 x 700 mm		
Innentiefe	400 mm		400 mm		
Einbauart	Einbau		Einbau		
Anzahl Rückenschrägen	1		1		
Position Rückenschräge	Variabel		Variabel		
Material	Sanitäracryl		Sanitäracryl		
Nutzzinhalt	125 l		125 l		
Inkl. Fussgestell	-		✓		
Inkl. Ab- / Überlaufgarnitur	-		✓		
Farbe Ab- und Überlaufgarnitur	-		Chrom		
Gewicht	19,5 kg		33,5 kg		
Whirlsystem	-	Air-System	Jet Project	Combi-System P	Combi-System E
Weiss	Artikel Nr. 7004890000000000 SGVSB-Nr. 122 072 CHF 353		Artikel Nr. 760489000JP1000 SGVSB-Nr. - CHF 2'505		

Passende Artikel

Ab- und Überlaufgarnitur					
Chrom	Artikel Nr. 790225000001000 SGVSB-Nr. 851 271 CHF 70				
Ab- und Überlaufgarnitur mit Zulauf					
Art Zulauf	Wanneneinlauf		Wanneneinlauf		
Chrom	Artikel Nr. 792201000001000 SGVSB-Nr. 851 371 CHF 481		Artikel Nr. 791205000001000 SGVSB-Nr. 851 289 CHF 319		
Fussgestell					
Höhenverstellbar: 130 - 210 mm	Artikel Nr. 7901000000000000 SGVSB-Nr. 127 228 CHF 37				
Badewannenträger	Artikel Nr. 7924410000000000 SGVSB-Nr. 122 090 CHF 228				
Wannenanker	Artikel Nr. 7901030000000000 SGVSB-Nr. 881 603 CHF 51		Artikel Nr. 7901030000000000 SGVSB-Nr. 881 603 CHF 51		

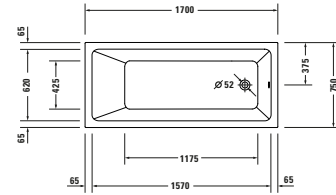
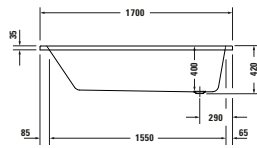

	▼	▼	▼	▼	▼
Wandprofil	Artikel Nr. 790126000000000 SGVSB-Nr. 886 122 CHF 27		Artikel Nr. 790126000000000 SGVSB-Nr. 886 122 CHF 27		
Schallschutz-Set	Artikel Nr. 791881000000000 SGVSB-Nr. 127 230 CHF 339				
Wannengriff					
Chrom	Artikel Nr. 792804000001000 SGVSB-Nr. - CHF 434		Artikel Nr. 792804000001000 SGVSB-Nr. - CHF 434		

Badewannen

Länge x Breite	1700 x 750 mm		1700 x 750 mm		
Innentiefe	400 mm		400 mm		
Einbauart	Einbau		Einbau		
Anzahl Rückenschrägen	1		1		
Position Rückenschräge	Variabel		Variabel		
Material	Sanitäracryl		Sanitäracryl		
Nutzzinhalt	145 l		145 l		
Inkl. Fussgestell	-		✓		
Inkl. Ab- / Überlaufgarnitur	-		✓		
Farbe Ab- und Überlaufgarnitur	-		Chrom		
Gewicht	20,5 kg		34,5 kg		
Whirlsystem	-	Air-System	Jet Project	Combi-System P	Combi-System E
Weiss	Artikel Nr. 7004900000000000 SGVSB-Nr. 122 073 CHF 367		Artikel Nr. 760490000JP1000 SGVSB-Nr. - CHF 2'520		

Passende Artikel

Ab- und Überlaufgarnitur					
Chrom	Artikel Nr. 790225000001000 SGVSB-Nr. 851 271 CHF 70				
Ab- und Überlaufgarnitur mit Zulauf					
Art Zulauf	Wanneneinlauf		Wanneneinlauf		
Chrom	Artikel Nr. 792201000001000 SGVSB-Nr. 851 371 CHF 481		Artikel Nr. 791205000001000 SGVSB-Nr. 851 289 CHF 319		
Fussgestell					
Höhenverstellbar: 130 - 210 mm	Artikel Nr. 7901000000000000 SGVSB-Nr. 127 228 CHF 37				
Badewannenträger	Artikel Nr. 7924420000000000 SGVSB-Nr. 122 091 CHF 214				
Wannenanker	Artikel Nr. 7901030000000000 SGVSB-Nr. 881 603 CHF 51		Artikel Nr. 7901030000000000 SGVSB-Nr. 881 603 CHF 51		

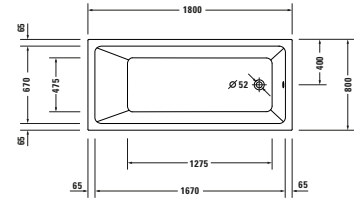
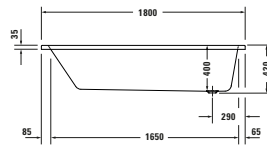

	▼	▼	▼	▼	▼
Wandprofil	Artikel Nr. 790126000000000 SGVSB-Nr. 886 122 CHF 27		Artikel Nr. 790126000000000 SGVSB-Nr. 886 122 CHF 27		
Schallschutz-Set	Artikel Nr. 791881000000000 SGVSB-Nr. 127 230 CHF 339				
Wannengriff					
Chrom	Artikel Nr. 792804000001000 SGVSB-Nr. - CHF 434		Artikel Nr. 792804000001000 SGVSB-Nr. - CHF 434		

Badewannen

Länge x Breite	1800 x 800 mm		1800 x 800 mm		
Innentiefe	400 mm		400 mm		
Einbauart	Einbau		Einbau		
Anzahl Rückenschrägen	1		1		
Position Rückenschräge	Variabel		Variabel		
Material	Sanitäracryl		Sanitäracryl		
Nutzhalt	180 l		180 l		
Inkl. Fussgestell	-		✓		
Inkl. Ab- / Überlaufgarnitur	-		✓		
Farbe Ab- und Überlaufgarnitur	-		Chrom		
Gewicht	22,0 kg		36,0 kg		
Whirlsystem	-	Air-System	Jet Project	Combi-System P	Combi-System E
Weiss	Artikel Nr. 7004910000000000 SGVSB-Nr. 122 074 CHF 423		Artikel Nr. 760491000JP1000 SGVSB-Nr. - CHF 2'575		

Passende Artikel

Ab- und Überlaufgarnitur					
Chrom	Artikel Nr. 790225000001000 SGVSB-Nr. 851 271 CHF 70				
Ab- und Überlaufgarnitur mit Zulauf					
Art Zulauf	Wanneneinlauf		Wanneneinlauf		
Chrom	Artikel Nr. 792201000001000 SGVSB-Nr. 851 371 CHF 481		Artikel Nr. 791205000001000 SGVSB-Nr. 851 289 CHF 319		
Fussgestell					
Höhenverstellbar: 130 - 210 mm	Artikel Nr. 7901000000000000 SGVSB-Nr. 127 228 CHF 37				
Badewannenträger	Artikel Nr. 7924430000000000 SGVSB-Nr. 122 092 CHF 228				
Wannenanker	Artikel Nr. 7901030000000000 SGVSB-Nr. 881 603 CHF 51		Artikel Nr. 7901030000000000 SGVSB-Nr. 881 603 CHF 51		

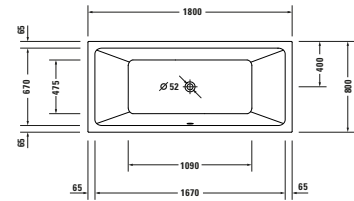
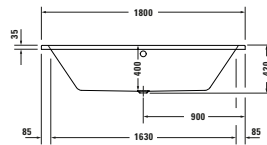

	▼	▼	▼	▼	▼
Wandprofil	Artikel Nr. 790126000000000 SGVSB-Nr. 886 122 CHF 27		Artikel Nr. 790126000000000 SGVSB-Nr. 886 122 CHF 27		
Schallschutz-Set	Artikel Nr. 791881000000000 SGVSB-Nr. 127 230 CHF 339				
Wannengriff					
Chrom	Artikel Nr. 792804000001000 SGVSB-Nr. - CHF 434		Artikel Nr. 792804000001000 SGVSB-Nr. - CHF 434		

Badewannen

Länge x Breite	1800 x 800 mm		1800 x 800 mm		
Innentiefe	400 mm		400 mm		
Einbauart	Einbau		Einbau		
Anzahl Rückenschrägen	2		2		
Position Rückenschräge	Links / Rechts		Links / Rechts		
Material	Sanitäracryl		Sanitäracryl		
Nutzinhalt	160 l		160 l		
Inkl. Fussgestell	-		✓		
Inkl. Ab- / Überlaufgar- nituren	-		✓		
Farbe Ab- und Überlauf- garnitur	-		Chrom		
Gewicht	25,0 kg		40,0 kg		
Whirlsystem	-	Air-System	Jet Project	Combi-System P	Combi-System E
Weiss	Artikel Nr. 7004920000000000 SGVSB-Nr. 122 075 CHF 490		Artikel Nr. 760492000JP1000 SGVSB-Nr. - CHF 2'644		

Passende Artikel

Ab- und Überlaufgarnitur					
Chrom	Artikel Nr. 791287000001000 SGVSB-Nr. 851 263 CHF 75				
Ab- und Überlaufgarnitur mit Zulauf					
Art Zulauf	Wanneneinlauf		Wanneneinlauf		
Chrom	Artikel Nr. 792217000001000 SGVSB-Nr. 851 292 CHF 519		Artikel Nr. 791206000001000 SGVSB-Nr. 851 290 CHF 319		
Fussgestell					
Höhenverstellbar: 130 - 210 mm	Artikel Nr. 7901000000000000 SGVSB-Nr. 127 228 CHF 37				
Badewannenträger	Artikel Nr. 7924440000000000 SGVSB-Nr. 122 093 CHF 228				
Wannenanker	Artikel Nr. 7901030000000000 SGVSB-Nr. 881 603 CHF 51		Artikel Nr. 7901030000000000 SGVSB-Nr. 881 603 CHF 51		

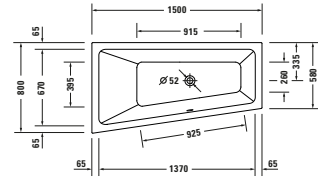
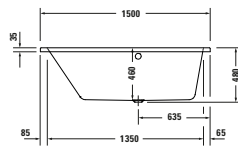

	▼	▼	▼	▼	▼
Wandprofil	Artikel Nr. 790126000000000 SGVSB-Nr. 886 122 CHF 27		Artikel Nr. 790126000000000 SGVSB-Nr. 886 122 CHF 27		
Schallschutz-Set	Artikel Nr. 791881000000000 SGVSB-Nr. 127 230 CHF 339				
Wannengriff					
Chrom	Artikel Nr. 792804000001000 SGVSB-Nr. - CHF 434		Artikel Nr. 792804000001000 SGVSB-Nr. - CHF 434		

Badewannen

Länge x Breite	1500 x 800 mm		1500 x 800 mm		
Innentiefe	460 mm		460 mm		
Einbauart	Einbau		Einbau		
Anzahl Rückenschrägen	1		1		
Position Rückenschräge	Links		Links		
Material	Sanitäracryl		Sanitäracryl		
Nutzinhalt	115 l		115 l		
Inkl. Fussgestell	-		✓		
Inkl. Ab- / Überlaufgar-nitur	-		✓		
Farbe Ab- und Überlauf-garnitur	-		Chrom		
Gewicht	22,5 kg		36,5 kg		
Whirlsystem	-	Air-System	Jet Project	Combi-System P	Combi-System E
Weiss	Artikel Nr. 7005040000000000 SGVSB-Nr. 122 076 CHF 452		Artikel Nr. 760504000JP1000 SGVSB-Nr. - CHF 2'605		

Passende Artikel

Ab- und Überlaufgarnitur					
Chrom	Artikel Nr. 791287000001000 SGVSB-Nr. 851 263 CHF 75				
Ab- und Überlaufgarnitur mit Zulauf					
Art Zulauf	Wanneneinlauf		Wanneneinlauf		
Chrom	Artikel Nr. 792217000001000 SGVSB-Nr. 851 292 CHF 519		Artikel Nr. 791206000001000 SGVSB-Nr. 851 290 CHF 319		
Fussgestell					
Höhenverstellbar: 130 - 210 mm	Artikel Nr. 7901050000000000 SGVSB-Nr. 127 229 CHF 69				
Badewannenträger	Artikel Nr. 7924330000000000 SGVSB-Nr. 122 082 CHF 438				
Wannenanker	Artikel Nr. 7901030000000000 SGVSB-Nr. 881 603 CHF 51		Artikel Nr. 7901030000000000 SGVSB-Nr. 881 603 CHF 51		

	▼	▼	▼	▼	▼
Wandprofil	Artikel Nr. 790126000000000 SGVSB-Nr. 886 122 CHF 27		Artikel Nr. 790126000000000 SGVSB-Nr. 886 122 CHF 27		
Schallschutz-Set	Artikel Nr. 791881000000000 SGVSB-Nr. 127 230 CHF 339				
Wannengriff					
Chrom	Artikel Nr. 792804000001000 SGVSB-Nr. - CHF 434		Artikel Nr. 792804000001000 SGVSB-Nr. - CHF 434		

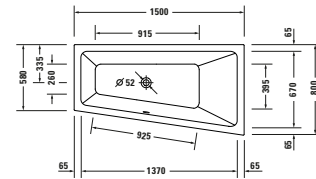
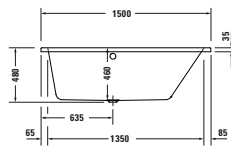
Badewannen

Länge x Breite	1500 x 800 mm		1500 x 800 mm		
Innentiefe	460 mm		460 mm		
Einbauart	Einbau		Einbau		
Anzahl Rückenschrägen	1		1		
Position Rückenschräge	Rechts		Rechts		
Material	Sanitäracryl		Sanitäracryl		
Nutzinhalt	115 l		115 l		
Inkl. Fussgestell	-		✓		
Inkl. Ab- / Überlaufgar-nitur	-		✓		
Farbe Ab- und Überlauf-garnitur	-		Chrom		
Gewicht	22,5 kg		36,5 kg		
Whirlsystem	-	Air-System	Jet Project	Combi-System P	Combi-System E
Weiss	Artikel Nr. 7005050000000000 SGVSB-Nr. 122 077 CHF 452		Artikel Nr. 760505000JP1000 SGVSB-Nr. - CHF 2'605		

Passende Artikel

Ab- und Überlaufgarnitur					
Chrom	Artikel Nr. 791287000001000 SGVSB-Nr. 851 263 CHF 75				
Ab- und Überlaufgarnitur mit Zulauf					
Art Zulauf	Wanneneinlauf		Wanneneinlauf		
Chrom	Artikel Nr. 792217000001000 SGVSB-Nr. 851 292 CHF 519		Artikel Nr. 791206000001000 SGVSB-Nr. 851 290 CHF 319		
Fussgestell					
Höhenverstellbar: 130 - 210 mm	Artikel Nr. 7901050000000000 SGVSB-Nr. 127 229 CHF 69				
Badewannenträger	Artikel Nr. 7924340000000000 SGVSB-Nr. 122 083 CHF 438				
Wannenanker	Artikel Nr. 7901030000000000 SGVSB-Nr. 881 603 CHF 51		Artikel Nr. 7901030000000000 SGVSB-Nr. 881 603 CHF 51		

	▼	▼	▼	▼	▼
Wandprofil	Artikel Nr. 790126000000000 SGVSB-Nr. 886 122 CHF 27		Artikel Nr. 790126000000000 SGVSB-Nr. 886 122 CHF 27		
Schallschutz-Set	Artikel Nr. 791881000000000 SGVSB-Nr. 127 230 CHF 339				
Wannengriff					
Chrom	Artikel Nr. 792804000001000 SGVSB-Nr. - CHF 434		Artikel Nr. 792804000001000 SGVSB-Nr. - CHF 434		

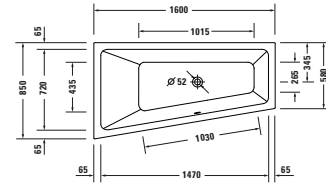
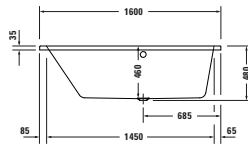
Badewannen

Länge x Breite	1600 x 850 mm		1600 x 850 mm		
Innentiefe	460 mm		460 mm		
Einbauart	Einbau		Einbau		
Anzahl Rückenschrägen	1		1		
Position Rückenschräge	Links		Links		
Material	Sanitäracryl		Sanitäracryl		
Nutzhalt	140 l		140 l		
Inkl. Fussgestell	-		✓		
Inkl. Ab- / Überlaufgar- nituren	-		✓		
Farbe Ab- und Überlauf- garnituren	-		Chrom		
Gewicht	24,0 kg		38,0 kg		
Whirlsystem	-	Air-System	Jet Project	Combi-System P	Combi-System E
Weiss	Artikel Nr. 700506000000000 SGVSB-Nr. 122 078 CHF 466		Artikel Nr. 760506000JP1000 SGVSB-Nr. - CHF 2'618		

Passende Artikel

Ab- und Überlaufgarnitur					
Chrom	Artikel Nr. 791287000001000 SGVSB-Nr. 851 263 CHF 75				
Ab- und Überlaufgarnitur mit Zulauf					
Art Zulauf	Wanneneinlauf		Wanneneinlauf		
Chrom	Artikel Nr. 792217000001000 SGVSB-Nr. 851 292 CHF 519		Artikel Nr. 791206000001000 SGVSB-Nr. 851 290 CHF 319		
Fussgestell					
Höhenverstellbar: 130 - 210 mm	Artikel Nr. 790105000000000 SGVSB-Nr. 127 229 CHF 69				
Badewannenträger	Artikel Nr. 792435000000000 SGVSB-Nr. 122 084 CHF 452				
Wannenanker	Artikel Nr. 790103000000000 SGVSB-Nr. 881 603 CHF 51		Artikel Nr. 790103000000000 SGVSB-Nr. 881 603 CHF 51		

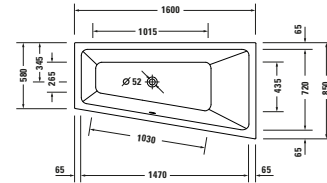
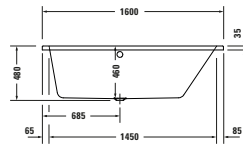

	▼	▼	▼	▼	▼
Wandprofil	Artikel Nr. 790126000000000 SGVSB-Nr. 886 122 CHF 27		Artikel Nr. 790126000000000 SGVSB-Nr. 886 122 CHF 27		
Schallschutz-Set	Artikel Nr. 791881000000000 SGVSB-Nr. 127 230 CHF 339				
Wannengriff					
Chrom	Artikel Nr. 792804000001000 SGVSB-Nr. - CHF 434		Artikel Nr. 792804000001000 SGVSB-Nr. - CHF 434		

Badewannen

Länge x Breite	1600 x 850 mm		1600 x 850 mm		
Innentiefe	460 mm		460 mm		
Einbauart	Einbau		Einbau		
Anzahl Rückenschrägen	1		1		
Position Rückenschräge	Rechts		Rechts		
Material	Sanitäracryl		Sanitäracryl		
Nutzhalt	140 l		140 l		
Inkl. Fussgestell	-		✓		
Inkl. Ab- / Überlaufgar- nituren	-		✓		
Farbe Ab- und Überlauf- garnituren	-		Chrom		
Gewicht	24,0 kg		38,0 kg		
Whirlsystem	-	Air-System	Jet Project	Combi-System P	Combi-System E
Weiss	Artikel Nr. 700507000000000 SGVSB-Nr. 122 079 CHF 466		Artikel Nr. 760507000JP1000 SGVSB-Nr. - CHF 2'618		

Passende Artikel

Ab- und Überlaufgarnitur					
Chrom	Artikel Nr. 791287000001000 SGVSB-Nr. 851 263 CHF 75				
Ab- und Überlaufgarnitur mit Zulauf					
Art Zulauf	Wanneneinlauf		Wanneneinlauf		
Chrom	Artikel Nr. 792217000001000 SGVSB-Nr. 851 292 CHF 519		Artikel Nr. 791206000001000 SGVSB-Nr. 851 290 CHF 319		
Fussgestell					
Höhenverstellbar: 130 - 210 mm	Artikel Nr. 790105000000000 SGVSB-Nr. 127 229 CHF 69				
Badewannenträger	Artikel Nr. 792436000000000 SGVSB-Nr. 122 085 CHF 452				
Wannenanker	Artikel Nr. 790103000000000 SGVSB-Nr. 881 603 CHF 51		Artikel Nr. 790103000000000 SGVSB-Nr. 881 603 CHF 51		

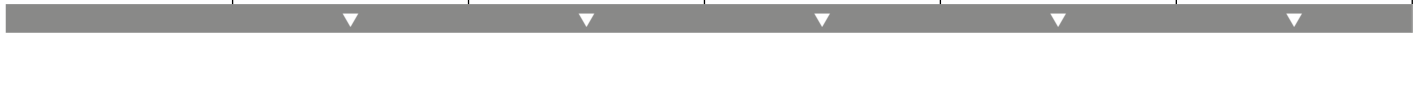

	▼	▼	▼	▼	▼
Wandprofil	Artikel Nr. 790126000000000 SGVSB-Nr. 886 122 CHF 27		Artikel Nr. 790126000000000 SGVSB-Nr. 886 122 CHF 27		
Schallschutz-Set	Artikel Nr. 791881000000000 SGVSB-Nr. 127 230 CHF 339				
Wannengriff					
Chrom	Artikel Nr. 792804000001000 SGVSB-Nr. - CHF 434		Artikel Nr. 792804000001000 SGVSB-Nr. - CHF 434		

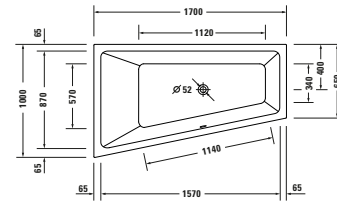
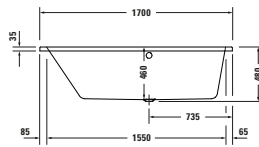
Badewannen

Länge x Breite	1700 x 1000 mm		1700 x 1000 mm		
Innentiefe	460 mm		460 mm		
Einbauart	Einbau		Einbau		
Anzahl Rückenschrägen	1		1		
Position Rückenschräge	Links		Links		
Material	Sanitäracryl		Sanitäracryl		
Nutzinhalt	210 l		210 l		
Inkl. Fussgestell	-		✓		
Inkl. Ab- / Überlaufgar- nituren	-		✓		
Farbe Ab- und Überlauf- garnitur	-		Chrom		
Gewicht	26,5 kg		40,5 kg		
Whirlsystem	-	Air-System	Jet Project	Combi-System P	Combi-System E
Weiss	Artikel Nr. 7005080000000000 SGVSB-Nr. 122 080 CHF 747		Artikel Nr. 760508000JP1000 SGVSB-Nr. - CHF 2'901		

Passende Artikel

Ab- und Überlaufgarnitur					
Chrom	Artikel Nr. 791287000001000 SGVSB-Nr. 851 263 CHF 75				
Ab- und Überlaufgarnitur mit Zulauf					
Art Zulauf	Wanneneinlauf		Wanneneinlauf		
Chrom	Artikel Nr. 792217000001000 SGVSB-Nr. 851 292 CHF 519		Artikel Nr. 791206000001000 SGVSB-Nr. 851 290 CHF 319		
Fussgestell					
Höhenverstellbar: 130 - 210 mm	Artikel Nr. 7901050000000000 SGVSB-Nr. 127 229 CHF 69				
Badewannenträger	Artikel Nr. 7924370000000000 SGVSB-Nr. 122 086 CHF 500				
Wannenanker	Artikel Nr. 7901030000000000 SGVSB-Nr. 881 603 CHF 51		Artikel Nr. 7901030000000000 SGVSB-Nr. 881 603 CHF 51		

	▼	▼	▼	▼	▼
Wandprofil	Artikel Nr. 790126000000000 SGVSB-Nr. 886 122 CHF 27		Artikel Nr. 790126000000000 SGVSB-Nr. 886 122 CHF 27		
Schallschutz-Set	Artikel Nr. 791881000000000 SGVSB-Nr. 127 230 CHF 339				
Wannengriff					
Chrom	Artikel Nr. 792804000001000 SGVSB-Nr. - CHF 434		Artikel Nr. 792804000001000 SGVSB-Nr. - CHF 434		

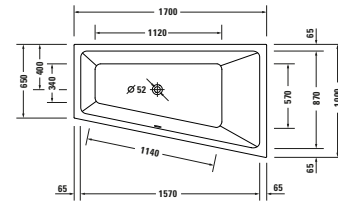
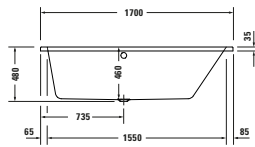
Badewannen

Länge x Breite	1700 x 1000 mm		1700 x 1000 mm		
Innentiefe	460 mm		460 mm		
Einbauart	Einbau		Einbau		
Anzahl Rückenschrägen	1		1		
Position Rückenschräge	Rechts		Rechts		
Material	Sanitäracryl		Sanitäracryl		
Nutzhalt	210 l		210 l		
Inkl. Fussgestell	-		✓		
Inkl. Ab- / Überlaufgar-nitur	-		✓		
Farbe Ab- und Überlauf-garnitur	-		Chrom		
Gewicht	26,5 kg		40,5 kg		
Whirlsystem	-	Air-System	Jet Project	Combi-System P	Combi-System E
Weiss	Artikel Nr. 7005090000000000 SGVSB-Nr. 122 081 CHF 747		Artikel Nr. 760509000JP1000 SGVSB-Nr. - CHF 2'901		

Passende Artikel

Ab- und Überlaufgarnitur					
Chrom	Artikel Nr. 791287000001000 SGVSB-Nr. 851 263 CHF 75				
Ab- und Überlaufgarnitur mit Zulauf					
Art Zulauf	Wanneneinlauf		Wanneneinlauf		
Chrom	Artikel Nr. 792217000001000 SGVSB-Nr. 851 292 CHF 519		Artikel Nr. 791206000001000 SGVSB-Nr. 851 290 CHF 319		
Fussgestell					
Höhenverstellbar: 130 - 210 mm	Artikel Nr. 7901050000000000 SGVSB-Nr. 127 229 CHF 69				
Badewannenträger	Artikel Nr. 7924380000000000 SGVSB-Nr. 122 087 CHF 500				
Wannenanker	Artikel Nr. 7901030000000000 SGVSB-Nr. 881 603 CHF 51		Artikel Nr. 7901030000000000 SGVSB-Nr. 881 603 CHF 51		



	▼	▼	▼	▼	▼
Wandprofil	Artikel Nr. 790126000000000 SGVSB-Nr. 886 122 CHF 27		Artikel Nr. 790126000000000 SGVSB-Nr. 886 122 CHF 27		
Schallschutz-Set	Artikel Nr. 791881000000000 SGVSB-Nr. 127 230 CHF 339				
Wannengriff					
Chrom	Artikel Nr. 792804000001000 SGVSB-Nr. - CHF 434		Artikel Nr. 792804000001000 SGVSB-Nr. - CHF 434		

Happy D.2

Design by sieger design

Badewannen

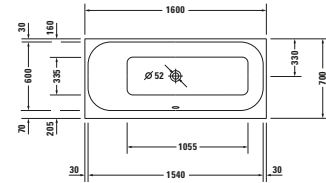
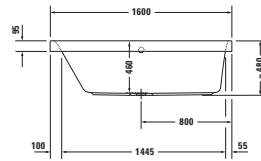

Länge x Breite	1600 x 700 mm				
Innentiefe	460 mm				
Einbauart	Einbau				
Anzahl Rückenschrägen	1				
Position Rückenschräge	Links				
Material	Sanitäracryl				
Nutzhalt	145 l				
Inkl. Fussgestell	-				✓
Inkl. Ab- / Überlaufgarnitur	-				✓
Farbe Ab- und Überlaufgarnitur	-	Chrom			
Gewicht	31,5 kg	42,5 kg	46,5 kg	56,0 kg	62,5 kg
Whirlsystem	-	Air-System	Jet-System	Combi-System P	Combi-System E
Weiss	Artikel Nr. 7003080000000000 SGVSB-Nr. -	Artikel Nr. 760308000AS0000 SGVSB-Nr. -	Artikel Nr. 760308000JS1000 SGVSB-Nr. -	Artikel Nr. 760308000CP1000 SGVSB-Nr. -	Artikel Nr. 760308000CE1000 SGVSB-Nr. -
	CHF 910	CHF 3'567	CHF 3'829	CHF 6'872	CHF 8'652

Passende Artikel

Ab- und Überlaufgarnitur					
Chrom	Artikel Nr. 792216000001000 SGVSB-Nr. 851 382				
	CHF 212				
Ab- und Überlaufgarnitur mit Zulauf					
Art Zulauf	Wanneneinlauf	Wanneneinlauf	Wanneneinlauf	Wanneneinlauf	Wanneneinlauf
Chrom	Artikel Nr. 792217000001000 SGVSB-Nr. 851 292	Artikel Nr. 791206000001000 SGVSB-Nr. 851 290	Artikel Nr. 791206000001000 SGVSB-Nr. 851 290	Artikel Nr. 791206000001000 SGVSB-Nr. 851 290	Artikel Nr. 791206000001000 SGVSB-Nr. 851 290
	CHF 519	CHF 319	CHF 319	CHF 319	CHF 319
Fussgestell					
Höhenverstellbar: 130 - 210 mm	Artikel Nr. 7901000000000000 SGVSB-Nr. 127 228				
	CHF 37				
Badewannenträger					
	Artikel Nr. 7914680000000000 SGVSB-Nr. 127 609				
	CHF 550				
Wannenanker					
	Artikel Nr. 7901030000000000 SGVSB-Nr. 881 603	Artikel Nr. 7901030000000000 SGVSB-Nr. 881 603	Artikel Nr. 7901030000000000 SGVSB-Nr. 881 603	Artikel Nr. 7901030000000000 SGVSB-Nr. 881 603	Artikel Nr. 7901030000000000 SGVSB-Nr. 881 603
	CHF 51	CHF 51	CHF 51	CHF 51	CHF 51

	▼	▼	▼	▼	▼
Wandprofil	Artikel Nr. 790126000000000 SGVSB-Nr. 886 122 CHF 27	Artikel Nr. 790126000000000 SGVSB-Nr. 886 122 CHF 27	Artikel Nr. 790126000000000 SGVSB-Nr. 886 122 CHF 27	Artikel Nr. 790126000000000 SGVSB-Nr. 886 122 CHF 27	Artikel Nr. 790126000000000 SGVSB-Nr. 886 122 CHF 27
Schallschutz-Set	Artikel Nr. 791881000000000 SGVSB-Nr. 127 230 CHF 339				
Nackenkissen					
Weiss	Artikel Nr. 790009000000000 SGVSB-Nr. 122 145 CHF 188	Artikel Nr. 790009000000000 SGVSB-Nr. 122 145 CHF 188	Artikel Nr. 790009000000000 SGVSB-Nr. 122 145 CHF 188	Artikel Nr. 790009000000000 SGVSB-Nr. 122 145 CHF 188	Artikel Nr. 790009000000000 SGVSB-Nr. 122 145 CHF 188
Wannengriff					
Chrom	Artikel Nr. 792804000001000 SGVSB-Nr. - CHF 434	Artikel Nr. 792804000001000 SGVSB-Nr. - CHF 434	Artikel Nr. 792804000001000 SGVSB-Nr. - CHF 434	Artikel Nr. 792804000001000 SGVSB-Nr. - CHF 434	Artikel Nr. 792804000001000 SGVSB-Nr. - CHF 434
Wannenheizung					Artikel Nr. 791882000000000 SGVSB-Nr. - CHF 892

Happy D.2

Design by sieger design

Badewannen

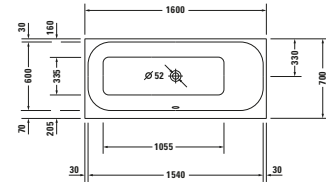
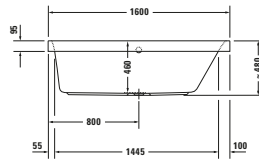

Länge x Breite	1600 x 700 mm				
Innentiefe	460 mm				
Einbauart	Einbau				
Anzahl Rückenschrägen	1				
Position Rückenschräge	Rechts				
Material	Sanitäracryl				
Nutzhalt	145 l				
Inkl. Fussgestell	-				✓
Inkl. Ab- / Überlaufgarnitur	-				✓
Farbe Ab- und Überlaufgarnitur	-	Chrom			
Gewicht	31,5 kg	42,5 kg	46,5 kg	56,0 kg	62,5 kg
Whirlsystem	-	Air-System	Jet-System	Combi-System P	Combi-System E
Weiss	Artikel Nr. 7003090000000000 SGVSB-Nr. -	Artikel Nr. 760309000AS0000 SGVSB-Nr. -	Artikel Nr. 760309000JS1000 SGVSB-Nr. -	Artikel Nr. 760309000CP1000 SGVSB-Nr. -	Artikel Nr. 760309000CE1000 SGVSB-Nr. -
	CHF 910	CHF 3'567	CHF 3'829	CHF 6'872	CHF 8'652

Passende Artikel

Ab- und Überlaufgarnitur					
Chrom	Artikel Nr. 792216000001000 SGVSB-Nr. 851 382 CHF 212				
Ab- und Überlaufgarnitur mit Zulauf					
Art Zulauf	Wanneneinlauf	Wanneneinlauf	Wanneneinlauf	Wanneneinlauf	Wanneneinlauf
Chrom	Artikel Nr. 792217000001000 SGVSB-Nr. 851 292 CHF 519	Artikel Nr. 791206000001000 SGVSB-Nr. 851 290 CHF 319	Artikel Nr. 791206000001000 SGVSB-Nr. 851 290 CHF 319	Artikel Nr. 791206000001000 SGVSB-Nr. 851 290 CHF 319	Artikel Nr. 791206000001000 SGVSB-Nr. 851 290 CHF 319
Fussgestell					
Höhenverstellbar: 130 - 210 mm	Artikel Nr. 7901000000000000 SGVSB-Nr. 127 228 CHF 37				
Badewannenträger	Artikel Nr. 7914680000000000 SGVSB-Nr. 127 609 CHF 550				
Wannenanker	Artikel Nr. 7901030000000000 SGVSB-Nr. 881 603 CHF 51	Artikel Nr. 7901030000000000 SGVSB-Nr. 881 603 CHF 51	Artikel Nr. 7901030000000000 SGVSB-Nr. 881 603 CHF 51	Artikel Nr. 7901030000000000 SGVSB-Nr. 881 603 CHF 51	Artikel Nr. 7901030000000000 SGVSB-Nr. 881 603 CHF 51

	▼	▼	▼	▼	▼
Wandprofil	Artikel Nr. 790126000000000 SGVSB-Nr. 886 122 CHF 27	Artikel Nr. 790126000000000 SGVSB-Nr. 886 122 CHF 27	Artikel Nr. 790126000000000 SGVSB-Nr. 886 122 CHF 27	Artikel Nr. 790126000000000 SGVSB-Nr. 886 122 CHF 27	Artikel Nr. 790126000000000 SGVSB-Nr. 886 122 CHF 27
Schallschutz-Set	Artikel Nr. 791881000000000 SGVSB-Nr. 127 230 CHF 339				
Nackenkissen					
Weiss	Artikel Nr. 790009000000000 SGVSB-Nr. 122 145 CHF 188	Artikel Nr. 790009000000000 SGVSB-Nr. 122 145 CHF 188	Artikel Nr. 790009000000000 SGVSB-Nr. 122 145 CHF 188	Artikel Nr. 790009000000000 SGVSB-Nr. 122 145 CHF 188	Artikel Nr. 790009000000000 SGVSB-Nr. 122 145 CHF 188
Wannengriff					
Chrom	Artikel Nr. 792804000001000 SGVSB-Nr. - CHF 434	Artikel Nr. 792804000001000 SGVSB-Nr. - CHF 434	Artikel Nr. 792804000001000 SGVSB-Nr. - CHF 434	Artikel Nr. 792804000001000 SGVSB-Nr. - CHF 434	Artikel Nr. 792804000001000 SGVSB-Nr. - CHF 434
Wannenheizung					Artikel Nr. 791882000000000 SGVSB-Nr. - CHF 892

Happy D.2

Design by sieger design

Badewannen

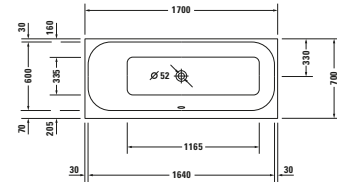
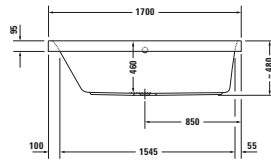

Länge x Breite	1700 x 700 mm				
Innentiefe	460 mm				
Einbauart	Einbau				
Anzahl Rückenschrägen	1				
Position Rückenschräge	Links				
Material	Sanitäracryl				
Nutzinhalt	150 l				
Inkl. Fussgestell	-				✓
Inkl. Ab- / Überlaufgarnitur	-				✓
Farbe Ab- und Überlaufgarnitur	-	Chrom			
Gewicht	30,0 kg	41,0 kg	45,0 kg	54,5 kg	61,0 kg
Whirlsystem	-	Air-System	Jet-System	Combi-System P	Combi-System E
Weiss	Artikel Nr. 7003100000000000 SGVSB-Nr. -	Artikel Nr. 760310000AS0000 SGVSB-Nr. -	Artikel Nr. 760310000JS1000 SGVSB-Nr. -	Artikel Nr. 760310000CP1000 SGVSB-Nr. -	Artikel Nr. 760310000CE1000 SGVSB-Nr. -
	CHF 923	CHF 3'578	CHF 3'840	CHF 6'884	CHF 8'664

Passende Artikel

Ab- und Überlaufgarnitur					
Chrom	Artikel Nr. 792216000001000 SGVSB-Nr. 851 382				
	CHF 212				
Ab- und Überlaufgarnitur mit Zulauf					
Art Zulauf	Wanneneinlauf	Wanneneinlauf	Wanneneinlauf	Wanneneinlauf	Wanneneinlauf
Chrom	Artikel Nr. 792217000001000 SGVSB-Nr. 851 292	Artikel Nr. 791206000001000 SGVSB-Nr. 851 290	Artikel Nr. 791206000001000 SGVSB-Nr. 851 290	Artikel Nr. 791206000001000 SGVSB-Nr. 851 290	Artikel Nr. 791206000001000 SGVSB-Nr. 851 290
	CHF 519	CHF 319	CHF 319	CHF 319	CHF 319
Fussgestell					
Höhenverstellbar: 130 - 210 mm	Artikel Nr. 7901000000000000 SGVSB-Nr. 127 228				
	CHF 37				
Badewannenträger					
	Artikel Nr. 7914700000000000 SGVSB-Nr. 127 610				
	CHF 550				
Wannenanker					
	Artikel Nr. 7901030000000000 SGVSB-Nr. 881 603	Artikel Nr. 7901030000000000 SGVSB-Nr. 881 603	Artikel Nr. 7901030000000000 SGVSB-Nr. 881 603	Artikel Nr. 7901030000000000 SGVSB-Nr. 881 603	Artikel Nr. 7901030000000000 SGVSB-Nr. 881 603
	CHF 51	CHF 51	CHF 51	CHF 51	CHF 51

Wandprofil	Artikel Nr. 790126000000000 SGVSB-Nr. 886 122 CHF 27	Artikel Nr. 790126000000000 SGVSB-Nr. 886 122 CHF 27	Artikel Nr. 790126000000000 SGVSB-Nr. 886 122 CHF 27	Artikel Nr. 790126000000000 SGVSB-Nr. 886 122 CHF 27	Artikel Nr. 790126000000000 SGVSB-Nr. 886 122 CHF 27
Schallschutz-Set	Artikel Nr. 791881000000000 SGVSB-Nr. 127 230 CHF 339				
Nackenkissen					
Weiss	Artikel Nr. 790009000000000 SGVSB-Nr. 122 145 CHF 188	Artikel Nr. 790009000000000 SGVSB-Nr. 122 145 CHF 188	Artikel Nr. 790009000000000 SGVSB-Nr. 122 145 CHF 188	Artikel Nr. 790009000000000 SGVSB-Nr. 122 145 CHF 188	Artikel Nr. 790009000000000 SGVSB-Nr. 122 145 CHF 188
Wannengriff					
Chrom	Artikel Nr. 792804000001000 SGVSB-Nr. - CHF 434	Artikel Nr. 792804000001000 SGVSB-Nr. - CHF 434	Artikel Nr. 792804000001000 SGVSB-Nr. - CHF 434	Artikel Nr. 792804000001000 SGVSB-Nr. - CHF 434	Artikel Nr. 792804000001000 SGVSB-Nr. - CHF 434
Wannenheizung					Artikel Nr. 791882000000000 SGVSB-Nr. - CHF 892

Happy D.2

Design by sieger design

Badewannen

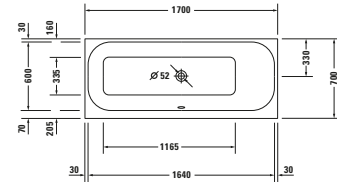
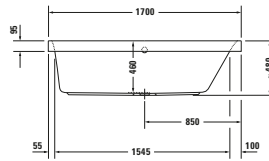

Länge x Breite	1700 x 700 mm				
Innentiefe	460 mm				
Einbauart	Einbau				
Anzahl Rückenschrägen	1				
Position Rückenschräge	Rechts				
Material	Sanitäracryl				
Nutzhalt	150 l				
Inkl. Fussgestell	-				✓
Inkl. Ab- / Überlaufgar- nituren	-				✓
Farbe Ab- und Überlauf- garnitur	-	Chrom			
Gewicht	30,0 kg	41,0 kg	45,0 kg	54,5 kg	61,0 kg
Whirlsystem	-	Air-System	Jet-System	Combi-System P	Combi-System E
Weiss	Artikel Nr. 7003110000000000 SGVSB-Nr. -	Artikel Nr. 760311000AS0000 SGVSB-Nr. -	Artikel Nr. 760311000JS1000 SGVSB-Nr. -	Artikel Nr. 760311000CP1000 SGVSB-Nr. -	Artikel Nr. 760311000CE1000 SGVSB-Nr. -
	CHF 923	CHF 3'578	CHF 3'840	CHF 6'884	CHF 8'664

Passende Artikel

Ab- und Überlaufgarnitur					
Chrom	Artikel Nr. 792216000001000 SGVSB-Nr. 851 382				
	CHF 212				
Ab- und Überlaufgarnitur mit Zulauf					
Art Zulauf	Wanneneinlauf	Wanneneinlauf	Wanneneinlauf	Wanneneinlauf	Wanneneinlauf
Chrom	Artikel Nr. 792217000001000 SGVSB-Nr. 851 292	Artikel Nr. 791206000001000 SGVSB-Nr. 851 290	Artikel Nr. 791206000001000 SGVSB-Nr. 851 290	Artikel Nr. 791206000001000 SGVSB-Nr. 851 290	Artikel Nr. 791206000001000 SGVSB-Nr. 851 290
	CHF 519	CHF 319	CHF 319	CHF 319	CHF 319
Fussgestell					
Höhenverstellbar: 130 - 210 mm	Artikel Nr. 7901000000000000 SGVSB-Nr. 127 228				
	CHF 37				
Badewannenträger					
	Artikel Nr. 7914700000000000 SGVSB-Nr. 127 610				
	CHF 550				
Wannenanker					
	Artikel Nr. 7901030000000000 SGVSB-Nr. 881 603	Artikel Nr. 7901030000000000 SGVSB-Nr. 881 603	Artikel Nr. 7901030000000000 SGVSB-Nr. 881 603	Artikel Nr. 7901030000000000 SGVSB-Nr. 881 603	Artikel Nr. 7901030000000000 SGVSB-Nr. 881 603
	CHF 51	CHF 51	CHF 51	CHF 51	CHF 51

Wandprofil	Artikel Nr. 790126000000000 SGVSB-Nr. 886 122 CHF 27	Artikel Nr. 790126000000000 SGVSB-Nr. 886 122 CHF 27	Artikel Nr. 790126000000000 SGVSB-Nr. 886 122 CHF 27	Artikel Nr. 790126000000000 SGVSB-Nr. 886 122 CHF 27	Artikel Nr. 790126000000000 SGVSB-Nr. 886 122 CHF 27
Schallschutz-Set	Artikel Nr. 791881000000000 SGVSB-Nr. 127 230 CHF 339				
Nackenkissen					
Weiss	Artikel Nr. 790009000000000 SGVSB-Nr. 122 145 CHF 188	Artikel Nr. 790009000000000 SGVSB-Nr. 122 145 CHF 188	Artikel Nr. 790009000000000 SGVSB-Nr. 122 145 CHF 188	Artikel Nr. 790009000000000 SGVSB-Nr. 122 145 CHF 188	Artikel Nr. 790009000000000 SGVSB-Nr. 122 145 CHF 188
Wannengriff					
Chrom	Artikel Nr. 792804000001000 SGVSB-Nr. - CHF 434	Artikel Nr. 792804000001000 SGVSB-Nr. - CHF 434	Artikel Nr. 792804000001000 SGVSB-Nr. - CHF 434	Artikel Nr. 792804000001000 SGVSB-Nr. - CHF 434	Artikel Nr. 792804000001000 SGVSB-Nr. - CHF 434
Wannenheizung					Artikel Nr. 791882000000000 SGVSB-Nr. - CHF 892

Happy D.2

Design by sieger design

Badewannen

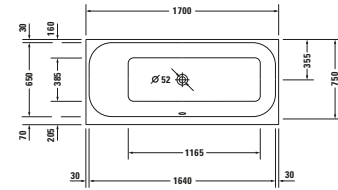
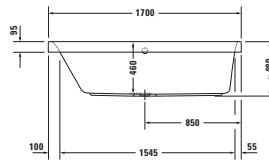

Länge x Breite	1700 x 750 mm				
Innentiefe	460 mm				
Einbauart	Einbau				
Anzahl Rückenschrägen	1				
Position Rückenschräge	Links				
Material	Sanitäracryl				
Nutzinhalt	180 l				
Inkl. Fussgestell	-				✓
Inkl. Ab- / Überlaufgarnitur	-				✓
Farbe Ab- und Überlaufgarnitur	-	Chrom			
Gewicht	31,5 kg	42,5 kg	46,5 kg	56,0 kg	62,5 kg
Whirlsystem	-	Air-System	Jet-System	Combi-System P	Combi-System E
Weiss	Artikel Nr. 700312000000000 SGVSB-Nr. 122 121 CHF 946	Artikel Nr. 760312000AS0000 SGVSB-Nr. 124 309 CHF 3'600	Artikel Nr. 760312000JS1000 SGVSB-Nr. 125 438 CHF 3'859	Artikel Nr. 760312000CP1000 SGVSB-Nr. 125 451 CHF 6'906	Artikel Nr. 760312000CE1000 SGVSB-Nr. 125 464 CHF 8'684

Passende Artikel

Ab- und Überlaufgarnitur					
Chrom	Artikel Nr. 792216000001000 SGVSB-Nr. 851 382 CHF 212				
Ab- und Überlaufgarnitur mit Zulauf					
Art Zulauf	Wanneneinlauf	Wanneneinlauf	Wanneneinlauf	Wanneneinlauf	Wanneneinlauf
Chrom	Artikel Nr. 792217000001000 SGVSB-Nr. 851 292 CHF 519	Artikel Nr. 791206000001000 SGVSB-Nr. 851 290 CHF 319	Artikel Nr. 791206000001000 SGVSB-Nr. 851 290 CHF 319	Artikel Nr. 791206000001000 SGVSB-Nr. 851 290 CHF 319	Artikel Nr. 791206000001000 SGVSB-Nr. 851 290 CHF 319
Fussgestell					
Höhenverstellbar: 130 - 210 mm	Artikel Nr. 790100000000000 SGVSB-Nr. 127 228 CHF 37				
Badewannenträger	Artikel Nr. 791472000000000 SGVSB-Nr. 127 611 CHF 510				
Wannenanker	Artikel Nr. 790103000000000 SGVSB-Nr. 881 603 CHF 51	Artikel Nr. 790103000000000 SGVSB-Nr. 881 603 CHF 51	Artikel Nr. 790103000000000 SGVSB-Nr. 881 603 CHF 51	Artikel Nr. 790103000000000 SGVSB-Nr. 881 603 CHF 51	Artikel Nr. 790103000000000 SGVSB-Nr. 881 603 CHF 51

	▼	▼	▼	▼	▼
Wandprofil	Artikel Nr. 790126000000000 SGVSB-Nr. 886 122 CHF 27	Artikel Nr. 790126000000000 SGVSB-Nr. 886 122 CHF 27	Artikel Nr. 790126000000000 SGVSB-Nr. 886 122 CHF 27	Artikel Nr. 790126000000000 SGVSB-Nr. 886 122 CHF 27	Artikel Nr. 790126000000000 SGVSB-Nr. 886 122 CHF 27
Schallschutz-Set	Artikel Nr. 791881000000000 SGVSB-Nr. 127 230 CHF 339				
Nackenkissen					
Weiss	Artikel Nr. 790009000000000 SGVSB-Nr. 122 145 CHF 188	Artikel Nr. 790009000000000 SGVSB-Nr. 122 145 CHF 188	Artikel Nr. 790009000000000 SGVSB-Nr. 122 145 CHF 188	Artikel Nr. 790009000000000 SGVSB-Nr. 122 145 CHF 188	Artikel Nr. 790009000000000 SGVSB-Nr. 122 145 CHF 188
Wannengriff					
Chrom	Artikel Nr. 792804000001000 SGVSB-Nr. - CHF 434	Artikel Nr. 792804000001000 SGVSB-Nr. - CHF 434	Artikel Nr. 792804000001000 SGVSB-Nr. - CHF 434	Artikel Nr. 792804000001000 SGVSB-Nr. - CHF 434	Artikel Nr. 792804000001000 SGVSB-Nr. - CHF 434
Wannenheizung					Artikel Nr. 791882000000000 SGVSB-Nr. - CHF 892

Happy D.2

Design by sieger design

Badewannen

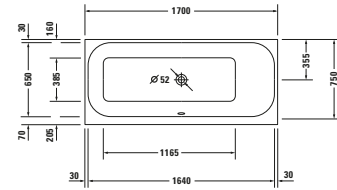
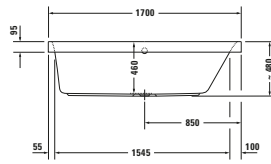

Länge x Breite	1700 x 750 mm				
Innentiefe	460 mm				
Einbauart	Einbau				
Anzahl Rückenschrägen	1				
Position Rückenschräge	Rechts				
Material	Sanitäracryl				
Nutzinhalt	180 l				
Inkl. Fussgestell	-				✓
Inkl. Ab- / Überlaufgarnitur	-				✓
Farbe Ab- und Überlaufgarnitur	-	Chrom			
Gewicht	31,5 kg	42,5 kg	46,5 kg	56,0 kg	62,5 kg
Whirlsystem	-	Air-System	Jet-System	Combi-System P	Combi-System E
Weiss	Artikel Nr. 700313000000000 SGVSB-Nr. 122 124 CHF 946	Artikel Nr. 760313000AS0000 SGVSB-Nr. 124 310 CHF 3'600	Artikel Nr. 760313000JS1000 SGVSB-Nr. 125 441 CHF 3'859	Artikel Nr. 760313000CP1000 SGVSB-Nr. 125 454 CHF 6'906	Artikel Nr. 760313000CE1000 SGVSB-Nr. 125 467 CHF 8'684

Passende Artikel

Ab- und Überlaufgarnitur					
Chrom	Artikel Nr. 792216000001000 SGVSB-Nr. 851 382 CHF 212				
Ab- und Überlaufgarnitur mit Zulauf					
Art Zulauf	Wanneneinlauf	Wanneneinlauf	Wanneneinlauf	Wanneneinlauf	Wanneneinlauf
Chrom	Artikel Nr. 792217000001000 SGVSB-Nr. 851 292 CHF 519	Artikel Nr. 791206000001000 SGVSB-Nr. 851 290 CHF 319	Artikel Nr. 791206000001000 SGVSB-Nr. 851 290 CHF 319	Artikel Nr. 791206000001000 SGVSB-Nr. 851 290 CHF 319	Artikel Nr. 791206000001000 SGVSB-Nr. 851 290 CHF 319
Fussgestell					
Höhenverstellbar: 130 - 210 mm	Artikel Nr. 790100000000000 SGVSB-Nr. 127 228 CHF 37				
Badewannenträger	Artikel Nr. 791472000000000 SGVSB-Nr. 127 611 CHF 510				
Wannenanker	Artikel Nr. 790103000000000 SGVSB-Nr. 881 603 CHF 51	Artikel Nr. 790103000000000 SGVSB-Nr. 881 603 CHF 51	Artikel Nr. 790103000000000 SGVSB-Nr. 881 603 CHF 51	Artikel Nr. 790103000000000 SGVSB-Nr. 881 603 CHF 51	Artikel Nr. 790103000000000 SGVSB-Nr. 881 603 CHF 51

	▼	▼	▼	▼	▼
Wandprofil	Artikel Nr. 790126000000000 SGVSB-Nr. 886 122 CHF 27	Artikel Nr. 790126000000000 SGVSB-Nr. 886 122 CHF 27	Artikel Nr. 790126000000000 SGVSB-Nr. 886 122 CHF 27	Artikel Nr. 790126000000000 SGVSB-Nr. 886 122 CHF 27	Artikel Nr. 790126000000000 SGVSB-Nr. 886 122 CHF 27
Schallschutz-Set	Artikel Nr. 791881000000000 SGVSB-Nr. 127 230 CHF 339				
Nackenkissen					
Weiss	Artikel Nr. 790009000000000 SGVSB-Nr. 122 145 CHF 188	Artikel Nr. 790009000000000 SGVSB-Nr. 122 145 CHF 188	Artikel Nr. 790009000000000 SGVSB-Nr. 122 145 CHF 188	Artikel Nr. 790009000000000 SGVSB-Nr. 122 145 CHF 188	Artikel Nr. 790009000000000 SGVSB-Nr. 122 145 CHF 188
Wannengriff					
Chrom	Artikel Nr. 792804000001000 SGVSB-Nr. - CHF 434	Artikel Nr. 792804000001000 SGVSB-Nr. - CHF 434	Artikel Nr. 792804000001000 SGVSB-Nr. - CHF 434	Artikel Nr. 792804000001000 SGVSB-Nr. - CHF 434	Artikel Nr. 792804000001000 SGVSB-Nr. - CHF 434
Wannenheizung					Artikel Nr. 791882000000000 SGVSB-Nr. - CHF 892

Happy D.2

Design by sieger design



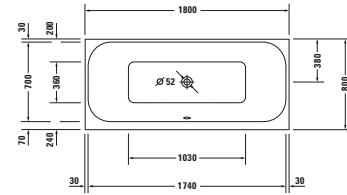
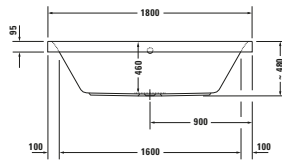

Badewannen



Länge x Breite	1800 x 800 mm				
Innentiefe	460 mm				
Einbauart	Einbau				
Anzahl Rückenschrägen	2				
Position Rückenschräge	Links / Rechts				
Material	Sanitäracryl				
Nutzinhalt	180 l				
Inkl. Fussgestell	-				✓
Inkl. Ab- / Überlaufgarnitur	-				✓
Farbe Ab- und Überlaufgarnitur	-				Chrom
Gewicht	33,0 kg	44,0 kg	48,0 kg	57,5 kg	64,0 kg
Whirlsystem	-	Air-System	Jet-System	Combi-System P	Combi-System E
Weiss	Artikel Nr. 700314000000000 SGVSB-Nr. 122 125 CHF 1'156	Artikel Nr. 760314000AS0000 SGVSB-Nr. 124 311 CHF 3'802	Artikel Nr. 760314000JS1000 SGVSB-Nr. 125 442 CHF 4'064	Artikel Nr. 760314000CP1000 SGVSB-Nr. 125 455 CHF 7'109	Artikel Nr. 760314000CE1000 SGVSB-Nr. 125 468 CHF 8'888

Passende Artikel

Ab- und Überlaufgarnitur					
Chrom	Artikel Nr. 792216000001000 SGVSB-Nr. 851 382 CHF 212				
Ab- und Überlaufgarnitur mit Zulauf					
Farbe	Chrom	Chrom	Chrom	Chrom	Chrom
Wanneneinlauf	Artikel Nr. 792217000001000 SGVSB-Nr. 851 292 CHF 519	Artikel Nr. 791206000001000 SGVSB-Nr. 851 290 CHF 319	Artikel Nr. 791206000001000 SGVSB-Nr. 851 290 CHF 319	Artikel Nr. 791206000001000 SGVSB-Nr. 851 290 CHF 319	Artikel Nr. 791206000001000 SGVSB-Nr. 851 290 CHF 319
Bodenzulauf	Artikel Nr. 791226000001000 SGVSB-Nr. 851 302 CHF 679	Artikel Nr. 791227000001000 SGVSB-Nr. 851 303 CHF 585	Artikel Nr. 791227000001000 SGVSB-Nr. 851 303 CHF 585	Artikel Nr. 791227000001000 SGVSB-Nr. 851 303 CHF 585	Artikel Nr. 791227000001000 SGVSB-Nr. 851 303 CHF 585
Fussgestell					
Höhenverstellbar: 130 - 210 mm	Artikel Nr. 7901000000000000 SGVSB-Nr. 127 228 CHF 37				
Wannenanker	Artikel Nr. 7901030000000000 SGVSB-Nr. 881 603 CHF 51	Artikel Nr. 7901030000000000 SGVSB-Nr. 881 603 CHF 51	Artikel Nr. 7901030000000000 SGVSB-Nr. 881 603 CHF 51	Artikel Nr. 7901030000000000 SGVSB-Nr. 881 603 CHF 51	Artikel Nr. 7901030000000000 SGVSB-Nr. 881 603 CHF 51

Wandprofil	Artikel Nr. 790126000000000 SGVSB-Nr. 886 122 CHF 27	Artikel Nr. 790126000000000 SGVSB-Nr. 886 122 CHF 27	Artikel Nr. 790126000000000 SGVSB-Nr. 886 122 CHF 27	Artikel Nr. 790126000000000 SGVSB-Nr. 886 122 CHF 27	Artikel Nr. 790126000000000 SGVSB-Nr. 886 122 CHF 27
Schallschutz-Set	Artikel Nr. 791881000000000 SGVSB-Nr. 127 230 CHF 339				
Nackenkissen					
Weiss	Artikel Nr. 790009000000000 SGVSB-Nr. 122 145 CHF 188	Artikel Nr. 790009000000000 SGVSB-Nr. 122 145 CHF 188	Artikel Nr. 790009000000000 SGVSB-Nr. 122 145 CHF 188	Artikel Nr. 790009000000000 SGVSB-Nr. 122 145 CHF 188	Artikel Nr. 790009000000000 SGVSB-Nr. 122 145 CHF 188
Wannengriff					
Chrom	Artikel Nr. 792804000001000 SGVSB-Nr. - CHF 434	Artikel Nr. 792804000001000 SGVSB-Nr. - CHF 434	Artikel Nr. 792804000001000 SGVSB-Nr. - CHF 434	Artikel Nr. 792804000001000 SGVSB-Nr. - CHF 434	Artikel Nr. 792804000001000 SGVSB-Nr. - CHF 434
Wannenheizung					Artikel Nr. 791882000000000 SGVSB-Nr. - CHF 892
Tablett					
Breite x Höhe x Tiefe	800 x 26 x 211 mm	800 x 26 x 211 mm	800 x 26 x 211 mm	800 x 26 x 211 mm	800 x 26 x 211 mm
Eiche Natur massiv	Artikel Nr. UV91000H5H50000 SGVSB-Nr. - CHF 538	Artikel Nr. UV91000H5H50000 SGVSB-Nr. - CHF 538	Artikel Nr. UV91000H5H50000 SGVSB-Nr. - CHF 538	Artikel Nr. UV91000H5H50000 SGVSB-Nr. - CHF 538	Artikel Nr. UV91000H5H50000 SGVSB-Nr. - CHF 538

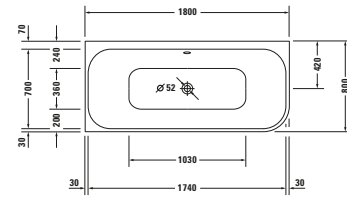
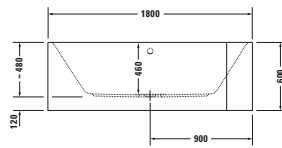



Badewannen

Länge x Breite	1800 x 800 mm				
Innentiefe	460 mm				
Einbauart	Ecke links				
Wannenverkleidung	Angeformte Acrylverkleidung				
Anzahl Rückenschrägen	2				
Position Rückenschräge	Links / Rechts				
Material	Sanitäracryl				
Nutzhalt	180 l				
Inkl. Fussgestell	✓				
Inkl. Ab- / Überlaufgarnitur	-	✓			
Farbe Ab- und Überlaufgarnitur	-	Chrom			
Gewicht	54,0 kg	60,5 kg	64,0 kg	73,5 kg	80,5 kg
Whirlsystem	-	Air-System	Jet-System	Combi-System P	Combi-System E
Weiss	Artikel Nr. 700316000000000	Artikel Nr. 760316000AS0000	Artikel Nr. 760316000JS1000	Artikel Nr. 760316000CP1000	Artikel Nr. 760316000CE1000
	SGVSB-Nr. 122 127	SGVSB-Nr. 124 313	SGVSB-Nr. 125 444	SGVSB-Nr. 125 457	SGVSB-Nr. 125 470
	CHF 2'907	CHF 5'867	CHF 6'129	CHF 9'173	CHF 10'954

Passende Artikel

Ab- und Überlaufgarnitur					
Chrom	Artikel Nr. 792218000001000				
	SGVSB-Nr. 851 383				
	CHF 212				
Ab- und Überlaufgarnitur mit Zulauf					
Farbe	Chrom	Chrom	Chrom	Chrom	Chrom
Wanneneinlauf	Artikel Nr. 791219000001000	Artikel Nr. 791206000001000	Artikel Nr. 791206000001000	Artikel Nr. 791206000001000	Artikel Nr. 791206000001000
	SGVSB-Nr. 851 384	SGVSB-Nr. 851 290	SGVSB-Nr. 851 290	SGVSB-Nr. 851 290	SGVSB-Nr. 851 290
	CHF 519	CHF 319	CHF 319	CHF 319	CHF 319
Bodenzulauf	Artikel Nr. 791228000001000	Artikel Nr. 791229000001000	Artikel Nr. 791229000001000	Artikel Nr. 791229000001000	Artikel Nr. 791229000001000
	SGVSB-Nr. 851 305	SGVSB-Nr. 851 306	SGVSB-Nr. 851 306	SGVSB-Nr. 851 306	SGVSB-Nr. 851 306
	CHF 716	CHF 613	CHF 613	CHF 613	CHF 613
Wandprofil	Artikel Nr. 790126000000000	Artikel Nr. 790126000000000	Artikel Nr. 790126000000000	Artikel Nr. 790126000000000	Artikel Nr. 790126000000000
	SGVSB-Nr. 886 122	SGVSB-Nr. 886 122	SGVSB-Nr. 886 122	SGVSB-Nr. 886 122	SGVSB-Nr. 886 122
	CHF 27	CHF 27	CHF 27	CHF 27	CHF 27
Nackenkissen					
Weiss	Artikel Nr. 790009000000000	Artikel Nr. 790009000000000	Artikel Nr. 790009000000000	Artikel Nr. 790009000000000	Artikel Nr. 790009000000000
	SGVSB-Nr. 122 145	SGVSB-Nr. 122 145	SGVSB-Nr. 122 145	SGVSB-Nr. 122 145	SGVSB-Nr. 122 145
	CHF 188	CHF 188	CHF 188	CHF 188	CHF 188



	▼	▼	▼	▼	▼
Wannengriff					
Chrom	Artikel Nr. 792804000001000 SGVSB-Nr. - CHF 434	Artikel Nr. 792804000001000 SGVSB-Nr. - CHF 434	Artikel Nr. 792804000001000 SGVSB-Nr. - CHF 434	Artikel Nr. 792804000001000 SGVSB-Nr. - CHF 434	Artikel Nr. 792804000001000 SGVSB-Nr. - CHF 434
Wannenheizung					Artikel Nr. 791882000000000 SGVSB-Nr. - CHF 892
Tablett					
Breite x Höhe x Tiefe	800 x 26 x 211 mm	800 x 26 x 211 mm	800 x 26 x 211 mm	800 x 26 x 211 mm	800 x 26 x 211 mm
Eiche Natur massiv	Artikel Nr. UV91000H5H50000 SGVSB-Nr. - CHF 538	Artikel Nr. UV91000H5H50000 SGVSB-Nr. - CHF 538	Artikel Nr. UV91000H5H50000 SGVSB-Nr. - CHF 538	Artikel Nr. UV91000H5H50000 SGVSB-Nr. - CHF 538	Artikel Nr. UV91000H5H50000 SGVSB-Nr. - CHF 538

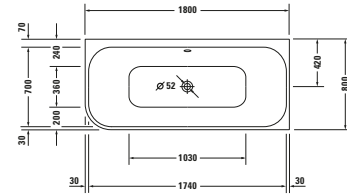
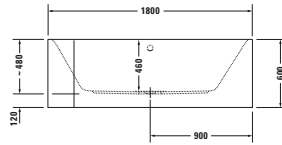



Badewannen

Länge x Breite	1800 x 800 mm				
Innentiefe	460 mm				
Einbauart	Ecke rechts				
Wannenverkleidung	Angeformte Acrylverkleidung				
Anzahl Rückenschrägen	2				
Position Rückenschräge	Links / Rechts				
Material	Sanitäracryl				
Nutzhalt	180 l				
Inkl. Fussgestell	✓				
Inkl. Ab- / Überlaufgarnitur	-	✓			
Farbe Ab- und Überlaufgarnitur	-	Chrom			
Gewicht	54,0 kg	60,5 kg	64,0 kg	73,5 kg	80,5 kg
Whirlsystem	-	Air-System	Jet-System	Combi-System P	Combi-System E
Weiss	Artikel Nr. 700317000000000	Artikel Nr. 760317000AS0000	Artikel Nr. 760317000JS1000	Artikel Nr. 760317000CP1000	Artikel Nr. 760317000CE1000
	SGVSB-Nr. 122 128	SGVSB-Nr. 124 314	SGVSB-Nr. 125 445	SGVSB-Nr. 125 458	SGVSB-Nr. 125 471
	CHF 2'907	CHF 5'867	CHF 6'129	CHF 9'173	CHF 10'954

Passende Artikel

Ab- und Überlaufgarnitur					
Chrom	Artikel Nr. 792218000001000				
	SGVSB-Nr. 851 383				
	CHF 212				
Ab- und Überlaufgarnitur mit Zulauf					
Farbe	Chrom	Chrom	Chrom	Chrom	Chrom
Wanneneinlauf	Artikel Nr. 791219000001000	Artikel Nr. 791206000001000	Artikel Nr. 791206000001000	Artikel Nr. 791206000001000	Artikel Nr. 791206000001000
	SGVSB-Nr. 851 384	SGVSB-Nr. 851 290	SGVSB-Nr. 851 290	SGVSB-Nr. 851 290	SGVSB-Nr. 851 290
	CHF 519	CHF 319	CHF 319	CHF 319	CHF 319
Bodenzulauf	Artikel Nr. 791228000001000	Artikel Nr. 791229000001000	Artikel Nr. 791229000001000	Artikel Nr. 791229000001000	Artikel Nr. 791229000001000
	SGVSB-Nr. 851 305	SGVSB-Nr. 851 306	SGVSB-Nr. 851 306	SGVSB-Nr. 851 306	SGVSB-Nr. 851 306
	CHF 716	CHF 613	CHF 613	CHF 613	CHF 613
Wandprofil	Artikel Nr. 790126000000000	Artikel Nr. 790126000000000	Artikel Nr. 790126000000000	Artikel Nr. 790126000000000	Artikel Nr. 790126000000000
	SGVSB-Nr. 886 122	SGVSB-Nr. 886 122	SGVSB-Nr. 886 122	SGVSB-Nr. 886 122	SGVSB-Nr. 886 122
	CHF 27	CHF 27	CHF 27	CHF 27	CHF 27
Nackenkissen					
Weiss	Artikel Nr. 790009000000000	Artikel Nr. 790009000000000	Artikel Nr. 790009000000000	Artikel Nr. 790009000000000	Artikel Nr. 790009000000000
	SGVSB-Nr. 122 145	SGVSB-Nr. 122 145	SGVSB-Nr. 122 145	SGVSB-Nr. 122 145	SGVSB-Nr. 122 145
	CHF 188	CHF 188	CHF 188	CHF 188	CHF 188





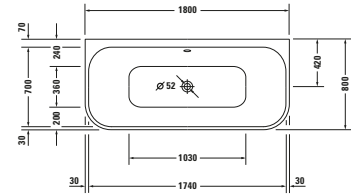
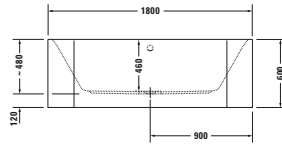

	▼	▼	▼	▼	▼
Wannengriff					
Chrom	Artikel Nr. 792804000001000 SGVSB-Nr. - CHF 434	Artikel Nr. 792804000001000 SGVSB-Nr. - CHF 434	Artikel Nr. 792804000001000 SGVSB-Nr. - CHF 434	Artikel Nr. 792804000001000 SGVSB-Nr. - CHF 434	Artikel Nr. 792804000001000 SGVSB-Nr. - CHF 434
Wannenheizung					Artikel Nr. 791882000000000 SGVSB-Nr. - CHF 892
Tablett					
Breite x Höhe x Tiefe	800 x 26 x 211 mm	800 x 26 x 211 mm	800 x 26 x 211 mm	800 x 26 x 211 mm	800 x 26 x 211 mm
Eiche Natur massiv	Artikel Nr. UV91000H5H50000 SGVSB-Nr. - CHF 538	Artikel Nr. UV91000H5H50000 SGVSB-Nr. - CHF 538	Artikel Nr. UV91000H5H50000 SGVSB-Nr. - CHF 538	Artikel Nr. UV91000H5H50000 SGVSB-Nr. - CHF 538	Artikel Nr. UV91000H5H50000 SGVSB-Nr. - CHF 538

Badewannen

Länge x Breite	1800 x 800 mm				
Innentiefe	460 mm				
Einbauart	Vorwand				
Wannenverkleidung	Angeformte Acrylverkleidung				
Anzahl Rückenschrägen	2				
Position Rückenschräge	Links / Rechts				
Material	Sanitäracryl				
Nutzhalt	180 l				
Inkl. Fussgestell	✓				
Inkl. Ab- / Überlaufgarnitur	-	✓			
Farbe Ab- und Überlaufgarnitur	-	Chrom			
Gewicht	53,0 kg	59,5 kg	63,0 kg	72,5 kg	79,5 kg
Whirlsystem	-	Air-System	Jet-System	Combi-System P	Combi-System E
Weiss	Artikel Nr. 700318000000000	Artikel Nr. 760318000AS0000	Artikel Nr. 760318000JS1000	Artikel Nr. 760318000CP1000	Artikel Nr. 760318000CE1000
	SGVSB-Nr. 122 129	SGVSB-Nr. 124 315	SGVSB-Nr. 125 446	SGVSB-Nr. 125 459	SGVSB-Nr. 125 472
	CHF 2'907	CHF 5'867	CHF 6'129	CHF 9'173	CHF 10'954

Passende Artikel

Ab- und Überlaufgarnitur					
Chrom	Artikel Nr. 792218000001000				
	SGVSB-Nr. 851 383				
	CHF 212				
Ab- und Überlaufgarnitur mit Zulauf					
Farbe	Chrom	Chrom	Chrom	Chrom	Chrom
Wanneneinlauf	Artikel Nr. 791219000001000	Artikel Nr. 791206000001000	Artikel Nr. 791206000001000	Artikel Nr. 791206000001000	Artikel Nr. 791206000001000
	SGVSB-Nr. 851 384	SGVSB-Nr. 851 290	SGVSB-Nr. 851 290	SGVSB-Nr. 851 290	SGVSB-Nr. 851 290
	CHF 519	CHF 319	CHF 319	CHF 319	CHF 319
Bodenzulauf	Artikel Nr. 791228000001000	Artikel Nr. 791229000001000	Artikel Nr. 791229000001000	Artikel Nr. 791229000001000	Artikel Nr. 791229000001000
	SGVSB-Nr. 851 305	SGVSB-Nr. 851 306	SGVSB-Nr. 851 306	SGVSB-Nr. 851 306	SGVSB-Nr. 851 306
	CHF 716	CHF 613	CHF 613	CHF 613	CHF 613
Wandprofil	Artikel Nr. 790126000000000	Artikel Nr. 790126000000000	Artikel Nr. 790126000000000	Artikel Nr. 790126000000000	Artikel Nr. 790126000000000
	SGVSB-Nr. 886 122	SGVSB-Nr. 886 122	SGVSB-Nr. 886 122	SGVSB-Nr. 886 122	SGVSB-Nr. 886 122
	CHF 27	CHF 27	CHF 27	CHF 27	CHF 27
Nackenkissen					
Weiss	Artikel Nr. 790009000000000	Artikel Nr. 790009000000000	Artikel Nr. 790009000000000	Artikel Nr. 790009000000000	Artikel Nr. 790009000000000
	SGVSB-Nr. 122 145	SGVSB-Nr. 122 145	SGVSB-Nr. 122 145	SGVSB-Nr. 122 145	SGVSB-Nr. 122 145
	CHF 188	CHF 188	CHF 188	CHF 188	CHF 188

	▼	▼	▼	▼	▼
Wannengriff					
Chrom	Artikel Nr. 792804000001000 SGVSB-Nr. - CHF 434	Artikel Nr. 792804000001000 SGVSB-Nr. - CHF 434	Artikel Nr. 792804000001000 SGVSB-Nr. - CHF 434	Artikel Nr. 792804000001000 SGVSB-Nr. - CHF 434	Artikel Nr. 792804000001000 SGVSB-Nr. - CHF 434
Wannenheizung					Artikel Nr. 791882000000000 SGVSB-Nr. - CHF 892
Tablett					
Breite x Höhe x Tiefe	800 x 26 x 211 mm	800 x 26 x 211 mm	800 x 26 x 211 mm	800 x 26 x 211 mm	800 x 26 x 211 mm
Eiche Natur massiv	Artikel Nr. UV91000H5H50000 SGVSB-Nr. - CHF 538	Artikel Nr. UV91000H5H50000 SGVSB-Nr. - CHF 538	Artikel Nr. UV91000H5H50000 SGVSB-Nr. - CHF 538	Artikel Nr. UV91000H5H50000 SGVSB-Nr. - CHF 538	Artikel Nr. UV91000H5H50000 SGVSB-Nr. - CHF 538

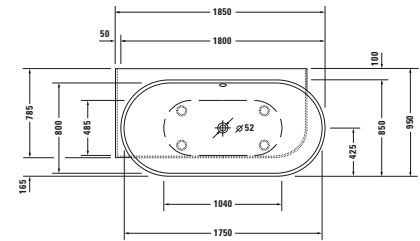
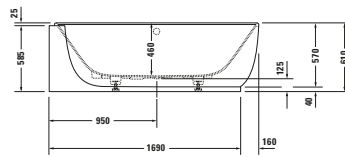
Badewannen

Länge x Breite	1850 x 950 mm				
Innentiefe	460 mm				
Einbauart	Ecke links				
Wannenverkleidung	Nahtlose Verkleidung				
Anzahl Rückenschrägen	2				
Position Rückenschräge	Links / Rechts				
Material	Mineralguss				
Materialart	DuroCast Plus				
Nutzinhalt	252 l				
Inkl. Fussgestell	✓				
Inkl. Ab- / Überlaufgarnitur	-	✓			
Farbe Ab- und Überlaufgarnitur	-	Chrom			
Gewicht	105,0 kg	112,0 kg			
Whirlsystem	-	Air-System	Jet-System	Combi-System P	Combi-System E
Weiss Matt	Artikel Nr. 700431000000000 SGVSB-Nr. 125 384 CHF 4'434	Artikel Nr. 760431000AS0000 SGVSB-Nr. - CHF 7'470			

Passende Artikel

Ab- und Überlaufgarnitur					
Chrom	Artikel Nr. 792208000001000 SGVSB-Nr. 851 376 CHF 212				
Ab- und Überlaufgarnitur mit Zulauf					
Farbe	Chrom	Chrom			
Wanneneinlauf	Artikel Nr. 792209000001000 SGVSB-Nr. 851 377 CHF 603	Artikel Nr. 791252000001000 SGVSB-Nr. 851 317 CHF 403			
Bodenzulauf	Artikel Nr. 791228000001000 SGVSB-Nr. 851 305 CHF 716	Artikel Nr. 791275000001000 SGVSB-Nr. 851 323 CHF 585			
Wandprofil	Artikel Nr. 790126000000000 SGVSB-Nr. 886 122 CHF 27	Artikel Nr. 790126000000000 SGVSB-Nr. 886 122 CHF 27			



▼					
Wannengriff					
Chrom	Artikel Nr. 792804000001000	Artikel Nr. 792804000001000			
	SGVSB-Nr. -	SGVSB-Nr. -			
	CHF 434	CHF 434			
Wannenrandbohrung	Artikel Nr. 790650000000000	Artikel Nr. 790650000000000			
	SGVSB-Nr. 121 909	SGVSB-Nr. 121 909			
	CHF 147	CHF 147			

Badewannen

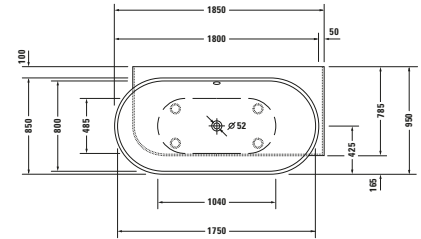
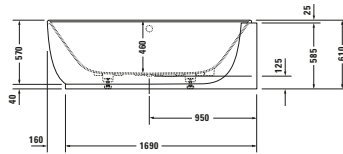

Länge x Breite	1850 x 950 mm				
Innentiefe	460 mm				
Einbauart	Ecke rechts				
Wannenverkleidung	Nahtlose Verkleidung				
Anzahl Rückenschrägen	2				
Position Rückenschräge	Links / Rechts				
Material	Mineralguss				
Materialart	DuroCast Plus				
Nutzinhalt	252 l				
Inkl. Fussgestell	✓				
Inkl. Ab- / Überlaufgarnitur	-	✓			
Farbe Ab- und Überlaufgarnitur	-	Chrom			
Gewicht	105,0 kg	112,0 kg			
Whirlsystem	-	Air-System	Jet-System	Combi-System P	Combi-System E
Weiss Matt	Artikel Nr. 700432000000000 SGVSB-Nr. 125 385 CHF 4'434	Artikel Nr. 760432000AS0000 SGVSB-Nr. - CHF 7'470			

Passende Artikel

Ab- und Überlaufgarnitur					
Chrom	Artikel Nr. 792208000001000 SGVSB-Nr. 851 376 CHF 212				
Ab- und Überlaufgarnitur mit Zulauf					
Farbe	Chrom	Chrom			
Wanneneinlauf	Artikel Nr. 792209000001000 SGVSB-Nr. 851 377 CHF 603	Artikel Nr. 791252000001000 SGVSB-Nr. 851 317 CHF 403			
Bodenzulauf	Artikel Nr. 791228000001000 SGVSB-Nr. 851 305 CHF 716	Artikel Nr. 791275000001000 SGVSB-Nr. 851 323 CHF 585			
Wandprofil	Artikel Nr. 790126000000000 SGVSB-Nr. 886 122 CHF 27	Artikel Nr. 790126000000000 SGVSB-Nr. 886 122 CHF 27			



▼ ▼ ▼ ▼ ▼ ▼					
Wannengriff					
Chrom	Artikel Nr. 792804000001000 SGVSB-Nr. -	Artikel Nr. 792804000001000 SGVSB-Nr. -			
	CHF 434	CHF 434			
Wannenrandbohrung	Artikel Nr. 790650000000000 SGVSB-Nr. 121 909	Artikel Nr. 790650000000000 SGVSB-Nr. 121 909			
	CHF 147	CHF 147			

Badewannen

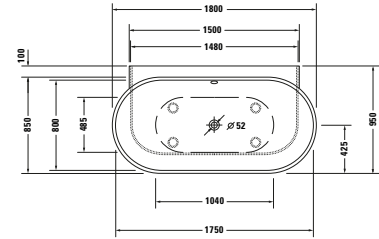
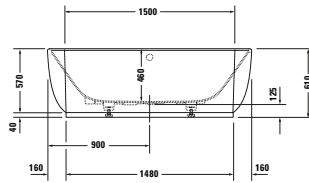

Länge x Breite	1800 x 950 mm				
Innentiefe	460 mm				
Einbauart	Vorwand				
Wannenverkleidung	Nahtlose Verkleidung				
Anzahl Rückenschrägen	2				
Position Rückenschräge	Links / Rechts				
Material	Mineralguss				
Materialart	DuroCast Plus				
Nutzinhalt	252 l				
Inkl. Fussgestell	✓				
Inkl. Ab- / Überlaufgarnitur	-	✓			
Farbe Ab- und Überlaufgarnitur	-	Chrom			
Gewicht	134,0 kg	141,0 kg			
Whirlsystem	-	Air-System	Jet-System	Combi-System P	Combi-System E
Weiss Matt	Artikel Nr. 700433000000000 SGVSB-Nr. 125 386 CHF 4'434	Artikel Nr. 760433000AS0000 SGVSB-Nr. 124 266 CHF 7'470			

Passende Artikel

Ab- und Überlaufgarnitur					
Chrom	Artikel Nr. 792208000001000 SGVSB-Nr. 851 376 CHF 212				
Ab- und Überlaufgarnitur mit Zulauf					
Farbe	Chrom	Chrom			
Wanneneinlauf	Artikel Nr. 792209000001000 SGVSB-Nr. 851 377 CHF 603	Artikel Nr. 791252000001000 SGVSB-Nr. 851 317 CHF 403			
Bodenzulauf	Artikel Nr. 791228000001000 SGVSB-Nr. 851 305 CHF 716	Artikel Nr. 791275000001000 SGVSB-Nr. 851 323 CHF 585			
Wandprofil	Artikel Nr. 790126000000000 SGVSB-Nr. 886 122 CHF 27	Artikel Nr. 790126000000000 SGVSB-Nr. 886 122 CHF 27			



▼					
Wannengriff					
Chrom	Artikel Nr. 792804000001000 SGVSB-Nr. -	Artikel Nr. 792804000001000 SGVSB-Nr. -			
	CHF 434	CHF 434			
Wannenrandbohrung	Artikel Nr. 790650000000000 SGVSB-Nr. 121 909	Artikel Nr. 790650000000000 SGVSB-Nr. 121 909			
	CHF 147	CHF 147			

Badewannen

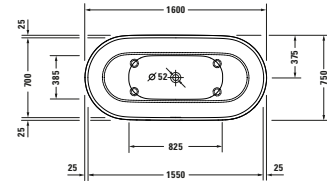
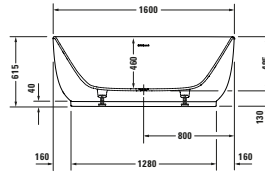

Länge x Breite	1600 x 750 mm				
Innentiefe	460 mm				
Einbauart	Freistehend				
Wannenverkleidung	Nahtlose Verkleidung				
Anzahl Rückenschrägen	2				
Position Rückenschräge	Links / Rechts				
Material	Mineralguss				
Materialart	DuroCast Plus				
Nutzinhalt	165 l				
Inkl. Fussgestell	✓				
Inkl. Ab- / Überlaufgarnitur	✓				
Farbe Ab- und Überlaufgarnitur	Weiss				
Gewicht	115,0 kg				
Whirlsystem	-	Air-System	Jet-System	Combi-System P	Combi-System E
Weiss Matt	Artikel Nr. 70046100000000 SGVSB-Nr. 125 330 CHF 5'035				

Passende Artikel

Wannengriff					
Chrom	Artikel Nr. 792804000001000 SGVSB-Nr. - CHF 434				
Ausstattungs-Set					
Bronze Gebürstet	Artikel Nr. 792527000000400 SGVSB-Nr. - CHF 223				
Edelstahl Gebürstet	Artikel Nr. 792527000000700 SGVSB-Nr. - CHF 223				
Gold Poliert	Artikel Nr. 792527000000340 SGVSB-Nr. - CHF 223				
Schwarz Matt	Artikel Nr. 792527000000460 SGVSB-Nr. - CHF 223				

Badewannen

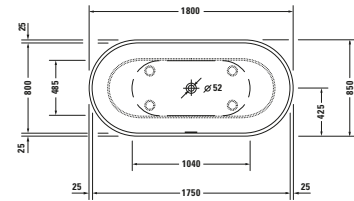
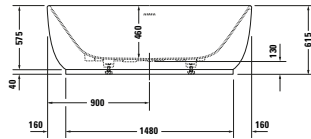

Länge x Breite	1800 x 850 mm				
Innentiefe	460 mm				
Einbauart	Freistehend				
Wannenverkleidung	Nahtlose Verkleidung				
Anzahl Rückenschrägen	2				
Position Rückenschräge	Links / Rechts				
Material	Mineralguss				
Materialart	DuroCast Plus				
Nutzhalt	252 l				
Inkl. Fussgestell	✓				
Inkl. Ab- / Überlaufgarnitur	✓				
Farbe Ab- und Überlaufgarnitur	Weiss				
Gewicht	133,0 kg				
Whirlsystem	-	Air-System	Jet-System	Combi-System P	Combi-System E
Weiss Matt	Artikel Nr. 70043400000000 SGVSB-Nr. 125 387 CHF 5'814				
Passende Artikel					
Wannengriff					
Chrom	Artikel Nr. 792804000001000 SGVSB-Nr. - CHF 434				
Ausstattungs-Set					
Bronze Gebürstet	Artikel Nr. 792527000000400 SGVSB-Nr. - CHF 223				
Edelstahl Gebürstet	Artikel Nr. 792527000007000 SGVSB-Nr. - CHF 223				
Gold Poliert	Artikel Nr. 792527000003400 SGVSB-Nr. - CHF 223				
Schwarz Matt	Artikel Nr. 792527000004600 SGVSB-Nr. - CHF 223				

Badewannen

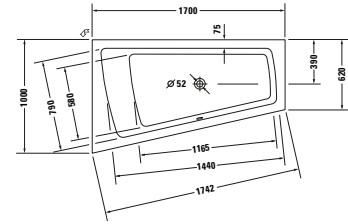
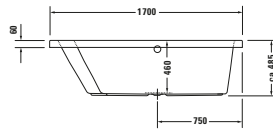

Länge x Breite	1700 x 1000 mm				
Innentiefe	460 mm				
Einbauart	Einbau				
Anzahl Rückenschrägen	1				
Position Rückenschräge	Links				
Material	Sanitäracryl				
Nutzhalt	180 l				
Inkl. Fussgestell	-				✓
Inkl. Ab- / Überlaufgarnitur	-				✓
Farbe Ab- und Überlaufgarnitur	-				Chrom
Gewicht	31,0 kg	42,0 kg	46,0 kg	55,5 kg	62,0 kg
Whirlsystem	-	Air-System	Jet-System	Combi-System P	Combi-System E
Weiss	Artikel Nr. 700212000000000 SGVSB-Nr. 121 927 CHF 1'439	Artikel Nr. 760212000AS0000 SGVSB-Nr. - CHF 4'077	Artikel Nr. 760212000JS1000 SGVSB-Nr. - CHF 4'337	Artikel Nr. 760212000CP1000 SGVSB-Nr. - CHF 7'383	Artikel Nr. 760212000CE1000 SGVSB-Nr. - CHF 9'160

Passende Artikel

Ab- und Überlaufgarnitur					
Chrom	Artikel Nr. 792202000001000 SGVSB-Nr. 851 372 CHF 212				
Ab- und Überlaufgarnitur mit Zulauf					
Farbe	Chrom	Chrom	Chrom	Chrom	Chrom
Wanneneinlauf	Artikel Nr. 792203000001000 SGVSB-Nr. 851 373 CHF 519	Artikel Nr. 791206000001000 SGVSB-Nr. 851 290 CHF 319	Artikel Nr. 791206000001000 SGVSB-Nr. 851 290 CHF 319	Artikel Nr. 791206000001000 SGVSB-Nr. 851 290 CHF 319	Artikel Nr. 791206000001000 SGVSB-Nr. 851 290 CHF 319
Bodenzulauf	Artikel Nr. 791226000001000 SGVSB-Nr. 851 302 CHF 679	Artikel Nr. 791227000001000 SGVSB-Nr. 851 303 CHF 585	Artikel Nr. 791227000001000 SGVSB-Nr. 851 303 CHF 585	Artikel Nr. 791227000001000 SGVSB-Nr. 851 303 CHF 585	Artikel Nr. 791227000001000 SGVSB-Nr. 851 303 CHF 585
Fussgestell					
Höhenverstellbar: 130 - 210 mm	Artikel Nr. 790100000000000 SGVSB-Nr. 127 228 CHF 37				
Badewannenträger	Artikel Nr. 791418000000000 SGVSB-Nr. 127 598 CHF 843				

Wannenanker	Artikel Nr. 790103000000000 SGVSB-Nr. 881 603 CHF 51	Artikel Nr. 790103000000000 SGVSB-Nr. 881 603 CHF 51	Artikel Nr. 790103000000000 SGVSB-Nr. 881 603 CHF 51	Artikel Nr. 790103000000000 SGVSB-Nr. 881 603 CHF 51	Artikel Nr. 790103000000000 SGVSB-Nr. 881 603 CHF 51
Wandprofil	Artikel Nr. 790126000000000 SGVSB-Nr. 886 122 CHF 27	Artikel Nr. 790126000000000 SGVSB-Nr. 886 122 CHF 27	Artikel Nr. 790126000000000 SGVSB-Nr. 886 122 CHF 27	Artikel Nr. 790126000000000 SGVSB-Nr. 886 122 CHF 27	Artikel Nr. 790126000000000 SGVSB-Nr. 886 122 CHF 27
Schallschutz-Set	Artikel Nr. 791881000000000 SGVSB-Nr. 127 230 CHF 339				
Nackenkissen					
Weiss	Artikel Nr. 790001000000000 SGVSB-Nr. 121 939 CHF 148	Artikel Nr. 790001000000000 SGVSB-Nr. 121 939 CHF 148	Artikel Nr. 790001000000000 SGVSB-Nr. 121 939 CHF 148	Artikel Nr. 790001000000000 SGVSB-Nr. 121 939 CHF 148	Artikel Nr. 790001000000000 SGVSB-Nr. 121 939 CHF 148
Wannengriff					
Chrom	Artikel Nr. 792804000001000 SGVSB-Nr. - CHF 434	Artikel Nr. 792804000001000 SGVSB-Nr. - CHF 434	Artikel Nr. 792804000001000 SGVSB-Nr. - CHF 434	Artikel Nr. 792804000001000 SGVSB-Nr. - CHF 434	Artikel Nr. 792804000001000 SGVSB-Nr. - CHF 434
Wannenheizung					Artikel Nr. 791882000000000 SGVSB-Nr. - CHF 892

Badewannen

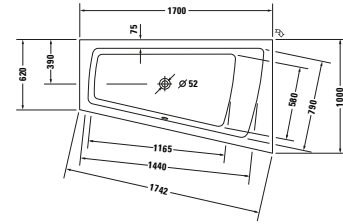
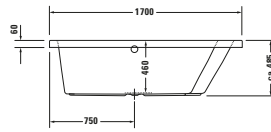

Länge x Breite	1700 x 1000 mm				
Innentiefe	460 mm				
Einbauart	Einbau				
Anzahl Rückenschrägen	1				
Position Rückenschräge	Rechts				
Material	Sanitäracryl				
Nutzhalt	180 l				
Inkl. Fussgestell	-				✓
Inkl. Ab- / Überlaufgarnitur	-				✓
Farbe Ab- und Überlaufgarnitur	-	Chrom			
Gewicht	31,0 kg	42,0 kg	46,0 kg	55,5 kg	62,0 kg
Whirlsystem	-	Air-System	Jet-System	Combi-System P	Combi-System E
Weiss	Artikel Nr. 700213000000000 SGVSB-Nr. 121 928 CHF 1'439	Artikel Nr. 760213000AS0000 SGVSB-Nr. - CHF 4'077	Artikel Nr. 760213000JS1000 SGVSB-Nr. - CHF 4'337	Artikel Nr. 760213000CP1000 SGVSB-Nr. - CHF 7'383	Artikel Nr. 760213000CE1000 SGVSB-Nr. - CHF 9'160

Passende Artikel

Ab- und Überlaufgarnitur					
Chrom	Artikel Nr. 792202000001000 SGVSB-Nr. 851 372 CHF 212				
Ab- und Überlaufgarnitur mit Zulauf					
Farbe	Chrom	Chrom	Chrom	Chrom	Chrom
Wanneneinlauf	Artikel Nr. 792203000001000 SGVSB-Nr. 851 373 CHF 519	Artikel Nr. 791206000001000 SGVSB-Nr. 851 290 CHF 319	Artikel Nr. 791206000001000 SGVSB-Nr. 851 290 CHF 319	Artikel Nr. 791206000001000 SGVSB-Nr. 851 290 CHF 319	Artikel Nr. 791206000001000 SGVSB-Nr. 851 290 CHF 319
Bodenzulauf	Artikel Nr. 791226000001000 SGVSB-Nr. 851 302 CHF 679	Artikel Nr. 791227000001000 SGVSB-Nr. 851 303 CHF 585	Artikel Nr. 791227000001000 SGVSB-Nr. 851 303 CHF 585	Artikel Nr. 791227000001000 SGVSB-Nr. 851 303 CHF 585	Artikel Nr. 791227000001000 SGVSB-Nr. 851 303 CHF 585
Fussgestell					
Höhenverstellbar: 130 - 210 mm	Artikel Nr. 790100000000000 SGVSB-Nr. 127 228 CHF 37				
Badewannenträger	Artikel Nr. 791419000000000 SGVSB-Nr. 127 599 CHF 843				

Wannenanker	Artikel Nr. 7901030000000000 SGVSB-Nr. 881 603 CHF 51	Artikel Nr. 7901030000000000 SGVSB-Nr. 881 603 CHF 51	Artikel Nr. 7901030000000000 SGVSB-Nr. 881 603 CHF 51	Artikel Nr. 7901030000000000 SGVSB-Nr. 881 603 CHF 51	Artikel Nr. 7901030000000000 SGVSB-Nr. 881 603 CHF 51
Wandprofil	Artikel Nr. 7901260000000000 SGVSB-Nr. 886 122 CHF 27	Artikel Nr. 7901260000000000 SGVSB-Nr. 886 122 CHF 27	Artikel Nr. 7901260000000000 SGVSB-Nr. 886 122 CHF 27	Artikel Nr. 7901260000000000 SGVSB-Nr. 886 122 CHF 27	Artikel Nr. 7901260000000000 SGVSB-Nr. 886 122 CHF 27
Schallschutz-Set	Artikel Nr. 7918810000000000 SGVSB-Nr. 127 230 CHF 339				
Nackenkissen					
Weiss	Artikel Nr. 7900010000000000 SGVSB-Nr. 121 939 CHF 148	Artikel Nr. 7900010000000000 SGVSB-Nr. 121 939 CHF 148	Artikel Nr. 7900010000000000 SGVSB-Nr. 121 939 CHF 148	Artikel Nr. 7900010000000000 SGVSB-Nr. 121 939 CHF 148	Artikel Nr. 7900010000000000 SGVSB-Nr. 121 939 CHF 148
Wannengriff					
Chrom	Artikel Nr. 792804000001000 SGVSB-Nr. - CHF 434	Artikel Nr. 792804000001000 SGVSB-Nr. - CHF 434	Artikel Nr. 792804000001000 SGVSB-Nr. - CHF 434	Artikel Nr. 792804000001000 SGVSB-Nr. - CHF 434	Artikel Nr. 792804000001000 SGVSB-Nr. - CHF 434
Wannenheizung					Artikel Nr. 7918820000000000 SGVSB-Nr. - CHF 892

Badewannen

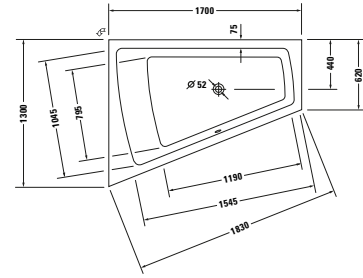
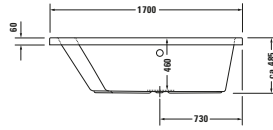

Länge x Breite	1700 x 1300 mm				
Innentiefe	460 mm				
Einbauart	Einbau				
Anzahl Rückenschrägen	1				
Position Rückenschräge	Links				
Material	Sanitäracryl				
Nutzhalt	235 l				
Inkl. Fussgestell	-				✓
Inkl. Ab- / Überlaufgarnitur	-				✓
Farbe Ab- und Überlaufgarnitur	-	Chrom			
Gewicht	36,0 kg	47,0 kg	51,0 kg	60,5 kg	67,0 kg
Whirlsystem	-	Air-System	Jet-System	Combi-System P	Combi-System E
Weiss	Artikel Nr. 700214000000000 SGVSB-Nr. 121 929 CHF 1'792	Artikel Nr. 760214000AS0000 SGVSB-Nr. - CHF 4'416	Artikel Nr. 760214000JS1000 SGVSB-Nr. - CHF 4'680	Artikel Nr. 760214000CP1000 SGVSB-Nr. - CHF 7'724	Artikel Nr. 760214000CE1000 SGVSB-Nr. - CHF 9'501

Passende Artikel

Ab- und Überlaufgarnitur					
Chrom	Artikel Nr. 792206000001000 SGVSB-Nr. 851 374 CHF 212				
Ab- und Überlaufgarnitur mit Zulauf					
Farbe	Chrom	Chrom	Chrom	Chrom	Chrom
Wanneneinlauf	Artikel Nr. 792207000001000 SGVSB-Nr. 851 375 CHF 519	Artikel Nr. 791206000001000 SGVSB-Nr. 851 290 CHF 319	Artikel Nr. 791206000001000 SGVSB-Nr. 851 290 CHF 319	Artikel Nr. 791206000001000 SGVSB-Nr. 851 290 CHF 319	Artikel Nr. 791206000001000 SGVSB-Nr. 851 290 CHF 319
Bodenzulauf	Artikel Nr. 791230000001000 SGVSB-Nr. 851 307 CHF 731	Artikel Nr. 791231000001000 SGVSB-Nr. 851 308 CHF 613	Artikel Nr. 791231000001000 SGVSB-Nr. 851 308 CHF 613	Artikel Nr. 791231000001000 SGVSB-Nr. 851 308 CHF 613	Artikel Nr. 791231000001000 SGVSB-Nr. 851 308 CHF 613
Fussgestell					
Höhenverstellbar: 130 - 210 mm	Artikel Nr. 790105000000000 SGVSB-Nr. 127 229 CHF 69				
Badewannenträger	Artikel Nr. 791420000000000 SGVSB-Nr. 127 600 CHF 1'078				

Wannenanker	Artikel Nr. 7901030000000000 SGVSB-Nr. 881 603 CHF 51	Artikel Nr. 7901030000000000 SGVSB-Nr. 881 603 CHF 51	Artikel Nr. 7901030000000000 SGVSB-Nr. 881 603 CHF 51	Artikel Nr. 7901030000000000 SGVSB-Nr. 881 603 CHF 51	Artikel Nr. 7901030000000000 SGVSB-Nr. 881 603 CHF 51
Wandprofil	Artikel Nr. 7901260000000000 SGVSB-Nr. 886 122 CHF 27	Artikel Nr. 7901260000000000 SGVSB-Nr. 886 122 CHF 27	Artikel Nr. 7901260000000000 SGVSB-Nr. 886 122 CHF 27	Artikel Nr. 7901260000000000 SGVSB-Nr. 886 122 CHF 27	Artikel Nr. 7901260000000000 SGVSB-Nr. 886 122 CHF 27
Schallschutz-Set	Artikel Nr. 7918810000000000 SGVSB-Nr. 127 230 CHF 339				
Nackenkissen					
Weiss	Artikel Nr. 7900010000000000 SGVSB-Nr. 121 939 CHF 148	Artikel Nr. 7900010000000000 SGVSB-Nr. 121 939 CHF 148	Artikel Nr. 7900010000000000 SGVSB-Nr. 121 939 CHF 148	Artikel Nr. 7900010000000000 SGVSB-Nr. 121 939 CHF 148	Artikel Nr. 7900010000000000 SGVSB-Nr. 121 939 CHF 148
Wannengriff					
Chrom	Artikel Nr. 792804000001000 SGVSB-Nr. - CHF 434	Artikel Nr. 792804000001000 SGVSB-Nr. - CHF 434	Artikel Nr. 792804000001000 SGVSB-Nr. - CHF 434	Artikel Nr. 792804000001000 SGVSB-Nr. - CHF 434	Artikel Nr. 792804000001000 SGVSB-Nr. - CHF 434
Wannenheizung					Artikel Nr. 7918820000000000 SGVSB-Nr. - CHF 892

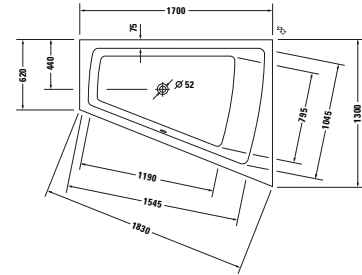
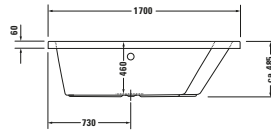
Badewannen

Länge x Breite	1700 x 1300 mm				
Innentiefe	460 mm				
Einbauart	Einbau				
Anzahl Rückenschrägen	1				
Position Rückenschräge	Rechts				
Material	Sanitäracryl				
Nutzhalt	235 l				
Inkl. Fussgestell	-				✓
Inkl. Ab- / Überlaufgarnitur	-				✓
Farbe Ab- und Überlaufgarnitur	-	Chrom			
Gewicht	36,0 kg	47,0 kg	51,0 kg	60,5 kg	67,0 kg
Whirlsystem	-	Air-System	Jet-System	Combi-System P	Combi-System E
Weiss	Artikel Nr. 700215000000000 SGVSB-Nr. 121 930 CHF 1'792	Artikel Nr. 760215000AS0000 SGVSB-Nr. - CHF 4'416	Artikel Nr. 760215000JS1000 SGVSB-Nr. - CHF 4'680	Artikel Nr. 760215000CP1000 SGVSB-Nr. - CHF 7'724	Artikel Nr. 760215000CE1000 SGVSB-Nr. - CHF 9'501

Passende Artikel

Ab- und Überlaufgarnitur					
Chrom	Artikel Nr. 792206000001000 SGVSB-Nr. 851 374 CHF 212				
Ab- und Überlaufgarnitur mit Zulauf					
Farbe	Chrom	Chrom	Chrom	Chrom	Chrom
Wanneneinlauf	Artikel Nr. 792207000001000 SGVSB-Nr. 851 375 CHF 519	Artikel Nr. 791206000001000 SGVSB-Nr. 851 290 CHF 319	Artikel Nr. 791206000001000 SGVSB-Nr. 851 290 CHF 319	Artikel Nr. 791206000001000 SGVSB-Nr. 851 290 CHF 319	Artikel Nr. 791206000001000 SGVSB-Nr. 851 290 CHF 319
Bodenzulauf	Artikel Nr. 791230000001000 SGVSB-Nr. 851 307 CHF 731	Artikel Nr. 791231000001000 SGVSB-Nr. 851 308 CHF 613	Artikel Nr. 791231000001000 SGVSB-Nr. 851 308 CHF 613	Artikel Nr. 791231000001000 SGVSB-Nr. 851 308 CHF 613	Artikel Nr. 791231000001000 SGVSB-Nr. 851 308 CHF 613
Fussgestell					
Höhenverstellbar: 130 - 210 mm	Artikel Nr. 790105000000000 SGVSB-Nr. 127 229 CHF 69				
Badewannenträger	Artikel Nr. 791421000000000 SGVSB-Nr. 127 601 CHF 1'078				

	▼	▼	▼	▼	▼
Wannenanker	Artikel Nr. 7901030000000000 SGVSB-Nr. 881 603 CHF 51	Artikel Nr. 7901030000000000 SGVSB-Nr. 881 603 CHF 51	Artikel Nr. 7901030000000000 SGVSB-Nr. 881 603 CHF 51	Artikel Nr. 7901030000000000 SGVSB-Nr. 881 603 CHF 51	Artikel Nr. 7901030000000000 SGVSB-Nr. 881 603 CHF 51
Wandprofil	Artikel Nr. 7901260000000000 SGVSB-Nr. 886 122 CHF 27	Artikel Nr. 7901260000000000 SGVSB-Nr. 886 122 CHF 27	Artikel Nr. 7901260000000000 SGVSB-Nr. 886 122 CHF 27	Artikel Nr. 7901260000000000 SGVSB-Nr. 886 122 CHF 27	Artikel Nr. 7901260000000000 SGVSB-Nr. 886 122 CHF 27
Schallschutz-Set	Artikel Nr. 7918810000000000 SGVSB-Nr. 127 230 CHF 339				
Nackenkissen					
Weiss	Artikel Nr. 7900010000000000 SGVSB-Nr. 121 939 CHF 148	Artikel Nr. 7900010000000000 SGVSB-Nr. 121 939 CHF 148	Artikel Nr. 7900010000000000 SGVSB-Nr. 121 939 CHF 148	Artikel Nr. 7900010000000000 SGVSB-Nr. 121 939 CHF 148	Artikel Nr. 7900010000000000 SGVSB-Nr. 121 939 CHF 148
Wannengriff					
Chrom	Artikel Nr. 792804000001000 SGVSB-Nr. - CHF 434	Artikel Nr. 792804000001000 SGVSB-Nr. - CHF 434	Artikel Nr. 792804000001000 SGVSB-Nr. - CHF 434	Artikel Nr. 792804000001000 SGVSB-Nr. - CHF 434	Artikel Nr. 792804000001000 SGVSB-Nr. - CHF 434
Wannenheizung					Artikel Nr. 7918820000000000 SGVSB-Nr. - CHF 892

Badewannen

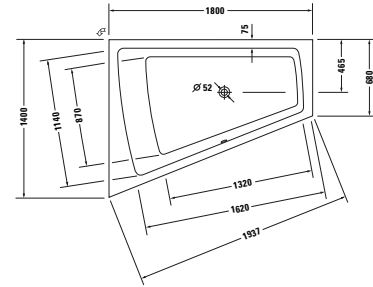
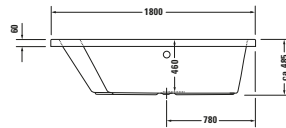

Länge x Breite	1800 x 1400 mm				
Innentiefe	460 mm				
Einbauart	Einbau				
Anzahl Rückenschrägen	1				
Position Rückenschräge	Links				
Material	Sanitäracryl				
Nutzhalt	315 l				
Inkl. Fussgestell	-				✓
Inkl. Ab- / Überlaufgarnitur	-				✓
Farbe Ab- und Überlaufgarnitur	-	Chrom			
Gewicht	41,0 kg	52,0 kg	56,0 kg	65,5 kg	72,0 kg
Whirlsystem	-	Air-System	Jet-System	Combi-System P	Combi-System E
Weiss	Artikel Nr. 700216000000000 SGVSB-Nr. 121 931 CHF 1'754	Artikel Nr. 760216000AS0000 SGVSB-Nr. - CHF 4'591	Artikel Nr. 760216000JS1000 SGVSB-Nr. - CHF 4'855	Artikel Nr. 760216000CP1000 SGVSB-Nr. - CHF 7'900	Artikel Nr. 760216000CE1000 SGVSB-Nr. - CHF 9'675

Passende Artikel

Ab- und Überlaufgarnitur					
Chrom	Artikel Nr. 792206000001000 SGVSB-Nr. 851 374 CHF 212				
Ab- und Überlaufgarnitur mit Zulauf					
Farbe	Chrom	Chrom	Chrom	Chrom	Chrom
Wanneneinlauf	Artikel Nr. 791230000001000 SGVSB-Nr. 851 375 CHF 519	Artikel Nr. 791206000001000 SGVSB-Nr. 851 290 CHF 319	Artikel Nr. 791206000001000 SGVSB-Nr. 851 290 CHF 319	Artikel Nr. 791206000001000 SGVSB-Nr. 851 290 CHF 319	Artikel Nr. 791206000001000 SGVSB-Nr. 851 290 CHF 319
Bodenzulauf	Artikel Nr. 791231000001000 SGVSB-Nr. 851 307 CHF 731	Artikel Nr. 791231000001000 SGVSB-Nr. 851 308 CHF 613	Artikel Nr. 791231000001000 SGVSB-Nr. 851 308 CHF 613	Artikel Nr. 791231000001000 SGVSB-Nr. 851 308 CHF 613	Artikel Nr. 791231000001000 SGVSB-Nr. 851 308 CHF 613
Fussgestell					
Höhenverstellbar: 130 - 210 mm	Artikel Nr. 790105000000000 SGVSB-Nr. 127 229 CHF 69				
Badewannenträger	Artikel Nr. 791422000000000 SGVSB-Nr. 127 602 CHF 1'100				

Wannenanker	Artikel Nr. 7901030000000000 SGVSB-Nr. 881 603 CHF 51	Artikel Nr. 7901030000000000 SGVSB-Nr. 881 603 CHF 51	Artikel Nr. 7901030000000000 SGVSB-Nr. 881 603 CHF 51	Artikel Nr. 7901030000000000 SGVSB-Nr. 881 603 CHF 51	Artikel Nr. 7901030000000000 SGVSB-Nr. 881 603 CHF 51
Wandprofil	Artikel Nr. 7901260000000000 SGVSB-Nr. 886 122 CHF 27	Artikel Nr. 7901260000000000 SGVSB-Nr. 886 122 CHF 27	Artikel Nr. 7901260000000000 SGVSB-Nr. 886 122 CHF 27	Artikel Nr. 7901260000000000 SGVSB-Nr. 886 122 CHF 27	Artikel Nr. 7901260000000000 SGVSB-Nr. 886 122 CHF 27
Schallschutz-Set	Artikel Nr. 7918810000000000 SGVSB-Nr. 127 230 CHF 339				
Nackenkissen					
Weiss	Artikel Nr. 7900010000000000 SGVSB-Nr. 121 939 CHF 148	Artikel Nr. 7900010000000000 SGVSB-Nr. 121 939 CHF 148	Artikel Nr. 7900010000000000 SGVSB-Nr. 121 939 CHF 148	Artikel Nr. 7900010000000000 SGVSB-Nr. 121 939 CHF 148	Artikel Nr. 7900010000000000 SGVSB-Nr. 121 939 CHF 148
Wannengriff					
Chrom	Artikel Nr. 792804000001000 SGVSB-Nr. - CHF 434	Artikel Nr. 792804000001000 SGVSB-Nr. - CHF 434	Artikel Nr. 792804000001000 SGVSB-Nr. - CHF 434	Artikel Nr. 792804000001000 SGVSB-Nr. - CHF 434	Artikel Nr. 792804000001000 SGVSB-Nr. - CHF 434
Wannenheizung					Artikel Nr. 7918820000000000 SGVSB-Nr. - CHF 892

Badewannen

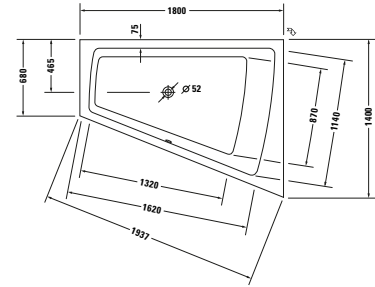
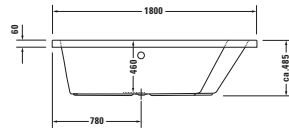

Länge x Breite	1800 x 1400 mm				
Innentiefe	460 mm				
Einbauart	Einbau				
Anzahl Rückenschrägen	1				
Position Rückenschräge	Rechts				
Material	Sanitäracryl				
Nutzhalt	315 l				
Inkl. Fussgestell	-				✓
Inkl. Ab- / Überlaufgarnitur	-				✓
Farbe Ab- und Überlaufgarnitur	-	Chrom			
Gewicht	41,0 kg	52,0 kg	56,0 kg	65,5 kg	72,0 kg
Whirlsystem	-	Air-System	Jet-System	Combi-System P	Combi-System E
Weiss	Artikel Nr. 700217000000000 SGVSB-Nr. 121 932 CHF 1'754	Artikel Nr. 760217000AS0000 SGVSB-Nr. - CHF 4'591	Artikel Nr. 760217000JS1000 SGVSB-Nr. - CHF 4'855	Artikel Nr. 760217000CP1000 SGVSB-Nr. - CHF 7'900	Artikel Nr. 760217000CE1000 SGVSB-Nr. - CHF 9'675

Passende Artikel

Ab- und Überlaufgarnitur					
Chrom	Artikel Nr. 792206000001000 SGVSB-Nr. 851 374 CHF 212				
Ab- und Überlaufgarnitur mit Zulauf					
Farbe	Chrom	Chrom	Chrom	Chrom	Chrom
Wanneneinlauf	Artikel Nr. 791230000001000 SGVSB-Nr. 851 375 CHF 519	Artikel Nr. 791206000001000 SGVSB-Nr. 851 290 CHF 319	Artikel Nr. 791206000001000 SGVSB-Nr. 851 290 CHF 319	Artikel Nr. 791206000001000 SGVSB-Nr. 851 290 CHF 319	Artikel Nr. 791206000001000 SGVSB-Nr. 851 290 CHF 319
Bodenzulauf	Artikel Nr. 791230000001000 SGVSB-Nr. 851 307 CHF 731	Artikel Nr. 791231000001000 SGVSB-Nr. 851 308 CHF 613	Artikel Nr. 791231000001000 SGVSB-Nr. 851 308 CHF 613	Artikel Nr. 791231000001000 SGVSB-Nr. 851 308 CHF 613	Artikel Nr. 791231000001000 SGVSB-Nr. 851 308 CHF 613
Fussgestell					
Höhenverstellbar: 130 - 210 mm	Artikel Nr. 790105000000000 SGVSB-Nr. 127 229 CHF 69				
Badewannenträger	Artikel Nr. 791423000000000 SGVSB-Nr. 127 603 CHF 1'100				

Wannenanker	Artikel Nr. 790103000000000 SGVSB-Nr. 881 603 CHF 51	Artikel Nr. 790103000000000 SGVSB-Nr. 881 603 CHF 51	Artikel Nr. 790103000000000 SGVSB-Nr. 881 603 CHF 51	Artikel Nr. 790103000000000 SGVSB-Nr. 881 603 CHF 51	Artikel Nr. 790103000000000 SGVSB-Nr. 881 603 CHF 51
Wandprofil	Artikel Nr. 790126000000000 SGVSB-Nr. 886 122 CHF 27	Artikel Nr. 790126000000000 SGVSB-Nr. 886 122 CHF 27	Artikel Nr. 790126000000000 SGVSB-Nr. 886 122 CHF 27	Artikel Nr. 790126000000000 SGVSB-Nr. 886 122 CHF 27	Artikel Nr. 790126000000000 SGVSB-Nr. 886 122 CHF 27
Schallschutz-Set	Artikel Nr. 791881000000000 SGVSB-Nr. 127 230 CHF 339				
Nackenkissen					
Weiss	Artikel Nr. 790001000000000 SGVSB-Nr. 121 939 CHF 148	Artikel Nr. 790001000000000 SGVSB-Nr. 121 939 CHF 148	Artikel Nr. 790001000000000 SGVSB-Nr. 121 939 CHF 148	Artikel Nr. 790001000000000 SGVSB-Nr. 121 939 CHF 148	Artikel Nr. 790001000000000 SGVSB-Nr. 121 939 CHF 148
Wannengriff					
Chrom	Artikel Nr. 792804000001000 SGVSB-Nr. - CHF 434	Artikel Nr. 792804000001000 SGVSB-Nr. - CHF 434	Artikel Nr. 792804000001000 SGVSB-Nr. - CHF 434	Artikel Nr. 792804000001000 SGVSB-Nr. - CHF 434	Artikel Nr. 792804000001000 SGVSB-Nr. - CHF 434
Wannenheizung					Artikel Nr. 791882000000000 SGVSB-Nr. - CHF 892

Qatego Studio F. A. Porsche Collection

Badewannen

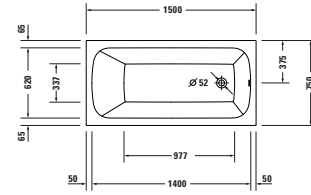
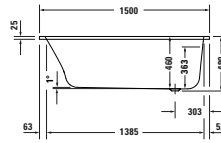

Länge x Breite	1500 x 750 mm				
Innentiefe	460 mm				
Einbauart	Einbau				
Anzahl Rückenschrägen	1				
Position Rückenschräge	Variabel				
Material	Sanitäracryl				
Nutzinhalt	215 l				
Inkl. Fussgestell	-				✓
Inkl. Ab- / Überlaufgar- nituren	-				✓
Gewicht	21,0 kg	32,0 kg	36,0 kg	45,3 kg	52,0 kg
Whirlsystem	-	Air-System	Jet-System	Combi-System P	Combi-System E
Weiss	Artikel Nr. 7006090000000000	Artikel Nr. 760609000AS0000	Artikel Nr. 760609000JS1000	Artikel Nr. 760609000CP1000	Artikel Nr. 760609000CE1000
	SGVSB-Nr. -	SGVSB-Nr. -	SGVSB-Nr. -	SGVSB-Nr. -	SGVSB-Nr. -
	CHF 617	CHF 3'469	CHF 3'743	CHF 6'941	CHF 8'809
Passende Artikel					
Ab- und Überlaufgarnitur					
Chrom	Artikel Nr. 792202000001000				
	SGVSB-Nr. 851 372				
	CHF 212				
Ab- und Überlaufgarnitur mit Zulauf					
Art Zulauf	Wanneneinlauf	Wanneneinlauf	Wanneneinlauf	Wanneneinlauf	Wanneneinlauf
Chrom	Artikel Nr. 792203000001000	Artikel Nr. 791206000001000	Artikel Nr. 791206000001000	Artikel Nr. 791206000001000	Artikel Nr. 791206000001000
	SGVSB-Nr. 851 373	SGVSB-Nr. 851 290	SGVSB-Nr. 851 290	SGVSB-Nr. 851 290	SGVSB-Nr. 851 290
	CHF 519	CHF 319	CHF 319	CHF 319	CHF 319
Fussgestell					
Höhenverstellbar: 130 - 210 mm	Artikel Nr. 7901000000000000				
	SGVSB-Nr. 127 228				
	CHF 37				
Wannenanker	Artikel Nr. 7901030000000000	Artikel Nr. 7901030000000000	Artikel Nr. 7901030000000000	Artikel Nr. 7901030000000000	Artikel Nr. 7901030000000000
	SGVSB-Nr. 881 603	SGVSB-Nr. 881 603	SGVSB-Nr. 881 603	SGVSB-Nr. 881 603	SGVSB-Nr. 881 603
	CHF 51	CHF 51	CHF 51	CHF 51	CHF 51
Wandprofil	Artikel Nr. 7901260000000000	Artikel Nr. 7901260000000000	Artikel Nr. 7901260000000000	Artikel Nr. 7901260000000000	Artikel Nr. 7901260000000000
	SGVSB-Nr. 886 122	SGVSB-Nr. 886 122	SGVSB-Nr. 886 122	SGVSB-Nr. 886 122	SGVSB-Nr. 886 122
	CHF 27	CHF 27	CHF 27	CHF 27	CHF 27

Qatego Studio F. A. Porsche Collection

	▼	▼	▼	▼	▼
Schallschutz-Set	Artikel Nr. 791881000000000 SGVSB-Nr. 127 230 CHF 339				
Wannengriff					
Chrom	Artikel Nr. 792804000001000 SGVSB-Nr. - CHF 434	Artikel Nr. 792804000001000 SGVSB-Nr. - CHF 434	Artikel Nr. 792804000001000 SGVSB-Nr. - CHF 434	Artikel Nr. 792804000001000 SGVSB-Nr. - CHF 434	Artikel Nr. 792804000001000 SGVSB-Nr. - CHF 434
Wannenheizung					Artikel Nr. 791882000000000 SGVSB-Nr. - CHF 892

Qatego Studio F. A. Porsche Collection

Badewannen

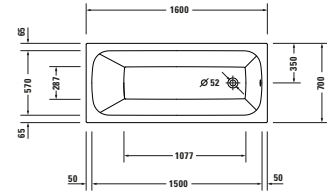
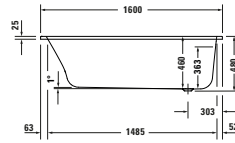

Länge x Breite	1600 x 700 mm				
Innentiefe	460 mm				
Einbauart	Einbau				
Anzahl Rückenschrägen	1				
Position Rückenschräge	Variabel				
Material	Sanitäracryl				
Nutzhalt	225 l				
Inkl. Fussgestell	-				✓
Inkl. Ab- / Überlaufgarnitur	-				✓
Gewicht	22,5 kg	33,5 kg	37,5 kg	46,8 kg	53,5 kg
Whirlsystem	-	Air-System	Jet-System	Combi-System P	Combi-System E
Weiss	Artikel Nr. 7006100000000000	Artikel Nr. 760610000AS0000	Artikel Nr. 760610000JS1000	Artikel Nr. 760610000CP1000	Artikel Nr. 760610000CE1000
	SGVSB-Nr. -	SGVSB-Nr. -	SGVSB-Nr. -	SGVSB-Nr. -	SGVSB-Nr. -
	CHF 623	CHF 3'443	CHF 3'726	CHF 6'914	CHF 8'782
Passende Artikel					
Ab- und Überlaufgarnitur					
Chrom	Artikel Nr. 792202000001000				
	SGVSB-Nr. 851 372				
	CHF 212				
Ab- und Überlaufgarnitur mit Zulauf					
Art Zulauf	Wanneneinlauf	Wanneneinlauf	Wanneneinlauf	Wanneneinlauf	Wanneneinlauf
Chrom	Artikel Nr. 792203000001000	Artikel Nr. 791206000001000	Artikel Nr. 791206000001000	Artikel Nr. 791206000001000	Artikel Nr. 791206000001000
	SGVSB-Nr. 851 373	SGVSB-Nr. 851 290	SGVSB-Nr. 851 290	SGVSB-Nr. 851 290	SGVSB-Nr. 851 290
	CHF 519	CHF 319	CHF 319	CHF 319	CHF 319
Fussgestell					
Höhenverstellbar: 130 - 210 mm	Artikel Nr. 7901000000000000				
	SGVSB-Nr. 127 228				
	CHF 37				
Wannenanker	Artikel Nr. 7901030000000000	Artikel Nr. 7901030000000000	Artikel Nr. 7901030000000000	Artikel Nr. 7901030000000000	Artikel Nr. 7901030000000000
	SGVSB-Nr. 881 603	SGVSB-Nr. 881 603	SGVSB-Nr. 881 603	SGVSB-Nr. 881 603	SGVSB-Nr. 881 603
	CHF 51	CHF 51	CHF 51	CHF 51	CHF 51
Wandprofil	Artikel Nr. 7901260000000000	Artikel Nr. 7901260000000000	Artikel Nr. 7901260000000000	Artikel Nr. 7901260000000000	Artikel Nr. 7901260000000000
	SGVSB-Nr. 886 122	SGVSB-Nr. 886 122	SGVSB-Nr. 886 122	SGVSB-Nr. 886 122	SGVSB-Nr. 886 122
	CHF 27	CHF 27	CHF 27	CHF 27	CHF 27

Qatego Studio F. A. Porsche Collection

	▼	▼	▼	▼	▼
Schallschutz-Set	Artikel Nr. 791881000000000 SGVSB-Nr. 127 230 CHF 339				
Wannengriff					
Chrom	Artikel Nr. 792804000001000 SGVSB-Nr. - CHF 434	Artikel Nr. 792804000001000 SGVSB-Nr. - CHF 434	Artikel Nr. 792804000001000 SGVSB-Nr. - CHF 434	Artikel Nr. 792804000001000 SGVSB-Nr. - CHF 434	Artikel Nr. 792804000001000 SGVSB-Nr. - CHF 434
Wannenheizung					Artikel Nr. 791882000000000 SGVSB-Nr. - CHF 892

Qatego Studio F. A. Porsche Collection

Badewannen

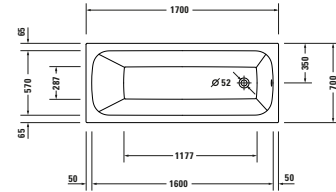
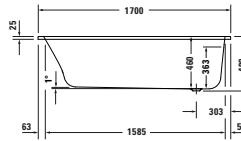
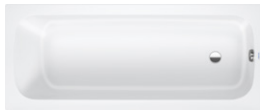

Länge x Breite	1700 x 700 mm				
Innentiefe	460 mm				
Einbauart	Einbau				
Anzahl Rückenschrägen	1				
Position Rückenschräge	Variabel				
Material	Sanitäracryl				
Nutzinhalt	240 l				
Inkl. Fussgestell	-				✓
Inkl. Ab- / Überlaufgarnitur	-				✓
Gewicht	24,5 kg	35,5 kg	39,5 kg	48,8 kg	55,5 kg
Whirlsystem	-	Air-System	Jet-System	Combi-System P	Combi-System E
Weiss	Artikel Nr. 7006110000000000	Artikel Nr. 760611000AS0000	Artikel Nr. 760611000JS1000	Artikel Nr. 760611000CP1000	Artikel Nr. 760611000CE1000
	SGVSB-Nr. -	SGVSB-Nr. -	SGVSB-Nr. -	SGVSB-Nr. -	SGVSB-Nr. -
	CHF 629	CHF 3'450	CHF 3'722	CHF 6'920	CHF 8'788
Passende Artikel					
Ab- und Überlaufgarnitur					
Chrom	Artikel Nr. 792202000001000				
	SGVSB-Nr. 851 372				
	CHF 212				
Ab- und Überlaufgarnitur mit Zulauf					
Art Zulauf	Wanneneinlauf	Wanneneinlauf	Wanneneinlauf	Wanneneinlauf	Wanneneinlauf
Chrom	Artikel Nr. 792203000001000	Artikel Nr. 791206000001000	Artikel Nr. 791206000001000	Artikel Nr. 791206000001000	Artikel Nr. 791206000001000
	SGVSB-Nr. 851 373	SGVSB-Nr. 851 290	SGVSB-Nr. 851 290	SGVSB-Nr. 851 290	SGVSB-Nr. 851 290
	CHF 519	CHF 319	CHF 319	CHF 319	CHF 319
Fussgestell					
Höhenverstellbar: 130 - 210 mm	Artikel Nr. 7901000000000000				
	SGVSB-Nr. 127 228				
	CHF 37				
Wannenanker	Artikel Nr. 7901030000000000	Artikel Nr. 7901030000000000	Artikel Nr. 7901030000000000	Artikel Nr. 7901030000000000	Artikel Nr. 7901030000000000
	SGVSB-Nr. 881 603	SGVSB-Nr. 881 603	SGVSB-Nr. 881 603	SGVSB-Nr. 881 603	SGVSB-Nr. 881 603
	CHF 51	CHF 51	CHF 51	CHF 51	CHF 51
Wandprofil	Artikel Nr. 7901260000000000	Artikel Nr. 7901260000000000	Artikel Nr. 7901260000000000	Artikel Nr. 7901260000000000	Artikel Nr. 7901260000000000
	SGVSB-Nr. 886 122	SGVSB-Nr. 886 122	SGVSB-Nr. 886 122	SGVSB-Nr. 886 122	SGVSB-Nr. 886 122
	CHF 27	CHF 27	CHF 27	CHF 27	CHF 27

Qatego Studio F. A. Porsche Collection

	▼	▼	▼	▼	▼
Schallschutz-Set	Artikel Nr. 791881000000000 SGVSB-Nr. 127 230 CHF 339				
Wannengriff					
Chrom	Artikel Nr. 792804000001000 SGVSB-Nr. - CHF 434	Artikel Nr. 792804000001000 SGVSB-Nr. - CHF 434	Artikel Nr. 792804000001000 SGVSB-Nr. - CHF 434	Artikel Nr. 792804000001000 SGVSB-Nr. - CHF 434	Artikel Nr. 792804000001000 SGVSB-Nr. - CHF 434
Wannenheizung					Artikel Nr. 791882000000000 SGVSB-Nr. - CHF 892

Gatego Studio F. A. Porsche Collection

Badewannen

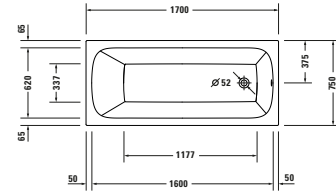
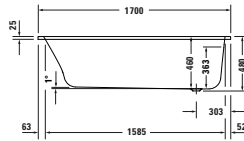
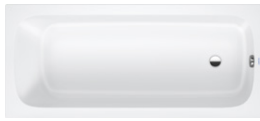

Länge x Breite	1700 x 750 mm				
Innentiefe	460 mm				
Einbauart	Einbau				
Anzahl Rückenschrägen	1				
Position Rückenschräge	Variabel				
Material	Sanitäracryl				
Nutzhalt	250 l				
Inkl. Fussgestell	-				✓
Inkl. Ab- / Überlaufgar-nitur	-				✓
Gewicht	25,5 kg	36,5 kg	40,5 kg	49,8 kg	56,5 kg
Whirlsystem	-	Air-System	Jet-System	Combi-System P	Combi-System E
Weiss	Artikel Nr. 7006120000000000	Artikel Nr. 760612000AS0000	Artikel Nr. 760612000JS1000	Artikel Nr. 760612000CP1000	Artikel Nr. 760612000CE1000
	SGVSB-Nr. -	SGVSB-Nr. -	SGVSB-Nr. -	SGVSB-Nr. -	SGVSB-Nr. -
	CHF 672	CHF 3'495	CHF 3'770	CHF 6'967	CHF 8'835
Passende Artikel					
Ab- und Überlaufgarnitur					
Chrom	Artikel Nr. 792202000001000				
	SGVSB-Nr. 851 372				
	CHF 212				
Ab- und Überlaufgarnitur mit Zulauf					
Farbe	Chrom	Chrom	Chrom	Chrom	Chrom
Wanneneinlauf	Artikel Nr. 792203000001000	Artikel Nr. 791206000001000	Artikel Nr. 791206000001000	Artikel Nr. 791206000001000	Artikel Nr. 791206000001000
	SGVSB-Nr. 851 373	SGVSB-Nr. 851 290	SGVSB-Nr. 851 290	SGVSB-Nr. 851 290	SGVSB-Nr. 851 290
	CHF 519	CHF 319	CHF 319	CHF 319	CHF 319
Bodenzulauf	Artikel Nr.	Artikel Nr. 791227000001000	Artikel Nr.	Artikel Nr.	Artikel Nr.
	SGVSB-Nr.	SGVSB-Nr. 851 303	SGVSB-Nr.	SGVSB-Nr.	SGVSB-Nr.
		CHF 585			
Fussgestell					
Höhenverstellbar: 130 - 210 mm	Artikel Nr. 7901000000000000				
	SGVSB-Nr. 127 228				
	CHF 37				
Wannenanker	Artikel Nr. 7901030000000000	Artikel Nr. 7901030000000000	Artikel Nr. 7901030000000000	Artikel Nr. 7901030000000000	Artikel Nr. 7901030000000000
	SGVSB-Nr. 881 603	SGVSB-Nr. 881 603	SGVSB-Nr. 881 603	SGVSB-Nr. 881 603	SGVSB-Nr. 881 603
	CHF 51	CHF 51	CHF 51	CHF 51	CHF 51

Qatego Studio F. A. Porsche Collection

	▼	▼	▼	▼	▼
Wandprofil	Artikel Nr. 790126000000000 SGVSB-Nr. 886 122 CHF 27	Artikel Nr. 790126000000000 SGVSB-Nr. 886 122 CHF 27	Artikel Nr. 790126000000000 SGVSB-Nr. 886 122 CHF 27	Artikel Nr. 790126000000000 SGVSB-Nr. 886 122 CHF 27	Artikel Nr. 790126000000000 SGVSB-Nr. 886 122 CHF 27
Schallschutz-Set	Artikel Nr. 791881000000000 SGVSB-Nr. 127 230 CHF 339				
Wannengriff					
Chrom	Artikel Nr. 792804000001000 SGVSB-Nr. - CHF 434	Artikel Nr. 792804000001000 SGVSB-Nr. - CHF 434	Artikel Nr. 792804000001000 SGVSB-Nr. - CHF 434	Artikel Nr. 792804000001000 SGVSB-Nr. - CHF 434	Artikel Nr. 792804000001000 SGVSB-Nr. - CHF 434
Wannenheizung					Artikel Nr. 791882000000000 SGVSB-Nr. - CHF 892



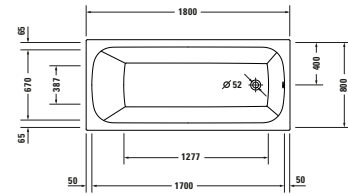
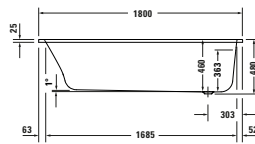

Qatego Studio F. A. Porsche Collection

Badewannen



Länge x Breite	1800 x 800 mm				
Innentiefe	460 mm				
Einbauart	Einbau				
Anzahl Rückenschrägen	1				
Position Rückenschräge	Variabel				
Material	Sanitäracryl				
Nutzhalt	300 l				
Inkl. Fussgestell	-				✓
Inkl. Ab- / Überlaufgar-nitur	-				✓
Gewicht	27,0 kg	38,0 kg	42,0 kg	51,3 kg	58,0 kg
Whirlsystem	-	Air-System	Jet-System	Combi-System P	Combi-System E
Weiss	Artikel Nr. 7006130000000000	Artikel Nr. 760613000AS0000	Artikel Nr. 760613000JS1000	Artikel Nr. 760613000CP1000	Artikel Nr. 760613000CE1000
	SGVSB-Nr. -	SGVSB-Nr. -	SGVSB-Nr. -	SGVSB-Nr. -	SGVSB-Nr. -
	CHF 695	CHF 3'518	CHF 3'793	CHF 6'990	CHF 8'859
Passende Artikel					
Ab- und Überlaufgarnitur					
Chrom	Artikel Nr. 792202000001000				
	SGVSB-Nr. 851 372				
	CHF 212				
Ab- und Überlaufgarnitur mit Zulauf					
Farbe	Chrom	Chrom	Chrom	Chrom	Chrom
Wanneneinlauf	Artikel Nr. 792203000001000	Artikel Nr. 791206000001000	Artikel Nr. 791206000001000	Artikel Nr. 791206000001000	Artikel Nr. 791206000001000
	SGVSB-Nr. 851 373	SGVSB-Nr. 851 290	SGVSB-Nr. 851 290	SGVSB-Nr. 851 290	SGVSB-Nr. 851 290
	CHF 519	CHF 319	CHF 319	CHF 319	CHF 319
Bodenzulauf	Artikel Nr. 791228000001000	Artikel Nr. 791227000001000	Artikel Nr. 791227000001000	Artikel Nr. 791227000001000	Artikel Nr. 791227000001000
	SGVSB-Nr. 851 305	SGVSB-Nr. 851 303	SGVSB-Nr. 851 303	SGVSB-Nr. 851 303	SGVSB-Nr. 851 303
	CHF 716	CHF 585	CHF 585	CHF 585	CHF 585
Fussgestell					
Höhenverstellbar: 130 - 210 mm	Artikel Nr. 7901000000000000				
	SGVSB-Nr. 127 228				
	CHF 37				
Wannenanker	Artikel Nr. 7901030000000000	Artikel Nr. 7901030000000000	Artikel Nr. 7901030000000000	Artikel Nr. 7901030000000000	Artikel Nr. 7901030000000000
	SGVSB-Nr. 881 603	SGVSB-Nr. 881 603	SGVSB-Nr. 881 603	SGVSB-Nr. 881 603	SGVSB-Nr. 881 603
	CHF 51	CHF 51	CHF 51	CHF 51	CHF 51

Qatego Studio F. A. Porsche Collection

	▼	▼	▼	▼	▼
Wandprofil	Artikel Nr. 790126000000000 SGVSB-Nr. 886 122 CHF 27	Artikel Nr. 790126000000000 SGVSB-Nr. 886 122 CHF 27	Artikel Nr. 790126000000000 SGVSB-Nr. 886 122 CHF 27	Artikel Nr. 790126000000000 SGVSB-Nr. 886 122 CHF 27	Artikel Nr. 790126000000000 SGVSB-Nr. 886 122 CHF 27
Schallschutz-Set	Artikel Nr. 791881000000000 SGVSB-Nr. 127 230 CHF 339				
Wannengriff					
Chrom	Artikel Nr. 792804000001000 SGVSB-Nr. - CHF 434	Artikel Nr. 792804000001000 SGVSB-Nr. - CHF 434	Artikel Nr. 792804000001000 SGVSB-Nr. - CHF 434	Artikel Nr. 792804000001000 SGVSB-Nr. - CHF 434	Artikel Nr. 792804000001000 SGVSB-Nr. - CHF 434
Wannenheizung					Artikel Nr. 791882000000000 SGVSB-Nr. - CHF 892
Tablett					
Breite x Höhe x Tiefe	800 x 26 x 211 mm	800 x 26 x 211 mm	800 x 26 x 211 mm	800 x 26 x 211 mm	800 x 26 x 211 mm
Eiche Natur massiv	Artikel Nr. UV91000H5H50000 SGVSB-Nr. - CHF 538	Artikel Nr. UV91000H5H50000 SGVSB-Nr. - CHF 538	Artikel Nr. UV91000H5H50000 SGVSB-Nr. - CHF 538	Artikel Nr. UV91000H5H50000 SGVSB-Nr. - CHF 538	Artikel Nr. UV91000H5H50000 SGVSB-Nr. - CHF 538

Gatego Studio F. A. Porsche Collection

Badewannen

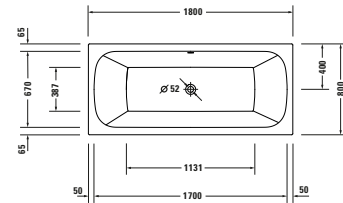
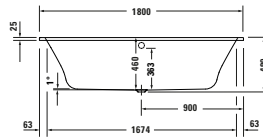





Länge x Breite	1800 x 800 mm				
Innentiefe	460 mm				
Einbauart	Einbau				
Anzahl Rückenschrägen	2				
Position Rückenschräge	Links / Rechts				
Material	Sanitäracryl				
Nutzzinhalt	280 l				
Inkl. Fussgestell	-				✓
Inkl. Ab- / Überlaufgar-nitur	-				✓
Gewicht	26,0 kg	37,0 kg	41,0 kg	50,3 kg	57,0 kg
Whirlsystem	-	Air-System	Jet-System	Combi-System P	Combi-System E
Weiss	Artikel Nr. 700614000000000 SGVSB-Nr. -	Artikel Nr. 760614000AS0000 SGVSB-Nr. -	Artikel Nr. 760614000JS1000 SGVSB-Nr. -	Artikel Nr. 760614000CP1000 SGVSB-Nr. -	Artikel Nr. 760614000CE1000 SGVSB-Nr. -
	CHF 695	CHF 3'518	CHF 3'793	CHF 6'990	CHF 8'859

Passende Artikel

Ab- und Überlaufgarnitur					
Chrom	Artikel Nr. 792216000001000 SGVSB-Nr. 851 382 CHF 212				
Ab- und Überlaufgarnitur mit Zulauf					
Farbe	Chrom	Chrom	Chrom	Chrom	Chrom
Wanneneinlauf	Artikel Nr. 79122170000001000 SGVSB-Nr. 851 292 CHF 519	Artikel Nr. 7912060000001000 SGVSB-Nr. 851 290 CHF 319	Artikel Nr. 7912060000001000 SGVSB-Nr. 851 290 CHF 319	Artikel Nr. 7912060000001000 SGVSB-Nr. 851 290 CHF 319	Artikel Nr. 7912060000001000 SGVSB-Nr. 851 290 CHF 319
Bodenzulauf	Artikel Nr. 7912280000001000 SGVSB-Nr. 851 305 CHF 716	Artikel Nr. 7912270000001000 SGVSB-Nr. 851 303 CHF 585	Artikel Nr. 7912270000001000 SGVSB-Nr. 851 303 CHF 585	Artikel Nr. 7912270000001000 SGVSB-Nr. 851 303 CHF 585	Artikel Nr. 7912270000001000 SGVSB-Nr. 851 303 CHF 585
Fussgestell					
Höhenverstellbar: 130 - 210 mm	Artikel Nr. 7901000000000000 SGVSB-Nr. 127 228 CHF 37				
Wannenanker	Artikel Nr. 7901030000000000 SGVSB-Nr. 881 603 CHF 51	Artikel Nr. 7901030000000000 SGVSB-Nr. 881 603 CHF 51	Artikel Nr. 7901030000000000 SGVSB-Nr. 881 603 CHF 51	Artikel Nr. 7901030000000000 SGVSB-Nr. 881 603 CHF 51	Artikel Nr. 7901030000000000 SGVSB-Nr. 881 603 CHF 51

Qatego Studio F. A. Porsche Collection

	▼	▼	▼	▼	▼
Wandprofil	Artikel Nr. 790126000000000 SGVSB-Nr. 886 122 CHF 27	Artikel Nr. 790126000000000 SGVSB-Nr. 886 122 CHF 27	Artikel Nr. 790126000000000 SGVSB-Nr. 886 122 CHF 27	Artikel Nr. 790126000000000 SGVSB-Nr. 886 122 CHF 27	Artikel Nr. 790126000000000 SGVSB-Nr. 886 122 CHF 27
Schallschutz-Set	Artikel Nr. 791881000000000 SGVSB-Nr. 127 230 CHF 339				
Wannengriff					
Chrom	Artikel Nr. 792804000001000 SGVSB-Nr. - CHF 434	Artikel Nr. 792804000001000 SGVSB-Nr. - CHF 434	Artikel Nr. 792804000001000 SGVSB-Nr. - CHF 434	Artikel Nr. 792804000001000 SGVSB-Nr. - CHF 434	Artikel Nr. 792804000001000 SGVSB-Nr. - CHF 434
Wannenheizung					Artikel Nr. 791882000000000 SGVSB-Nr. - CHF 892
Tablett					
Breite x Höhe x Tiefe	800 x 26 x 211 mm	800 x 26 x 211 mm	800 x 26 x 211 mm	800 x 26 x 211 mm	800 x 26 x 211 mm
Eiche Natur massiv	Artikel Nr. UV91000H5H50000 SGVSB-Nr. - CHF 538	Artikel Nr. UV91000H5H50000 SGVSB-Nr. - CHF 538	Artikel Nr. UV91000H5H50000 SGVSB-Nr. - CHF 538	Artikel Nr. UV91000H5H50000 SGVSB-Nr. - CHF 538	Artikel Nr. UV91000H5H50000 SGVSB-Nr. - CHF 538

Gatego Studio F. A. Porsche Collection

Badewannen

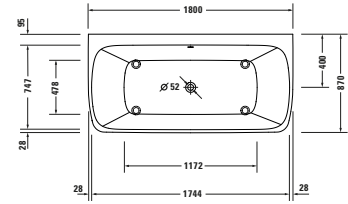
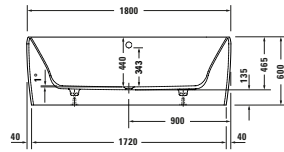

Länge x Breite	1800 x 870 mm				
Innentiefe	440 mm				
Einbauart	Vorwand				
Wannenverkleidung	Nahtlose Verkleidung				
Anzahl Rückenschrägen	2				
Position Rückenschräge	Links / Rechts				
Material	Mineralguss				
Materialart	DuroCast Plus				
Nutzinhalt	264 l				
Inkl. Fussgestell	✓				
Inkl. Ab- / Überlaufgarnitur	-	✓			
Farbe Ab- und Überlaufgarnitur	-	Chrom			
Gewicht	130,0 kg	137,0 kg			
Whirlsystem	-	Air-System	Jet-System	Combi-System P	Combi-System E
Weiss Matt	Artikel Nr. 700615000000000 SGVSB-Nr. - CHF 4'824	Artikel Nr. 760615000AS0000 SGVSB-Nr. - CHF 9'587			

Passende Artikel

Ab- und Überlaufgarnitur					
Chrom	Artikel Nr. 792208000001000 SGVSB-Nr. 851 376 CHF 212				
Ab- und Überlaufgarnitur mit Zulauf					
Farbe	Chrom	Chrom			
Wanneneinlauf	Artikel Nr. 792209000001000 SGVSB-Nr. 851 377 CHF 603	Artikel Nr. 791252000001000 SGVSB-Nr. 851 317 CHF 403			
Bodenzulauf	Artikel Nr. 791228000001000 SGVSB-Nr. 851 305 CHF 716	Artikel Nr. 791275000001000 SGVSB-Nr. 851 323 CHF 585			
Wandprofil	Artikel Nr. 790126000000000 SGVSB-Nr. 886 122 CHF 27	Artikel Nr. 790126000000000 SGVSB-Nr. 886 122 CHF 27			
Wannengriff					
Chrom	Artikel Nr. 792804000001000 SGVSB-Nr. - CHF 434	Artikel Nr. 792804000001000 SGVSB-Nr. - CHF 434			

	▼	▼	▼	▼	▼
Wannenrandbohrung	Artikel Nr. 790650000000000				
	SGVSB-Nr. 121 909				
	CHF 147				

Gatego Studio F. A. Porsche Collection

Badewannen

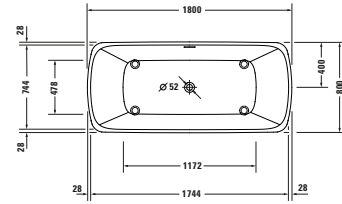
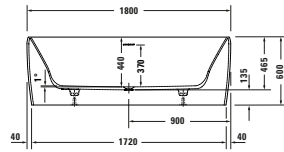

Länge x Breite	1800 x 800 mm				
Innentiefe	440 mm				
Einbauart	Freistehend				
Wannenverkleidung	Nahtlose Verkleidung				
Anzahl Rückenschrägen	2				
Position Rückenschräge	Links / Rechts				
Material	Mineralguss				
Materialart	DuroCast Plus				
Nutzinhalt	264 l				
Inkl. Fussgestell	✓				
Inkl. Ab- / Überlaufgar-nitur	✓				
Farbe Ab- und Überlauf-garnitur	Weiss				
Gewicht	138,0 kg	145,0 kg			
Whirlsystem	-	Air-System	Jet-System	Combi-System P	Combi-System E
Weiss Matt	Artikel Nr. 700911000000000	Artikel Nr. 760911000AS0000			
	SGVSB-Nr. -	SGVSB-Nr. -			
	CHF 5'670	CHF 9'516			
Passende Artikel					
Wannengriff					
Chrom	Artikel Nr. 792804000001000	Artikel Nr. 792804000001000			
	SGVSB-Nr. -	SGVSB-Nr. -			
	CHF 434	CHF 434			
Ausstattungs-Set					
Bronze Gebürstet	Artikel Nr. 792527000000400	Artikel Nr. 792527000000400			
	SGVSB-Nr. -	SGVSB-Nr. -			
	CHF 223	CHF 223			
Edelstahl Gebürstet	Artikel Nr. 792527000007000	Artikel Nr. 792527000007000			
	SGVSB-Nr. -	SGVSB-Nr. -			
	CHF 223	CHF 223			
Gold Poliert	Artikel Nr. 792527000003400	Artikel Nr. 792527000003400			
	SGVSB-Nr. -	SGVSB-Nr. -			
	CHF 223	CHF 223			
Schwarz Matt	Artikel Nr. 792527000004600	Artikel Nr. 792527000004600			
	SGVSB-Nr. -	SGVSB-Nr. -			
	CHF 223	CHF 223			
Tablett					
Breite x Höhe x Tiefe	800 x 26 x 211 mm	800 x 26 x 211 mm			
Eiche Natur massiv	Artikel Nr. UV91000H5H50000	Artikel Nr. UV91000H5H50000			
	SGVSB-Nr. -	SGVSB-Nr. -			
	CHF 538	CHF 538			

Badewannen

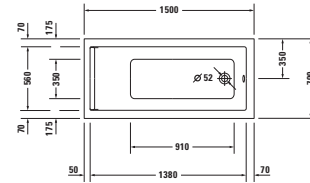
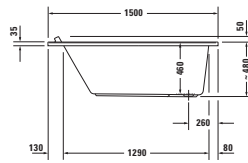

Länge x Breite	1500 x 700 mm				
Innentiefe	460 mm				
Einbauart	Einbau				
Anzahl Rückenschrägen	1				
Position Rückenschräge	Variabel				
Material	Sanitäracryl				
Nutzinhalt	121 l				
Inkl. Fussgestell	-				✓
Inkl. Ab- / Überlaufgarnitur	-				✓
Farbe Ab- und Überlaufgarnitur	-	Chrom			
Gewicht	23,0 kg	34,0 kg	38,0 kg	47,5 kg	54,0 kg
Whirlsystem	-	Air-System	Jet-System	Combi-System P	Combi-System E
Weiss	Artikel Nr. 7003310000000000 SGVSB-Nr. 122 132 CHF 755	Artikel Nr. 760331000AS0000 SGVSB-Nr. - CHF 3'550	Artikel Nr. 760331000JS1000 SGVSB-Nr. - CHF 3'811	Artikel Nr. 760331000CP1000 SGVSB-Nr. - CHF 6'854	Artikel Nr. 760331000CE1000 SGVSB-Nr. 125 519 CHF 8'635

Passende Artikel

Ab- und Überlaufgarnitur					
Chrom	Artikel Nr. 792200000001000 SGVSB-Nr. 851 370 CHF 167				
Ab- und Überlaufgarnitur mit Zulauf					
Art Zulauf	Wanneneinlauf	Wanneneinlauf	Wanneneinlauf	Wanneneinlauf	Wanneneinlauf
Chrom	Artikel Nr. 7922010000001000 SGVSB-Nr. 851 371 CHF 481	Artikel Nr. 7912050000001000 SGVSB-Nr. 851 289 CHF 319	Artikel Nr. 7912050000001000 SGVSB-Nr. 851 289 CHF 319	Artikel Nr. 7912050000001000 SGVSB-Nr. 851 289 CHF 319	Artikel Nr. 7912050000001000 SGVSB-Nr. 851 289 CHF 319
Fussgestell					
Höhenverstellbar: 130 - 210 mm	Artikel Nr. 7901000000000000 SGVSB-Nr. 127 228 CHF 37				
Badewannenträger	Artikel Nr. 7914390000000000 SGVSB-Nr. - CHF 397				
Wannenanker	Artikel Nr. 7901030000000000 SGVSB-Nr. 881 603 CHF 51	Artikel Nr. 7901030000000000 SGVSB-Nr. 881 603 CHF 51	Artikel Nr. 7901030000000000 SGVSB-Nr. 881 603 CHF 51	Artikel Nr. 7901030000000000 SGVSB-Nr. 881 603 CHF 51	Artikel Nr. 7901030000000000 SGVSB-Nr. 881 603 CHF 51

Nackenkissen					
Weiss	Artikel Nr. 790010000000000 SGVSB-Nr. 122 143 CHF 140	Artikel Nr. 790010000000000 SGVSB-Nr. 122 143 CHF 140	Artikel Nr. 790010000000000 SGVSB-Nr. 122 143 CHF 140	Artikel Nr. 790010000000000 SGVSB-Nr. 122 143 CHF 140	Artikel Nr. 790010000000000 SGVSB-Nr. 122 143 CHF 140
Wannengriff					
Chrom	Artikel Nr. 792804000001000 SGVSB-Nr. - CHF 434	Artikel Nr. 792804000001000 SGVSB-Nr. - CHF 434	Artikel Nr. 792804000001000 SGVSB-Nr. - CHF 434	Artikel Nr. 792804000001000 SGVSB-Nr. - CHF 434	Artikel Nr. 792804000001000 SGVSB-Nr. - CHF 434
Wannenheizung					Artikel Nr. 791882000000000 SGVSB-Nr. - CHF 892
Wannenverkleidung für Ecke Links					
Schattenfuge	10 mm	10 mm	10 mm	10 mm	10 mm
Gesamthöhe inkl. Wannenrand und Schattenfuge	600 mm	600 mm	600 mm	600 mm	600 mm
Tiefe / Breite	690 mm	690 mm	690 mm	690 mm	690 mm
Weiss	Artikel Nr. ST890808282 SGVSB-Nr. - CHF 1'168	Artikel Nr. ST890808282 SGVSB-Nr. - CHF 1'168	Artikel Nr. ST890808282 SGVSB-Nr. - CHF 1'168	Artikel Nr. ST890808282 SGVSB-Nr. - CHF 1'168	Artikel Nr. ST890808282 SGVSB-Nr. - CHF 1'168
Wannenverkleidung für Ecke Rechts					
Schattenfuge	10 mm	10 mm	10 mm	10 mm	10 mm
Gesamthöhe inkl. Wannenrand und Schattenfuge	600 mm	600 mm	600 mm	600 mm	600 mm
Tiefe / Breite	690 mm	690 mm	690 mm	690 mm	690 mm
Weiss	Artikel Nr. ST891508282 SGVSB-Nr. - CHF 1'168	Artikel Nr. ST891508282 SGVSB-Nr. - CHF 1'168	Artikel Nr. ST891508282 SGVSB-Nr. - CHF 1'168	Artikel Nr. ST891508282 SGVSB-Nr. - CHF 1'168	Artikel Nr. ST891508282 SGVSB-Nr. - CHF 1'168
Wannenverkleidung für Nische					
Schattenfuge	10 mm	10 mm	10 mm	10 mm	10 mm
Gesamthöhe inkl. Wannenrand und Schattenfuge	600 mm	600 mm	600 mm	600 mm	600 mm
Weiss	Artikel Nr. ST893608282 ¹ SGVSB-Nr. - CHF 918	Artikel Nr. ST893608282 ¹ SGVSB-Nr. - CHF 918	Artikel Nr. ST893608282 ¹ SGVSB-Nr. - CHF 918	Artikel Nr. ST893608282 ¹ SGVSB-Nr. - CHF 918	Artikel Nr. ST893608282 ¹ SGVSB-Nr. - CHF 918

	▼	▼	▼	▼	▼
Wannenverkleidung für Vorwand					
Schattenfuge	10 mm	10 mm	10 mm	10 mm	10 mm
Gesamthöhe inkl. Wannenrand und Schattenfuge	600 mm	600 mm	600 mm	600 mm	600 mm
Tiefe / Breite	690 mm	690 mm	690 mm	690 mm	690 mm
Weiss	Artikel Nr. ST892208282 SGVSB-Nr. - CHF 1'527	Artikel Nr. ST892208282 SGVSB-Nr. - CHF 1'527	Artikel Nr. ST892208282 SGVSB-Nr. - CHF 1'527	Artikel Nr. ST892208282 SGVSB-Nr. - CHF 1'527	Artikel Nr. ST892208282 SGVSB-Nr. - CHF 1'527

¹ Bei Badewannen wird für die Montage der Wannenverkleidung das Fussgestell benötigt, das separat bestellt werden muss

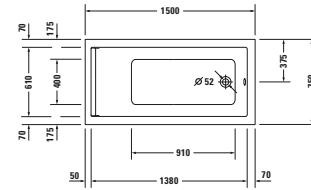
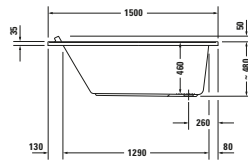
Badewannen

Länge x Breite	1500 x 750 mm				
Innentiefe	460 mm				
Einbauart	Einbau				
Anzahl Rückenschrägen	1				
Position Rückenschräge	Variabel				
Material	Sanitäracryl				
Nutzinhalt	140 l				
Inkl. Fussgestell	-				✓
Inkl. Ab- / Überlaufgarnitur	-				✓
Farbe Ab- und Überlaufgarnitur	-	Chrom			
Gewicht	24,0 kg	35,0 kg	39,5 kg	48,5 kg	55,0 kg
Whirlsystem	-	Air-System	Jet-System	Combi-System P	Combi-System E
Weiss	Artikel Nr. 7003320000000000 SGVSB-Nr. -	Artikel Nr. 760332000AS0000 SGVSB-Nr. -	Artikel Nr. 760332000JS1000 SGVSB-Nr. -	Artikel Nr. 760332000CP1000 SGVSB-Nr. -	Artikel Nr. 760332000CE1000 SGVSB-Nr. 125 520
	CHF 764	CHF 3'550	CHF 3'811	CHF 6'854	CHF 8'635

Passende Artikel

Ab- und Überlaufgarnitur					
Chrom	Artikel Nr. 7922000000001000 SGVSB-Nr. 851 370				
	CHF 167				
Ab- und Überlaufgarnitur mit Zulauf					
Art Zulauf	Wanneneinlauf	Wanneneinlauf	Wanneneinlauf	Wanneneinlauf	Wanneneinlauf
Chrom	Artikel Nr. 7922010000001000 SGVSB-Nr. 851 371	Artikel Nr. 7912050000001000 SGVSB-Nr. 851 289	Artikel Nr. 7912050000001000 SGVSB-Nr. 851 289	Artikel Nr. 7912050000001000 SGVSB-Nr. 851 289	Artikel Nr. 7912050000001000 SGVSB-Nr. 851 289
	CHF 481	CHF 319	CHF 319	CHF 319	CHF 319
Fussgestell					
Höhenverstellbar: 130 - 210 mm	Artikel Nr. 7901000000000000 SGVSB-Nr. 127 228				
	CHF 37				
Badewannenträger	Artikel Nr. 7914400000000000 SGVSB-Nr. -				
	CHF 416				
Wannenanker	Artikel Nr. 7901030000000000 SGVSB-Nr. 881 603	Artikel Nr. 7901030000000000 SGVSB-Nr. 881 603	Artikel Nr. 7901030000000000 SGVSB-Nr. 881 603	Artikel Nr. 7901030000000000 SGVSB-Nr. 881 603	Artikel Nr. 7901030000000000 SGVSB-Nr. 881 603
	CHF 51	CHF 51	CHF 51	CHF 51	CHF 51



Wandprofil	Artikel Nr. 790126000000000 SGVSB-Nr. 886 122 CHF 27				
Schallschutz-Set	Artikel Nr. 791881000000000 SGVSB-Nr. 127 230 CHF 339				
Nackenkissen					
Weiss	Artikel Nr. 790010000000000 SGVSB-Nr. 122 143 CHF 140	Artikel Nr. 790010000000000 SGVSB-Nr. 122 143 CHF 140	Artikel Nr. 790010000000000 SGVSB-Nr. 122 143 CHF 140	Artikel Nr. 790010000000000 SGVSB-Nr. 122 143 CHF 140	Artikel Nr. 790010000000000 SGVSB-Nr. 122 143 CHF 140
Wannengriff					
Chrom	Artikel Nr. 792804000001000 SGVSB-Nr. - CHF 434	Artikel Nr. 792804000001000 SGVSB-Nr. - CHF 434	Artikel Nr. 792804000001000 SGVSB-Nr. - CHF 434	Artikel Nr. 792804000001000 SGVSB-Nr. - CHF 434	Artikel Nr. 792804000001000 SGVSB-Nr. - CHF 434
Wannenheizung					Artikel Nr. 791882000000000 SGVSB-Nr. - CHF 892
Wannenverkleidung für Ecke Links					
Schattenfuge	10 mm	10 mm	10 mm	10 mm	10 mm
Gesamthöhe inkl. Wannenrand und Schattenfuge	600 mm	600 mm	600 mm	600 mm	600 mm
Tiefe / Breite	740 mm	740 mm	740 mm	740 mm	740 mm
Weiss	Artikel Nr. ST890908282 SGVSB-Nr. - CHF 1'168	Artikel Nr. ST890908282 SGVSB-Nr. - CHF 1'168	Artikel Nr. ST890908282 SGVSB-Nr. - CHF 1'168	Artikel Nr. ST890908282 SGVSB-Nr. - CHF 1'168	Artikel Nr. ST890908282 SGVSB-Nr. - CHF 1'168
Wannenverkleidung für Ecke Rechts					
Schattenfuge	10 mm	10 mm	10 mm	10 mm	10 mm
Gesamthöhe inkl. Wannenrand und Schattenfuge	600 mm	600 mm	600 mm	600 mm	600 mm
Tiefe / Breite	740 mm	740 mm	740 mm	740 mm	740 mm
Weiss	Artikel Nr. ST891608282 SGVSB-Nr. - CHF 1'168	Artikel Nr. ST891608282 SGVSB-Nr. - CHF 1'168	Artikel Nr. ST891608282 SGVSB-Nr. - CHF 1'168	Artikel Nr. ST891608282 SGVSB-Nr. - CHF 1'168	Artikel Nr. ST891608282 SGVSB-Nr. - CHF 1'168

Starck

Design by Philippe Starck

	▼	▼	▼	▼	▼
Wannenverkleidung für Nische					
Schattenfuge	10 mm	10 mm	10 mm	10 mm	10 mm
Gesamthöhe inkl. Wannenrand und Schattenfuge	600 mm	600 mm	600 mm	600 mm	600 mm
Weiss	Artikel Nr. ST893608282 ¹ SGVSB-Nr. - CHF 918	Artikel Nr. ST893608282 ¹ SGVSB-Nr. - CHF 918	Artikel Nr. ST893608282 ¹ SGVSB-Nr. - CHF 918	Artikel Nr. ST893608282 ¹ SGVSB-Nr. - CHF 918	Artikel Nr. ST893608282 ¹ SGVSB-Nr. - CHF 918
Wannenverkleidung für Vorwand					
Schattenfuge	10 mm	10 mm	10 mm	10 mm	10 mm
Gesamthöhe inkl. Wannenrand und Schattenfuge	600 mm	600 mm	600 mm	600 mm	600 mm
Tiefe / Breite	740 mm	740 mm	740 mm	740 mm	740 mm
Weiss	Artikel Nr. ST892308282 ¹ SGVSB-Nr. - CHF 1'527	Artikel Nr. ST892308282 ¹ SGVSB-Nr. - CHF 1'527	Artikel Nr. ST892308282 ¹ SGVSB-Nr. - CHF 1'527	Artikel Nr. ST892308282 ¹ SGVSB-Nr. - CHF 1'527	Artikel Nr. ST892308282 ¹ SGVSB-Nr. - CHF 1'527

¹ Bei Badewannen wird für die Montage der Wannenverkleidung das Fussgestell benötigt, das separat bestellt werden muss

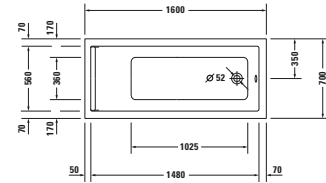
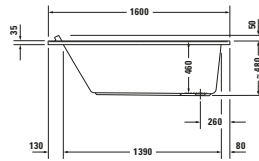
Badewannen

Länge x Breite	1600 x 700 mm				
Innentiefe	460 mm				
Einbauart	Einbau				
Anzahl Rückenschrägen	1				
Position Rückenschräge	Variabel				
Material	Sanitäracryl				
Nutzinhalt	135 l				
Inkl. Fussgestell	-				✓
Inkl. Ab- / Überlaufgarnitur	-				✓
Farbe Ab- und Überlaufgarnitur	-	Chrom			
Gewicht	24,5 kg	35,5 kg	39,5 kg	49,0 kg	55,5 kg
Whirlsystem	-	Air-System	Jet-System	Combi-System P	Combi-System E
Weiss	Artikel Nr. 7003330000000000 SGVSB-Nr. - CHF 764	Artikel Nr. 760333000AS0000 SGVSB-Nr. - CHF 3'550	Artikel Nr. 760333000JS1000 SGVSB-Nr. - CHF 3'811	Artikel Nr. 760333000CP1000 SGVSB-Nr. - CHF 6'854	Artikel Nr. 760333000CE1000 SGVSB-Nr. 125 521 CHF 8'635

Passende Artikel

Ab- und Überlaufgarnitur					
Chrom	Artikel Nr. 792200000001000 SGVSB-Nr. 851 370 CHF 167				
Ab- und Überlaufgarnitur mit Zulauf					
Art Zulauf	Wanneneinlauf	Wanneneinlauf	Wanneneinlauf	Wanneneinlauf	Wanneneinlauf
Chrom	Artikel Nr. 792201000001000 SGVSB-Nr. 851 371 CHF 481	Artikel Nr. 791205000001000 SGVSB-Nr. 851 289 CHF 319	Artikel Nr. 791205000001000 SGVSB-Nr. 851 289 CHF 319	Artikel Nr. 791205000001000 SGVSB-Nr. 851 289 CHF 319	Artikel Nr. 791205000001000 SGVSB-Nr. 851 289 CHF 319
Fussgestell					
Höhenverstellbar: 130 - 210 mm	Artikel Nr. 7901000000000000 SGVSB-Nr. 127 228 CHF 37				
Badewannenträger	Artikel Nr. 7914410000000000 SGVSB-Nr. - CHF 416				
Wannenanker	Artikel Nr. 7901030000000000 SGVSB-Nr. 881 603 CHF 51	Artikel Nr. 7901030000000000 SGVSB-Nr. 881 603 CHF 51	Artikel Nr. 7901030000000000 SGVSB-Nr. 881 603 CHF 51	Artikel Nr. 7901030000000000 SGVSB-Nr. 881 603 CHF 51	Artikel Nr. 7901030000000000 SGVSB-Nr. 881 603 CHF 51

Wandprofil	Artikel Nr. 790126000000000 SGVSB-Nr. 886 122 CHF 27	Artikel Nr. 790126000000000 SGVSB-Nr. 886 122 CHF 27	Artikel Nr. 790126000000000 SGVSB-Nr. 886 122 CHF 27	Artikel Nr. 790126000000000 SGVSB-Nr. 886 122 CHF 27	Artikel Nr. 790126000000000 SGVSB-Nr. 886 122 CHF 27
Schallschutz-Set	Artikel Nr. 791881000000000 SGVSB-Nr. 127 230 CHF 339				
Nackenkissen					
Weiss	Artikel Nr. 790010000000000 SGVSB-Nr. 122 143 CHF 140	Artikel Nr. 790010000000000 SGVSB-Nr. 122 143 CHF 140	Artikel Nr. 790010000000000 SGVSB-Nr. 122 143 CHF 140	Artikel Nr. 790010000000000 SGVSB-Nr. 122 143 CHF 140	Artikel Nr. 790010000000000 SGVSB-Nr. 122 143 CHF 140
Wannengriff					
Chrom	Artikel Nr. 792804000001000 SGVSB-Nr. - CHF 434	Artikel Nr. 792804000001000 SGVSB-Nr. - CHF 434	Artikel Nr. 792804000001000 SGVSB-Nr. - CHF 434	Artikel Nr. 792804000001000 SGVSB-Nr. - CHF 434	Artikel Nr. 792804000001000 SGVSB-Nr. - CHF 434
Wannenheizung					Artikel Nr. 791882000000000 SGVSB-Nr. - CHF 892
Wannenverkleidung für Ecke Links					
Schattenfuge	10 mm	10 mm	10 mm	10 mm	10 mm
Gesamthöhe inkl. Wannenrand und Schattenfuge	600 mm	600 mm	600 mm	600 mm	600 mm
Tiefe / Breite	690 mm	690 mm	690 mm	690 mm	690 mm
Weiss	Artikel Nr. ST878508282 SGVSB-Nr. - CHF 1'168	Artikel Nr. ST878508282 SGVSB-Nr. - CHF 1'168	Artikel Nr. ST878508282 SGVSB-Nr. - CHF 1'168	Artikel Nr. ST878508282 SGVSB-Nr. - CHF 1'168	Artikel Nr. ST878508282 SGVSB-Nr. - CHF 1'168
Wannenverkleidung für Ecke Rechts					
Schattenfuge	10 mm	10 mm	10 mm	10 mm	10 mm
Gesamthöhe inkl. Wannenrand und Schattenfuge	600 mm	600 mm	600 mm	600 mm	600 mm
Tiefe / Breite	690 mm	690 mm	690 mm	690 mm	690 mm
Weiss	Artikel Nr. ST878008282 SGVSB-Nr. - CHF 1'168	Artikel Nr. ST878008282 SGVSB-Nr. - CHF 1'168	Artikel Nr. ST878008282 SGVSB-Nr. - CHF 1'168	Artikel Nr. ST878008282 SGVSB-Nr. - CHF 1'168	Artikel Nr. ST878008282 SGVSB-Nr. - CHF 1'168

	▼	▼	▼	▼	▼
Wannenverkleidung für Nische					
Schattenfuge	10 mm	10 mm	10 mm	10 mm	10 mm
Gesamthöhe inkl. Wannenrand und Schattenfuge	600 mm	600 mm	600 mm	600 mm	600 mm
Weiss	Artikel Nr. ST893708282 ¹ SGVSB-Nr. - CHF 918	Artikel Nr. ST893708282 ¹ SGVSB-Nr. - CHF 918	Artikel Nr. ST893708282 ¹ SGVSB-Nr. - CHF 918	Artikel Nr. ST893708282 ¹ SGVSB-Nr. - CHF 918	Artikel Nr. ST893708282 ¹ SGVSB-Nr. - CHF 918
Wannenverkleidung für Vorwand					
Schattenfuge	10 mm	10 mm	10 mm	10 mm	10 mm
Gesamthöhe inkl. Wannenrand und Schattenfuge	600 mm	600 mm	600 mm	600 mm	600 mm
Tiefe / Breite	690 mm	690 mm	690 mm	690 mm	690 mm
Weiss	Artikel Nr. ST877508282 SGVSB-Nr. - CHF 1'527	Artikel Nr. ST877508282 SGVSB-Nr. - CHF 1'527	Artikel Nr. ST877508282 SGVSB-Nr. - CHF 1'527	Artikel Nr. ST877508282 SGVSB-Nr. - CHF 1'527	Artikel Nr. ST877508282 SGVSB-Nr. - CHF 1'527

¹ Bei Badewannen wird für die Montage der Wannenverkleidung das Fussgestell benötigt, das separat bestellt werden muss

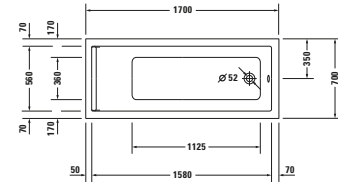
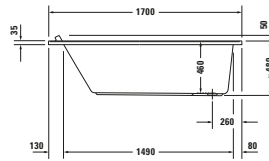
Badewannen

Länge x Breite	1700 x 700 mm				
Innentiefe	460 mm				
Einbauart	Einbau				
Anzahl Rückenschrägen	1				
Position Rückenschräge	Variabel				
Material	Sanitäracryl				
Nutzinhalt	155 l				
Inkl. Fussgestell	-				✓
Inkl. Ab- / Überlaufgarnitur	-				✓
Farbe Ab- und Überlaufgarnitur	-	Chrom			
Gewicht	26,5 kg	37,5 kg	41,5 kg	51,0 kg	57,5 kg
Whirlsystem	-	Air-System	Jet-System	Combi-System P	Combi-System E
Weiss	Artikel Nr. 7003340000000000 SGVSB-Nr. - CHF 775	Artikel Nr. 760334000AS0000 SGVSB-Nr. - CHF 3'557	Artikel Nr. 760334000JS1000 SGVSB-Nr. - CHF 3'818	Artikel Nr. 760334000CP1000 SGVSB-Nr. - CHF 6'862	Artikel Nr. 760334000CE1000 SGVSB-Nr. 125 522 CHF 8'640

Passende Artikel

Ab- und Überlaufgarnitur					
Chrom	Artikel Nr. 792200000001000 SGVSB-Nr. 851 370 CHF 167				
Ab- und Überlaufgarnitur mit Zulauf					
Art Zulauf	Wanneneinlauf	Wanneneinlauf	Wanneneinlauf	Wanneneinlauf	Wanneneinlauf
Chrom	Artikel Nr. 792201000001000 SGVSB-Nr. 851 371 CHF 481	Artikel Nr. 791205000001000 SGVSB-Nr. 851 289 CHF 319	Artikel Nr. 791205000001000 SGVSB-Nr. 851 289 CHF 319	Artikel Nr. 791205000001000 SGVSB-Nr. 851 289 CHF 319	Artikel Nr. 791205000001000 SGVSB-Nr. 851 289 CHF 319
Fussgestell					
Höhenverstellbar: 130 - 210 mm	Artikel Nr. 7901000000000000 SGVSB-Nr. 127 228 CHF 37				
Badewannenträger					
	Artikel Nr. 7914420000000000 SGVSB-Nr. - CHF 416				
Wannenanker					
	Artikel Nr. 7901030000000000 SGVSB-Nr. 881 603 CHF 51	Artikel Nr. 7901030000000000 SGVSB-Nr. 881 603 CHF 51	Artikel Nr. 7901030000000000 SGVSB-Nr. 881 603 CHF 51	Artikel Nr. 7901030000000000 SGVSB-Nr. 881 603 CHF 51	Artikel Nr. 7901030000000000 SGVSB-Nr. 881 603 CHF 51

Wandprofil	Artikel Nr. 790126000000000 SGVSB-Nr. 886 122 CHF 27	Artikel Nr. 790126000000000 SGVSB-Nr. 886 122 CHF 27	Artikel Nr. 790126000000000 SGVSB-Nr. 886 122 CHF 27	Artikel Nr. 790126000000000 SGVSB-Nr. 886 122 CHF 27	Artikel Nr. 790126000000000 SGVSB-Nr. 886 122 CHF 27
Schallschutz-Set	Artikel Nr. 791881000000000 SGVSB-Nr. 127 230 CHF 339				
Nackenkissen					
Weiss	Artikel Nr. 790010000000000 SGVSB-Nr. 122 143 CHF 140	Artikel Nr. 790010000000000 SGVSB-Nr. 122 143 CHF 140	Artikel Nr. 790010000000000 SGVSB-Nr. 122 143 CHF 140	Artikel Nr. 790010000000000 SGVSB-Nr. 122 143 CHF 140	Artikel Nr. 790010000000000 SGVSB-Nr. 122 143 CHF 140
Wannengriff					
Chrom	Artikel Nr. 792804000001000 SGVSB-Nr. - CHF 434	Artikel Nr. 792804000001000 SGVSB-Nr. - CHF 434	Artikel Nr. 792804000001000 SGVSB-Nr. - CHF 434	Artikel Nr. 792804000001000 SGVSB-Nr. - CHF 434	Artikel Nr. 792804000001000 SGVSB-Nr. - CHF 434
Wannenheizung					Artikel Nr. 791882000000000 SGVSB-Nr. - CHF 892
Wannenverkleidung für Ecke Links					
Schattenfuge	10 mm	10 mm	10 mm	10 mm	10 mm
Gesamthöhe inkl. Wannenrand und Schattenfuge	600 mm	600 mm	600 mm	600 mm	600 mm
Tiefe / Breite	690 mm	690 mm	690 mm	690 mm	690 mm
Weiss	Artikel Nr. ST878608282 SGVSB-Nr. - CHF 1'168	Artikel Nr. ST878608282 SGVSB-Nr. - CHF 1'168	Artikel Nr. ST878608282 SGVSB-Nr. - CHF 1'168	Artikel Nr. ST878608282 SGVSB-Nr. - CHF 1'168	Artikel Nr. ST878608282 SGVSB-Nr. - CHF 1'168
Wannenverkleidung für Ecke Rechts					
Schattenfuge	10 mm	10 mm	10 mm	10 mm	10 mm
Gesamthöhe inkl. Wannenrand und Schattenfuge	600 mm	600 mm	600 mm	600 mm	600 mm
Tiefe / Breite	690 mm	690 mm	690 mm	690 mm	690 mm
Weiss	Artikel Nr. ST878108282 SGVSB-Nr. - CHF 1'168	Artikel Nr. ST878108282 SGVSB-Nr. - CHF 1'168	Artikel Nr. ST878108282 SGVSB-Nr. - CHF 1'168	Artikel Nr. ST878108282 SGVSB-Nr. - CHF 1'168	Artikel Nr. ST878108282 SGVSB-Nr. - CHF 1'168

	▼	▼	▼	▼	▼
Wannenverkleidung für Nische					
Schattenfuge	10 mm	10 mm	10 mm	10 mm	10 mm
Gesamthöhe inkl. Wannenrand und Schattenfuge	600 mm	600 mm	600 mm	600 mm	600 mm
Weiss	Artikel Nr. ST893808282 ¹ SGVSB-Nr. - CHF 918	Artikel Nr. ST893808282 ¹ SGVSB-Nr. - CHF 918	Artikel Nr. ST893808282 ¹ SGVSB-Nr. - CHF 918	Artikel Nr. ST893808282 ¹ SGVSB-Nr. - CHF 918	Artikel Nr. ST893808282 ¹ SGVSB-Nr. - CHF 918
Wannenverkleidung für Vorwand					
Schattenfuge	10 mm	10 mm	10 mm	10 mm	10 mm
Gesamthöhe inkl. Wannenrand und Schattenfuge	600 mm	600 mm	600 mm	600 mm	600 mm
Tiefe / Breite	690 mm	690 mm	690 mm	690 mm	690 mm
Weiss	Artikel Nr. ST877608282 SGVSB-Nr. - CHF 1'527	Artikel Nr. ST877608282 SGVSB-Nr. - CHF 1'527	Artikel Nr. ST877608282 SGVSB-Nr. - CHF 1'527	Artikel Nr. ST877608282 SGVSB-Nr. - CHF 1'527	Artikel Nr. ST877608282 SGVSB-Nr. - CHF 1'527

¹ Bei Badewannen wird für die Montage der Wannenverkleidung das Fussgestell benötigt, das separat bestellt werden muss

Badewannen

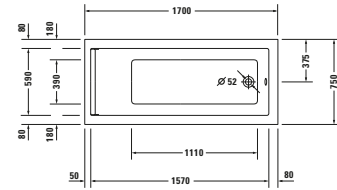
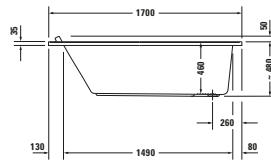

Länge x Breite	1700 x 750 mm				
Innentiefe	460 mm				
Einbauart	Einbau				
Anzahl Rückenschrägen	1				
Position Rückenschräge	Variabel				
Material	Sanitäracryl				
Nutzhalt	165 l				
Inkl. Fussgestell	-				✓
Inkl. Ab- / Überlaufgarnitur	-				✓
Farbe Ab- und Überlaufgarnitur	-	Chrom			
Gewicht	28,0 kg	39,0 kg	43,0 kg	52,5 kg	59,0 kg
Whirlsystem	-	Air-System	Jet-System	Combi-System P	Combi-System E
Weiss	Artikel Nr. 7003350000000000 SGVSB-Nr. 122 136 CHF 775	Artikel Nr. 760335000AS0000 SGVSB-Nr. 124 318 CHF 3'557	Artikel Nr. 760335000JS1000 SGVSB-Nr. 125 501 CHF 3'818	Artikel Nr. 760335000CP1000 SGVSB-Nr. 125 512 CHF 6'862	Artikel Nr. 760335000CE1000 SGVSB-Nr. 125 523 CHF 8'640

Passende Artikel

Ab- und Überlaufgarnitur					
Chrom	Artikel Nr. 7922000000001000 SGVSB-Nr. 851 370 CHF 167				
Ab- und Überlaufgarnitur mit Zulauf					
Art Zulauf	Wanneneinlauf	Wanneneinlauf	Wanneneinlauf	Wanneneinlauf	Wanneneinlauf
Chrom	Artikel Nr. 7922010000001000 SGVSB-Nr. 851 371 CHF 481	Artikel Nr. 7912050000001000 SGVSB-Nr. 851 289 CHF 319	Artikel Nr. 7912050000001000 SGVSB-Nr. 851 289 CHF 319	Artikel Nr. 7912050000001000 SGVSB-Nr. 851 289 CHF 319	Artikel Nr. 7912050000001000 SGVSB-Nr. 851 289 CHF 319
Fussgestell					
Höhenverstellbar: 130 - 210 mm	Artikel Nr. 7901000000000000 SGVSB-Nr. 127 228 CHF 37				
Badewannenträger	Artikel Nr. 7914430000000000 SGVSB-Nr. 127 619 CHF 425				
Wannenanker	Artikel Nr. 7901030000000000 SGVSB-Nr. 881 603 CHF 51	Artikel Nr. 7901030000000000 SGVSB-Nr. 881 603 CHF 51	Artikel Nr. 7901030000000000 SGVSB-Nr. 881 603 CHF 51	Artikel Nr. 7901030000000000 SGVSB-Nr. 881 603 CHF 51	Artikel Nr. 7901030000000000 SGVSB-Nr. 881 603 CHF 51

Wandprofil	Artikel Nr. 790126000000000 SGVSB-Nr. 886 122 CHF 27	Artikel Nr. 790126000000000 SGVSB-Nr. 886 122 CHF 27	Artikel Nr. 790126000000000 SGVSB-Nr. 886 122 CHF 27	Artikel Nr. 790126000000000 SGVSB-Nr. 886 122 CHF 27	Artikel Nr. 790126000000000 SGVSB-Nr. 886 122 CHF 27
Schallschutz-Set	Artikel Nr. 791881000000000 SGVSB-Nr. 127 230 CHF 339				
Nackenkissen					
Weiss	Artikel Nr. 790010000000000 SGVSB-Nr. 122 143 CHF 140	Artikel Nr. 790010000000000 SGVSB-Nr. 122 143 CHF 140	Artikel Nr. 790010000000000 SGVSB-Nr. 122 143 CHF 140	Artikel Nr. 790010000000000 SGVSB-Nr. 122 143 CHF 140	Artikel Nr. 790010000000000 SGVSB-Nr. 122 143 CHF 140
Wannengriff					
Chrom	Artikel Nr. 792804000001000 SGVSB-Nr. - CHF 434	Artikel Nr. 792804000001000 SGVSB-Nr. - CHF 434	Artikel Nr. 792804000001000 SGVSB-Nr. - CHF 434	Artikel Nr. 792804000001000 SGVSB-Nr. - CHF 434	Artikel Nr. 792804000001000 SGVSB-Nr. - CHF 434
Wannenheizung					Artikel Nr. 791882000000000 SGVSB-Nr. - CHF 892
Wannenverkleidung für Ecke Links					
Schattenfuge	10 mm	10 mm	10 mm	10 mm	10 mm
Gesamthöhe inkl. Wannenrand und Schattenfuge	600 mm	600 mm	600 mm	600 mm	600 mm
Tiefe / Breite	740 mm	740 mm	740 mm	740 mm	740 mm
Weiss	Artikel Nr. ST878708282 SGVSB-Nr. - CHF 1'168	Artikel Nr. ST878708282 SGVSB-Nr. - CHF 1'168	Artikel Nr. ST878708282 SGVSB-Nr. - CHF 1'168	Artikel Nr. ST878708282 SGVSB-Nr. - CHF 1'168	Artikel Nr. ST878708282 SGVSB-Nr. - CHF 1'168
Wannenverkleidung für Ecke Rechts					
Schattenfuge	10 mm	10 mm	10 mm	10 mm	10 mm
Gesamthöhe inkl. Wannenrand und Schattenfuge	600 mm	600 mm	600 mm	600 mm	600 mm
Tiefe / Breite	740 mm	740 mm	740 mm	740 mm	740 mm
Weiss	Artikel Nr. ST878208282 SGVSB-Nr. - CHF 1'168	Artikel Nr. ST878208282 SGVSB-Nr. - CHF 1'168	Artikel Nr. ST878208282 SGVSB-Nr. - CHF 1'168	Artikel Nr. ST878208282 SGVSB-Nr. - CHF 1'168	Artikel Nr. ST878208282 SGVSB-Nr. - CHF 1'168

	▼	▼	▼	▼	▼
Wannenverkleidung für Nische					
Schattenfuge	10 mm	10 mm	10 mm	10 mm	10 mm
Gesamthöhe inkl. Wannenrand und Schattenfuge	600 mm	600 mm	600 mm	600 mm	600 mm
Weiss	Artikel Nr. ST893808282 ¹ SGVSB-Nr. - CHF 918	Artikel Nr. ST893808282 ¹ SGVSB-Nr. - CHF 918	Artikel Nr. ST893808282 ¹ SGVSB-Nr. - CHF 918	Artikel Nr. ST893808282 ¹ SGVSB-Nr. - CHF 918	Artikel Nr. ST893808282 ¹ SGVSB-Nr. - CHF 918
Wannenverkleidung für Vorwand					
Schattenfuge	10 mm	10 mm	10 mm	10 mm	10 mm
Gesamthöhe inkl. Wannenrand und Schattenfuge	600 mm	600 mm	600 mm	600 mm	600 mm
Tiefe / Breite	740 mm	740 mm	740 mm	740 mm	740 mm
Weiss	Artikel Nr. ST877708282 SGVSB-Nr. - CHF 1'527	Artikel Nr. ST877708282 SGVSB-Nr. - CHF 1'527	Artikel Nr. ST877708282 SGVSB-Nr. - CHF 1'527	Artikel Nr. ST877708282 SGVSB-Nr. - CHF 1'527	Artikel Nr. ST877708282 SGVSB-Nr. - CHF 1'527

¹ Bei Badewannen wird für die Montage der Wannenverkleidung das Fussgestell benötigt, das separat bestellt werden muss

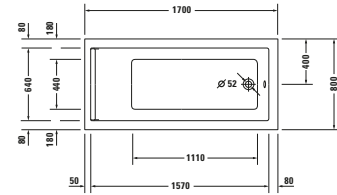
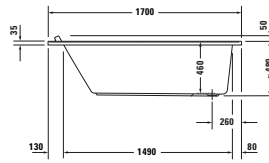
Badewannen

Länge x Breite	1700 x 800 mm				
Innentiefe	460 mm				
Einbauart	Einbau				
Anzahl Rückenschrägen	1				
Position Rückenschräge	Variabel				
Material	Sanitäracryl				
Nutzinhalt	186 l				
Inkl. Fussgestell	-				✓
Inkl. Ab- / Überlaufgarnitur	-				✓
Farbe Ab- und Überlaufgarnitur	-				Chrom
Gewicht	28,5 kg	39,5 kg	43,5 kg	53,0 kg	59,5 kg
Whirlsystem	-	Air-System	Jet-System	Combi-System P	Combi-System E
Weiss	Artikel Nr. 700336000000000 SGVSB-Nr. 122 137 CHF 828	Artikel Nr. 760336000AS0000 SGVSB-Nr. 124 319 CHF 3'625	Artikel Nr. 760336000JS1000 SGVSB-Nr. 125 502 CHF 3'885	Artikel Nr. 760336000CP1000 SGVSB-Nr. 125 513 CHF 6'930	Artikel Nr. 760336000CE1000 SGVSB-Nr. 125 524 CHF 8'709

Passende Artikel

Ab- und Überlaufgarnitur					
Chrom	Artikel Nr. 792200000001000 SGVSB-Nr. 851 370 CHF 167				
Ab- und Überlaufgarnitur mit Zulauf					
Art Zulauf	Wanneneinlauf	Wanneneinlauf	Wanneneinlauf	Wanneneinlauf	Wanneneinlauf
Chrom	Artikel Nr. 792201000001000 SGVSB-Nr. 851 371 CHF 481	Artikel Nr. 791205000001000 SGVSB-Nr. 851 289 CHF 319	Artikel Nr. 791205000001000 SGVSB-Nr. 851 289 CHF 319	Artikel Nr. 791205000001000 SGVSB-Nr. 851 289 CHF 319	Artikel Nr. 791205000001000 SGVSB-Nr. 851 289 CHF 319
Fussgestell					
Höhenverstellbar: 130 - 210 mm	Artikel Nr. 790100000000000 SGVSB-Nr. 127 228 CHF 37				
Badewannenträger	Artikel Nr. 791444000000000 SGVSB-Nr. 127 620 CHF 469				
Wannenanker	Artikel Nr. 790103000000000 SGVSB-Nr. 881 603 CHF 51	Artikel Nr. 790103000000000 SGVSB-Nr. 881 603 CHF 51	Artikel Nr. 790103000000000 SGVSB-Nr. 881 603 CHF 51	Artikel Nr. 790103000000000 SGVSB-Nr. 881 603 CHF 51	Artikel Nr. 790103000000000 SGVSB-Nr. 881 603 CHF 51

Wandprofil	Artikel Nr. 790126000000000 SGVSB-Nr. 886 122 CHF 27	Artikel Nr. 790126000000000 SGVSB-Nr. 886 122 CHF 27	Artikel Nr. 790126000000000 SGVSB-Nr. 886 122 CHF 27	Artikel Nr. 790126000000000 SGVSB-Nr. 886 122 CHF 27	Artikel Nr. 790126000000000 SGVSB-Nr. 886 122 CHF 27
Schallschutz-Set	Artikel Nr. 791881000000000 SGVSB-Nr. 127 230 CHF 339				
Nackenkissen					
Weiss	Artikel Nr. 790010000000000 SGVSB-Nr. 122 143 CHF 140	Artikel Nr. 790010000000000 SGVSB-Nr. 122 143 CHF 140	Artikel Nr. 790010000000000 SGVSB-Nr. 122 143 CHF 140	Artikel Nr. 790010000000000 SGVSB-Nr. 122 143 CHF 140	Artikel Nr. 790010000000000 SGVSB-Nr. 122 143 CHF 140
Wannengriff					
Chrom	Artikel Nr. 792804000001000 SGVSB-Nr. - CHF 434	Artikel Nr. 792804000001000 SGVSB-Nr. - CHF 434	Artikel Nr. 792804000001000 SGVSB-Nr. - CHF 434	Artikel Nr. 792804000001000 SGVSB-Nr. - CHF 434	Artikel Nr. 792804000001000 SGVSB-Nr. - CHF 434
Wannenheizung					Artikel Nr. 791882000000000 SGVSB-Nr. - CHF 892
Wannenverkleidung für Ecke Links					
Schattenfuge	10 mm	10 mm	10 mm	10 mm	10 mm
Gesamthöhe inkl. Wannenrand und Schattenfuge	600 mm	600 mm	600 mm	600 mm	600 mm
Tiefe / Breite	790 mm	790 mm	790 mm	790 mm	790 mm
Weiss	Artikel Nr. ST891008282 SGVSB-Nr. - CHF 1'168	Artikel Nr. ST891008282 SGVSB-Nr. - CHF 1'168	Artikel Nr. ST891008282 SGVSB-Nr. - CHF 1'168	Artikel Nr. ST891008282 SGVSB-Nr. - CHF 1'168	Artikel Nr. ST891008282 SGVSB-Nr. - CHF 1'168
Wannenverkleidung für Ecke Rechts					
Schattenfuge	10 mm	10 mm	10 mm	10 mm	10 mm
Gesamthöhe inkl. Wannenrand und Schattenfuge	600 mm	600 mm	600 mm	600 mm	600 mm
Tiefe / Breite	790 mm	790 mm	790 mm	790 mm	790 mm
Weiss	Artikel Nr. ST891708282 SGVSB-Nr. - CHF 1'168	Artikel Nr. ST891708282 SGVSB-Nr. - CHF 1'168	Artikel Nr. ST891708282 SGVSB-Nr. - CHF 1'168	Artikel Nr. ST891708282 SGVSB-Nr. - CHF 1'168	Artikel Nr. ST891708282 SGVSB-Nr. - CHF 1'168

	▼	▼	▼	▼	▼
Wannenverkleidung für Nische					
Schattenfuge	10 mm	10 mm	10 mm	10 mm	10 mm
Gesamthöhe inkl. Wannenrand und Schattenfuge	600 mm	600 mm	600 mm	600 mm	600 mm
Weiss	Artikel Nr. ST893808282 ¹ SGVSB-Nr. - CHF 918	Artikel Nr. ST893808282 ¹ SGVSB-Nr. - CHF 918	Artikel Nr. ST893808282 ¹ SGVSB-Nr. - CHF 918	Artikel Nr. ST893808282 ¹ SGVSB-Nr. - CHF 918	Artikel Nr. ST893808282 ¹ SGVSB-Nr. - CHF 918
Wannenverkleidung für Vorwand					
Schattenfuge	10 mm	10 mm	10 mm	10 mm	10 mm
Gesamthöhe inkl. Wannenrand und Schattenfuge	600 mm	600 mm	600 mm	600 mm	600 mm
Tiefe / Breite	790 mm	790 mm	790 mm	790 mm	790 mm
Weiss	Artikel Nr. ST892408282 ¹ SGVSB-Nr. - CHF 1'527	Artikel Nr. ST892408282 ¹ SGVSB-Nr. - CHF 1'527	Artikel Nr. ST892408282 ¹ SGVSB-Nr. - CHF 1'527	Artikel Nr. ST892408282 ¹ SGVSB-Nr. - CHF 1'527	Artikel Nr. ST892408282 ¹ SGVSB-Nr. - CHF 1'527
Tablett					
Breite x Höhe x Tiefe	800 x 26 x 211 mm	800 x 26 x 211 mm	800 x 26 x 211 mm	800 x 26 x 211 mm	800 x 26 x 211 mm
Eiche Natur massiv	Artikel Nr. UV91000H5H50000 SGVSB-Nr. - CHF 538	Artikel Nr. UV91000H5H50000 SGVSB-Nr. - CHF 538	Artikel Nr. UV91000H5H50000 SGVSB-Nr. - CHF 538	Artikel Nr. UV91000H5H50000 SGVSB-Nr. - CHF 538	Artikel Nr. UV91000H5H50000 SGVSB-Nr. - CHF 538

¹ Bei Badewannen wird für die Montage der Wannenverkleidung das Fussgestell benötigt, das separat bestellt werden muss

Badewannen

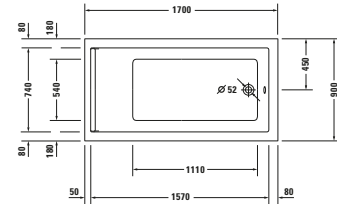
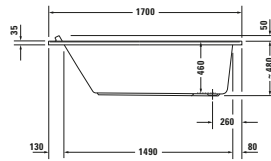
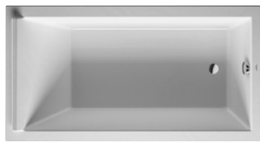

Länge x Breite	1700 x 900 mm				
Innentiefe	460 mm				
Einbauart	Einbau				
Anzahl Rückenschrägen	1				
Position Rückenschräge	Variabel				
Material	Sanitäracryl				
Nutzinhalt	221 l				
Inkl. Fussgestell	-				✓
Inkl. Ab- / Überlaufgar- nituren	-				✓
Farbe Ab- und Überlauf- garnitur	-				Chrom
Gewicht	32,0 kg	43,0 kg	47,0 kg	56,5 kg	63,0 kg
Whirlsystem	-	Air-System	Jet-System	Combi-System P	Combi-System E
Weiss	Artikel Nr. 7003370000000000	Artikel Nr. 760337000AS0000	Artikel Nr. 760337000JS1000	Artikel Nr. 760337000CP1000	Artikel Nr. 760337000CE1000
	SGVSB-Nr. 122 138	SGVSB-Nr. 124 320	SGVSB-Nr. 125 503	SGVSB-Nr. 125 514	SGVSB-Nr. 125 525
	CHF 882	CHF 3'674	CHF 3'936	CHF 6'980	CHF 8'758

Passende Artikel

Ab- und Überlaufgarnitur					
Chrom	Artikel Nr. 792200000001000				
	SGVSB-Nr. 851 370				
	CHF 167				
Ab- und Überlaufgarnitur mit Zulauf					
Art Zulauf	Wanneneinlauf	Wanneneinlauf	Wanneneinlauf	Wanneneinlauf	Wanneneinlauf
Chrom	Artikel Nr. 792201000001000	Artikel Nr. 791205000001000	Artikel Nr. 791205000001000	Artikel Nr. 791205000001000	Artikel Nr. 791205000001000
	SGVSB-Nr. 851 371	SGVSB-Nr. 851 289	SGVSB-Nr. 851 289	SGVSB-Nr. 851 289	SGVSB-Nr. 851 289
	CHF 481	CHF 319	CHF 319	CHF 319	CHF 319
Fussgestell					
Höhenverstellbar: 130 - 210 mm	Artikel Nr. 7901000000000000				
	SGVSB-Nr. 127 228				
	CHF 37				
Badewannenträger					
	Artikel Nr. 7914450000000000				
	SGVSB-Nr. 127 621				
	CHF 634				
Wannenanker					
	Artikel Nr. 7901030000000000	Artikel Nr. 7901030000000000	Artikel Nr. 7901030000000000	Artikel Nr. 7901030000000000	Artikel Nr. 7901030000000000
	SGVSB-Nr. 881 603	SGVSB-Nr. 881 603	SGVSB-Nr. 881 603	SGVSB-Nr. 881 603	SGVSB-Nr. 881 603
	CHF 51	CHF 51	CHF 51	CHF 51	CHF 51

Wandprofil	Artikel Nr. 790126000000000 SGVSB-Nr. 886 122 CHF 27	Artikel Nr. 790126000000000 SGVSB-Nr. 886 122 CHF 27	Artikel Nr. 790126000000000 SGVSB-Nr. 886 122 CHF 27	Artikel Nr. 790126000000000 SGVSB-Nr. 886 122 CHF 27	Artikel Nr. 790126000000000 SGVSB-Nr. 886 122 CHF 27
Schallschutz-Set	Artikel Nr. 791881000000000 SGVSB-Nr. 127 230 CHF 339				
Nackenkissen					
Weiss	Artikel Nr. 790010000000000 SGVSB-Nr. 122 143 CHF 140	Artikel Nr. 790010000000000 SGVSB-Nr. 122 143 CHF 140	Artikel Nr. 790010000000000 SGVSB-Nr. 122 143 CHF 140	Artikel Nr. 790010000000000 SGVSB-Nr. 122 143 CHF 140	Artikel Nr. 790010000000000 SGVSB-Nr. 122 143 CHF 140
Wannengriff					
Chrom	Artikel Nr. 792804000001000 SGVSB-Nr. - CHF 434	Artikel Nr. 792804000001000 SGVSB-Nr. - CHF 434	Artikel Nr. 792804000001000 SGVSB-Nr. - CHF 434	Artikel Nr. 792804000001000 SGVSB-Nr. - CHF 434	Artikel Nr. 792804000001000 SGVSB-Nr. - CHF 434
Wannenheizung					Artikel Nr. 791882000000000 SGVSB-Nr. - CHF 892
Wannenverkleidung für Ecke Links					
Schattenfuge	10 mm	10 mm	10 mm	10 mm	10 mm
Gesamthöhe inkl. Wannenrand und Schattenfuge	600 mm	600 mm	600 mm	600 mm	600 mm
Tiefe / Breite	890 mm	890 mm	890 mm	890 mm	890 mm
Weiss	Artikel Nr. ST891108282 SGVSB-Nr. - CHF 1'168	Artikel Nr. ST891108282 SGVSB-Nr. - CHF 1'168	Artikel Nr. ST891108282 SGVSB-Nr. - CHF 1'168	Artikel Nr. ST891108282 SGVSB-Nr. - CHF 1'168	Artikel Nr. ST891108282 SGVSB-Nr. - CHF 1'168
Wannenverkleidung für Ecke Rechts					
Schattenfuge	10 mm	10 mm	10 mm	10 mm	10 mm
Gesamthöhe inkl. Wannenrand und Schattenfuge	600 mm	600 mm	600 mm	600 mm	600 mm
Tiefe / Breite	890 mm	890 mm	890 mm	890 mm	890 mm
Weiss	Artikel Nr. ST891808282 SGVSB-Nr. - CHF 1'168	Artikel Nr. ST891808282 SGVSB-Nr. - CHF 1'168	Artikel Nr. ST891808282 SGVSB-Nr. - CHF 1'168	Artikel Nr. ST891808282 SGVSB-Nr. - CHF 1'168	Artikel Nr. ST891808282 SGVSB-Nr. - CHF 1'168

	▼	▼	▼	▼	▼
Wannenverkleidung für Nische					
Schattenfuge	10 mm	10 mm	10 mm	10 mm	10 mm
Gesamthöhe inkl. Wannenrand und Schattenfuge	600 mm	600 mm	600 mm	600 mm	600 mm
Weiss	Artikel Nr. ST893808282 ¹ SGVSB-Nr. - CHF 918	Artikel Nr. ST893808282 ¹ SGVSB-Nr. - CHF 918	Artikel Nr. ST893808282 ¹ SGVSB-Nr. - CHF 918	Artikel Nr. ST893808282 ¹ SGVSB-Nr. - CHF 918	Artikel Nr. ST893808282 ¹ SGVSB-Nr. - CHF 918
Wannenverkleidung für Vorwand					
Schattenfuge	10 mm	10 mm	10 mm	10 mm	10 mm
Gesamthöhe inkl. Wannenrand und Schattenfuge	600 mm	600 mm	600 mm	600 mm	600 mm
Tiefe / Breite	890 mm	890 mm	890 mm	890 mm	890 mm
Weiss	Artikel Nr. ST892508282 ¹ SGVSB-Nr. - CHF 1'527	Artikel Nr. ST892508282 ¹ SGVSB-Nr. - CHF 1'527	Artikel Nr. ST892508282 ¹ SGVSB-Nr. - CHF 1'527	Artikel Nr. ST892508282 ¹ SGVSB-Nr. - CHF 1'527	Artikel Nr. ST892508282 ¹ SGVSB-Nr. - CHF 1'527

¹ Bei Badewannen wird für die Montage der Wannenverkleidung das Fussgestell benötigt, das separat bestellt werden muss

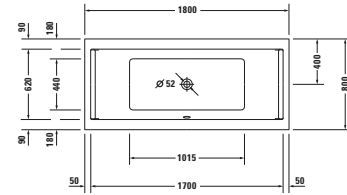
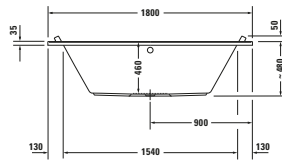
Badewannen

Länge x Breite	1800 x 800 mm				
Innentiefe	460 mm				
Einbauart	Einbau				
Anzahl Rückenschrägen	2				
Position Rückenschräge	Links / Rechts				
Material	Sanitäracryl				
Nutzinhalt	174 l				
Inkl. Fussgestell	-				✓
Inkl. Ab- / Überlaufgarnitur	-				✓
Farbe Ab- und Überlaufgarnitur	-				Chrom
Gewicht	29,0 kg	40,0 kg	44,0 kg	53,5 kg	60,0 kg
Whirlsystem	-	Air-System	Jet-System	Combi-System P	Combi-System E
Weiss	Artikel Nr. 7003380000000000	Artikel Nr. 760338000AS0000	Artikel Nr. 760338000JS1000	Artikel Nr. 760338000CP1000	Artikel Nr. 760338000CE1000
	SGVSB-Nr. 122 139	SGVSB-Nr. 124 321	SGVSB-Nr. 125 504	SGVSB-Nr. 125 515	SGVSB-Nr. 125 526
	CHF 882	CHF 3'747	CHF 4'009	CHF 7'055	CHF 8'833

Passende Artikel

Ab- und Überlaufgarnitur					
Chrom	Artikel Nr. 792202000001000				
	SGVSB-Nr. 851 372				
	CHF 212				
Ab- und Überlaufgarnitur mit Zulauf					
Farbe	Chrom	Chrom	Chrom	Chrom	Chrom
Wanneneinlauf	Artikel Nr. 792203000001000	Artikel Nr. 791206000001000	Artikel Nr. 791206000001000	Artikel Nr. 791206000001000	Artikel Nr. 791206000001000
	SGVSB-Nr. 851 373	SGVSB-Nr. 851 290	SGVSB-Nr. 851 290	SGVSB-Nr. 851 290	SGVSB-Nr. 851 290
	CHF 519	CHF 319	CHF 319	CHF 319	CHF 319
Bodenzulauf	Artikel Nr. 791226000001000	Artikel Nr. 791227000001000	Artikel Nr. 791227000001000	Artikel Nr. 791227000001000	Artikel Nr. 791227000001000
	SGVSB-Nr. 851 302	SGVSB-Nr. 851 303	SGVSB-Nr. 851 303	SGVSB-Nr. 851 303	SGVSB-Nr. 851 303
	CHF 679	CHF 585	CHF 585	CHF 585	CHF 585
Fussgestell					
Höhenverstellbar: 130 - 210 mm	Artikel Nr. 7901000000000000				
	SGVSB-Nr. 127 228				
	CHF 37				
Badewannenträger	Artikel Nr. 7914460000000000				
	SGVSB-Nr. 127 622				
	CHF 425				

Wannenanker	Artikel Nr. 790103000000000 SGVSB-Nr. 881 603 CHF 51	Artikel Nr. 790103000000000 SGVSB-Nr. 881 603 CHF 51	Artikel Nr. 790103000000000 SGVSB-Nr. 881 603 CHF 51	Artikel Nr. 790103000000000 SGVSB-Nr. 881 603 CHF 51	Artikel Nr. 790103000000000 SGVSB-Nr. 881 603 CHF 51
Wandprofil	Artikel Nr. 790126000000000 SGVSB-Nr. 886 122 CHF 27	Artikel Nr. 790126000000000 SGVSB-Nr. 886 122 CHF 27	Artikel Nr. 790126000000000 SGVSB-Nr. 886 122 CHF 27	Artikel Nr. 790126000000000 SGVSB-Nr. 886 122 CHF 27	Artikel Nr. 790126000000000 SGVSB-Nr. 886 122 CHF 27
Schallschutz-Set	Artikel Nr. 791881000000000 SGVSB-Nr. 127 230 CHF 339				
Nackenkissen					
Weiss	Artikel Nr. 790010000000000 SGVSB-Nr. 122 143 CHF 140	Artikel Nr. 790010000000000 SGVSB-Nr. 122 143 CHF 140	Artikel Nr. 790010000000000 SGVSB-Nr. 122 143 CHF 140	Artikel Nr. 790010000000000 SGVSB-Nr. 122 143 CHF 140	Artikel Nr. 790010000000000 SGVSB-Nr. 122 143 CHF 140
Wannengriff					
Chrom	Artikel Nr. 792804000001000 SGVSB-Nr. - CHF 434	Artikel Nr. 792804000001000 SGVSB-Nr. - CHF 434	Artikel Nr. 792804000001000 SGVSB-Nr. - CHF 434	Artikel Nr. 792804000001000 SGVSB-Nr. - CHF 434	Artikel Nr. 792804000001000 SGVSB-Nr. - CHF 434
Wannenheizung					Artikel Nr. 791882000000000 SGVSB-Nr. - CHF 892
Wannenverkleidung für Ecke Links					
Schattenfuge	10 mm	10 mm	10 mm	10 mm	10 mm
Gesamthöhe inkl. Wannenrand und Schattenfuge	600 mm	600 mm	600 mm	600 mm	600 mm
Tiefe / Breite	790 mm	790 mm	790 mm	790 mm	790 mm
Weiss	Artikel Nr. ST878808282 SGVSB-Nr. - CHF 1'168	Artikel Nr. ST878808282 SGVSB-Nr. - CHF 1'168	Artikel Nr. ST878808282 SGVSB-Nr. - CHF 1'168	Artikel Nr. ST878808282 SGVSB-Nr. - CHF 1'168	Artikel Nr. ST878808282 SGVSB-Nr. - CHF 1'168
Wannenverkleidung für Ecke Rechts					
Schattenfuge	10 mm	10 mm	10 mm	10 mm	10 mm
Gesamthöhe inkl. Wannenrand und Schattenfuge	600 mm	600 mm	600 mm	600 mm	600 mm
Tiefe / Breite	790 mm	790 mm	790 mm	790 mm	790 mm
Weiss	Artikel Nr. ST878308282 SGVSB-Nr. - CHF 1'168	Artikel Nr. ST878308282 SGVSB-Nr. - CHF 1'168	Artikel Nr. ST878308282 SGVSB-Nr. - CHF 1'168	Artikel Nr. ST878308282 SGVSB-Nr. - CHF 1'168	Artikel Nr. ST878308282 SGVSB-Nr. - CHF 1'168

	▼	▼	▼	▼	▼
Wannenverkleidung für Nische					
Schattenfuge	10 mm	10 mm	10 mm	10 mm	10 mm
Weiss	Artikel Nr. ST893908282 ¹	Artikel Nr. ST893908282 ¹	Artikel Nr. ST893908282 ¹	Artikel Nr. ST893908282 ¹	Artikel Nr. ST893908282 ¹
	SGVSB-Nr. -	SGVSB-Nr. -	SGVSB-Nr. -	SGVSB-Nr. -	SGVSB-Nr. -
	CHF 918	CHF 918	CHF 918	CHF 918	CHF 918
Wannenverkleidung für Vorwand					
Schattenfuge	10 mm	10 mm	10 mm	10 mm	10 mm
Gesamthöhe inkl. Wannenrand und Schattenfuge	600 mm	600 mm	600 mm	600 mm	600 mm
Tiefe / Breite	790 mm	790 mm	790 mm	790 mm	790 mm
Weiss	Artikel Nr. ST877808282	Artikel Nr. ST877808282	Artikel Nr. ST877808282	Artikel Nr. ST877808282	Artikel Nr. ST877808282
	SGVSB-Nr. -	SGVSB-Nr. -	SGVSB-Nr. -	SGVSB-Nr. -	SGVSB-Nr. -
	CHF 1'527	CHF 1'527	CHF 1'527	CHF 1'527	CHF 1'527
Tablett					
Breite x Höhe x Tiefe	800 x 26 x 211 mm	800 x 26 x 211 mm	800 x 26 x 211 mm	800 x 26 x 211 mm	800 x 26 x 211 mm
Eiche Natur massiv	Artikel Nr. UV91000H5H50000	Artikel Nr. UV91000H5H50000	Artikel Nr. UV91000H5H50000	Artikel Nr. UV91000H5H50000	Artikel Nr. UV91000H5H50000
	SGVSB-Nr. -	SGVSB-Nr. -	SGVSB-Nr. -	SGVSB-Nr. -	SGVSB-Nr. -
	CHF 538	CHF 538	CHF 538	CHF 538	CHF 538

¹ Bei Badewannen wird für die Montage der Wannenverkleidung das Fussgestell benötigt, das separat bestellt werden muss

Badewannen

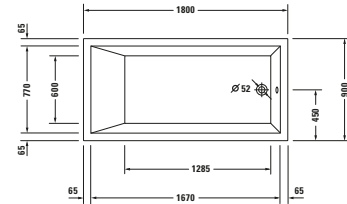
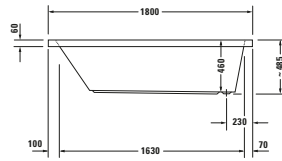

Länge x Breite	1800 x 900 mm				
Innentiefe	460 mm				
Einbauart	Einbau				
Anzahl Rückenschrägen	1				
Position Rückenschräge	Variabel				
Material	Sanitäracryl				
Nutzinhalt	301 l				
Inkl. Fussgestell	-				✓
Inkl. Ab- / Überlaufgarnitur	-				✓
Farbe Ab- und Überlaufgarnitur	-				Chrom
Gewicht	40,0 kg	51,0 kg	55,0 kg	64,5 kg	71,0 kg
Whirlsystem	-	Air-System	Jet-System	Combi-System P	Combi-System E
Weiss	Artikel Nr. 7000500000000000	Artikel Nr. 760050000AS0000	Artikel Nr. 760050000JS1000	Artikel Nr. 760050000CP1000	Artikel Nr. 760050000CE1000
	SGVSB-Nr. -	SGVSB-Nr. -	SGVSB-Nr. -	SGVSB-Nr. -	SGVSB-Nr. -
	CHF 1'974	CHF 4'591	CHF 4'855	CHF 7'900	CHF 9'675

Passende Artikel

Ab- und Überlaufgarnitur

Chrom	Artikel Nr. 792200000001000				
	SGVSB-Nr. 851 370				
	CHF 167				

Ab- und Überlaufgarnitur mit Zulauf

Art Zulauf	Wanneneinlauf	Wanneneinlauf	Wanneneinlauf	Wanneneinlauf	Wanneneinlauf
Chrom	Artikel Nr. 792201000001000	Artikel Nr. 791205000001000	Artikel Nr. 791205000001000	Artikel Nr. 791205000001000	Artikel Nr. 791205000001000
	SGVSB-Nr. 851 371	SGVSB-Nr. 851 289	SGVSB-Nr. 851 289	SGVSB-Nr. 851 289	SGVSB-Nr. 851 289
	CHF 481	CHF 319	CHF 319	CHF 319	CHF 319

Fussgestell

Höhenverstellbar: 130 - 210 mm	Artikel Nr. 7901000000000000				
	SGVSB-Nr. 127 228				
	CHF 37				

Badewannenträger

	Artikel Nr. 7904500000000000				
	SGVSB-Nr. -				
	CHF 455				

Wannenancker

	Artikel Nr. 7901030000000000	Artikel Nr. 7901030000000000	Artikel Nr. 7901030000000000	Artikel Nr. 7901030000000000	Artikel Nr. 7901030000000000
	SGVSB-Nr. 881 603	SGVSB-Nr. 881 603	SGVSB-Nr. 881 603	SGVSB-Nr. 881 603	SGVSB-Nr. 881 603
	CHF 51	CHF 51	CHF 51	CHF 51	CHF 51

	▼	▼	▼	▼	▼
Wandprofil	Artikel Nr. 790126000000000 SGVSB-Nr. 886 122 CHF 27	Artikel Nr. 790126000000000 SGVSB-Nr. 886 122 CHF 27	Artikel Nr. 790126000000000 SGVSB-Nr. 886 122 CHF 27	Artikel Nr. 790126000000000 SGVSB-Nr. 886 122 CHF 27	Artikel Nr. 790126000000000 SGVSB-Nr. 886 122 CHF 27
Schallschutz-Set	Artikel Nr. 791881000000000 SGVSB-Nr. 127 230 CHF 339				
Wannengriff					
Chrom	Artikel Nr. 792804000001000 SGVSB-Nr. - CHF 434	Artikel Nr. 792804000001000 SGVSB-Nr. - CHF 434	Artikel Nr. 792804000001000 SGVSB-Nr. - CHF 434	Artikel Nr. 792804000001000 SGVSB-Nr. - CHF 434	Artikel Nr. 792804000001000 SGVSB-Nr. - CHF 434
Wannenheizung					Artikel Nr. 791882000000000 SGVSB-Nr. - CHF 892
Wannenverkleidung für Ecke Links					
Schattenfuge	10 mm	10 mm	10 mm	10 mm	10 mm
Tiefe / Breite	890 mm	890 mm	890 mm	890 mm	890 mm
Weiss	Artikel Nr. ST891208282 SGVSB-Nr. - CHF 1'168	Artikel Nr. ST891208282 SGVSB-Nr. - CHF 1'168	Artikel Nr. ST891208282 SGVSB-Nr. - CHF 1'168	Artikel Nr. ST891208282 SGVSB-Nr. - CHF 1'168	Artikel Nr. ST891208282 SGVSB-Nr. - CHF 1'168
Wannenverkleidung für Ecke Rechts					
Schattenfuge	10 mm	10 mm	10 mm	10 mm	10 mm
Tiefe / Breite	890 mm	890 mm	890 mm	890 mm	890 mm
Weiss	Artikel Nr. ST891908282 SGVSB-Nr. - CHF 1'168	Artikel Nr. ST891908282 SGVSB-Nr. - CHF 1'168	Artikel Nr. ST891908282 SGVSB-Nr. - CHF 1'168	Artikel Nr. ST891908282 SGVSB-Nr. - CHF 1'168	Artikel Nr. ST891908282 SGVSB-Nr. - CHF 1'168
Wannenverkleidung für Nische					
Schattenfuge	10 mm	10 mm	10 mm	10 mm	10 mm
Weiss	Artikel Nr. ST893908282 ¹ SGVSB-Nr. - CHF 918	Artikel Nr. ST893908282 ¹ SGVSB-Nr. - CHF 918	Artikel Nr. ST893908282 ¹ SGVSB-Nr. - CHF 918	Artikel Nr. ST893908282 ¹ SGVSB-Nr. - CHF 918	Artikel Nr. ST893908282 ¹ SGVSB-Nr. - CHF 918
Wannenverkleidung für Vorwand					
Schattenfuge	10 mm	10 mm	10 mm	10 mm	10 mm
Tiefe / Breite	890 mm	890 mm	890 mm	890 mm	890 mm
Weiss	Artikel Nr. ST892608282 ¹ SGVSB-Nr. - CHF 1'527	Artikel Nr. ST892608282 ¹ SGVSB-Nr. - CHF 1'527	Artikel Nr. ST892608282 ¹ SGVSB-Nr. - CHF 1'527	Artikel Nr. ST892608282 ¹ SGVSB-Nr. - CHF 1'527	Artikel Nr. ST892608282 ¹ SGVSB-Nr. - CHF 1'527

¹ Bei Badewannen wird für die Montage der Wannenverkleidung das Fussgestell benötigt, das separat bestellt werden muss

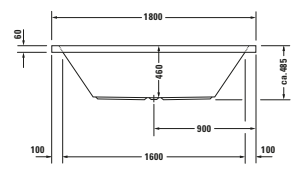
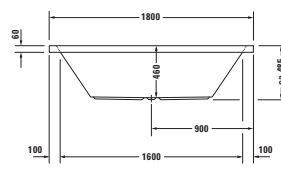
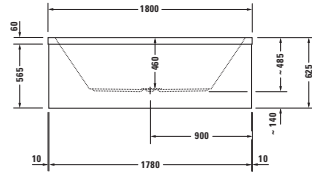
Badewannen

Länge x Breite	1800 x 900 mm				
Innentiefe	460 mm				
Einbauart	Einbau				
Anzahl Rückenschrägen	2				
Position Rückenschräge	Links / Rechts				
Material	Sanitäracryl				
Nutzhalt	252 l				
Inkl. Fussgestell	-				✓
Inkl. Ab- / Überlaufgarnitur	-				✓
Farbe Ab- und Überlaufgarnitur	-				Chrom
Gewicht	38,5 kg	49,5 kg	53,5 kg	63,0 kg	69,5 kg
Whirlsystem	-	Air-System	Jet-System	Combi-System P	Combi-System E
Weiss	Artikel Nr. 70005200000000	Artikel Nr. 760052000AS0000	Artikel Nr. 760052000JS1000	Artikel Nr. 760052000CP1000	Artikel Nr. 760052000CE1000
	SGVSB-Nr. -	SGVSB-Nr. -	SGVSB-Nr. -	SGVSB-Nr. -	SGVSB-Nr. -
	CHF 1'974	CHF 4'591	CHF 4'855	CHF 7'900	CHF 9'675

Passende Artikel

Ab- und Überlaufgarnitur					
Chrom	Artikel Nr. 792206000001000 SGVSB-Nr. 851 374 CHF 212				
Ab- und Überlaufgarnitur mit Zulauf					
Art Zulauf	Wanneneinlauf	Wanneneinlauf	Wanneneinlauf	Wanneneinlauf	Wanneneinlauf
Chrom	Artikel Nr. 792207000001000 SGVSB-Nr. 851 375 CHF 519	Artikel Nr. 791206000001000 SGVSB-Nr. 851 290 CHF 319	Artikel Nr. 791206000001000 SGVSB-Nr. 851 290 CHF 319	Artikel Nr. 791206000001000 SGVSB-Nr. 851 290 CHF 319	Artikel Nr. 791206000001000 SGVSB-Nr. 851 290 CHF 319
Fussgestell					
Höhenverstellbar: 130 - 210 mm	Artikel Nr. 7901000000000000 SGVSB-Nr. 127 228 CHF 37				
Badewannenträger	Artikel Nr. 7924000000000000 SGVSB-Nr. - CHF 338				
Wannenanker	Artikel Nr. 7901030000000000 SGVSB-Nr. 881 603 CHF 51	Artikel Nr. 7901030000000000 SGVSB-Nr. 881 603 CHF 51	Artikel Nr. 7901030000000000 SGVSB-Nr. 881 603 CHF 51	Artikel Nr. 7901030000000000 SGVSB-Nr. 881 603 CHF 51	Artikel Nr. 7901030000000000 SGVSB-Nr. 881 603 CHF 51

	▼	▼	▼	▼	▼
Wandprofil	Artikel Nr. 790126000000000 SGVSB-Nr. 886 122 CHF 27	Artikel Nr. 790126000000000 SGVSB-Nr. 886 122 CHF 27	Artikel Nr. 790126000000000 SGVSB-Nr. 886 122 CHF 27	Artikel Nr. 790126000000000 SGVSB-Nr. 886 122 CHF 27	Artikel Nr. 790126000000000 SGVSB-Nr. 886 122 CHF 27
Schallschutz-Set	Artikel Nr. 791881000000000 SGVSB-Nr. 127 230 CHF 339				
Wannengriff					
Chrom	Artikel Nr. 792804000001000 SGVSB-Nr. - CHF 434	Artikel Nr. 792804000001000 SGVSB-Nr. - CHF 434	Artikel Nr. 792804000001000 SGVSB-Nr. - CHF 434	Artikel Nr. 792804000001000 SGVSB-Nr. - CHF 434	Artikel Nr. 792804000001000 SGVSB-Nr. - CHF 434
Wannenheizung					Artikel Nr. 791882000000000 SGVSB-Nr. - CHF 892
Wannenverkleidung für Ecke Links					
Schattenfuge	10 mm	10 mm	10 mm	10 mm	10 mm
Tiefe / Breite	890 mm	890 mm	890 mm	890 mm	890 mm
Weiss	Artikel Nr. ST891208282 SGVSB-Nr. - CHF 1'168	Artikel Nr. ST891208282 SGVSB-Nr. - CHF 1'168	Artikel Nr. ST891208282 SGVSB-Nr. - CHF 1'168	Artikel Nr. ST891208282 SGVSB-Nr. - CHF 1'168	Artikel Nr. ST891208282 SGVSB-Nr. - CHF 1'168
Wannenverkleidung für Ecke Rechts					
Schattenfuge	10 mm	10 mm	10 mm	10 mm	10 mm
Tiefe / Breite	890 mm	890 mm	890 mm	890 mm	890 mm
Weiss	Artikel Nr. ST891908282 SGVSB-Nr. - CHF 1'168	Artikel Nr. ST891908282 SGVSB-Nr. - CHF 1'168	Artikel Nr. ST891908282 SGVSB-Nr. - CHF 1'168	Artikel Nr. ST891908282 SGVSB-Nr. - CHF 1'168	Artikel Nr. ST891908282 SGVSB-Nr. - CHF 1'168
Wannenverkleidung für Nische					
Schattenfuge	10 mm	10 mm	10 mm	10 mm	10 mm
Weiss	Artikel Nr. ST893908282 ¹ SGVSB-Nr. - CHF 918	Artikel Nr. ST893908282 ¹ SGVSB-Nr. - CHF 918	Artikel Nr. ST893908282 ¹ SGVSB-Nr. - CHF 918	Artikel Nr. ST893908282 ¹ SGVSB-Nr. - CHF 918	Artikel Nr. ST893908282 ¹ SGVSB-Nr. - CHF 918
Wannenverkleidung für Vorwand					
Schattenfuge	10 mm	10 mm	10 mm	10 mm	10 mm
Tiefe / Breite	890 mm	890 mm	890 mm	890 mm	890 mm
Weiss	Artikel Nr. ST892608282 ¹ SGVSB-Nr. - CHF 1'527	Artikel Nr. ST892608282 ¹ SGVSB-Nr. - CHF 1'527	Artikel Nr. ST892608282 ¹ SGVSB-Nr. - CHF 1'527	Artikel Nr. ST892608282 ¹ SGVSB-Nr. - CHF 1'527	Artikel Nr. ST892608282 ¹ SGVSB-Nr. - CHF 1'527

¹ Bei Badewannen wird für die Montage der Wannenverkleidung das Fussgestell benötigt, das separat bestellt werden muss

Badewannen

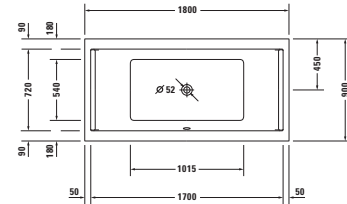
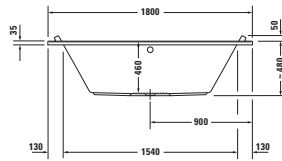

Länge x Breite	1800 x 900 mm				
Innentiefe	460 mm				
Einbauart	Einbau				
Anzahl Rückenschrägen	2				
Position Rückenschräge	Links / Rechts				
Material	Sanitäracryl				
Nutzinhalt	212 l				
Inkl. Fussgestell	-				✓
Inkl. Ab- / Überlaufgar- nituren	-				✓
Farbe Ab- und Überlauf- garnitur	-				Chrom
Gewicht	32,0 kg	43,0 kg	47,0 kg	56,5 kg	63,0 kg
Whirlsystem	-	Air-System	Jet-System	Combi-System P	Combi-System E
Weiss	Artikel Nr. 700339000000000	Artikel Nr. 760339000AS0000	Artikel Nr. 760339000JS1000	Artikel Nr. 760339000CP1000	Artikel Nr. 760339000CE1000
	SGVSB-Nr. 122 140	SGVSB-Nr. 124 322	SGVSB-Nr. 125 505	SGVSB-Nr. 125 516	SGVSB-Nr. 125 527
	CHF 987	CHF 3'811	CHF 4'071	CHF 7'117	CHF 8'896

Passende Artikel

Ab- und Überlaufgarnitur

Chrom	Artikel Nr. 792206000001000				
	SGVSB-Nr. 851 374				
	CHF 212				

 Ab- und Überlaufgarnitur
mit Zulauf

Farbe	Chrom	Chrom	Chrom	Chrom	Chrom
Wanneneinlauf	Artikel Nr. 792207000001000	Artikel Nr. 791206000001000	Artikel Nr. 791206000001000	Artikel Nr. 791206000001000	Artikel Nr. 791206000001000
	SGVSB-Nr. 851 375	SGVSB-Nr. 851 290	SGVSB-Nr. 851 290	SGVSB-Nr. 851 290	SGVSB-Nr. 851 290
	CHF 519	CHF 319	CHF 319	CHF 319	CHF 319
Bodenzulauf	Artikel Nr. 791226000001000	Artikel Nr. 791227000001000	Artikel Nr. 791227000001000	Artikel Nr. 791227000001000	Artikel Nr. 791227000001000
	SGVSB-Nr. 851 302	SGVSB-Nr. 851 303	SGVSB-Nr. 851 303	SGVSB-Nr. 851 303	SGVSB-Nr. 851 303
	CHF 679	CHF 585	CHF 585	CHF 585	CHF 585

Fussgestell

Höhenverstellbar: 130 - 210 mm	Artikel Nr. 790100000000000				
	SGVSB-Nr. 127 228				
	CHF 37				

Badewannenträger

Badewannenträger	Artikel Nr. 791447000000000				
	SGVSB-Nr. 127 627				
	CHF 595				

Wannenanker	Artikel Nr. 790103000000000 SGVSB-Nr. 881 603 CHF 51	Artikel Nr. 790103000000000 SGVSB-Nr. 881 603 CHF 51	Artikel Nr. 790103000000000 SGVSB-Nr. 881 603 CHF 51	Artikel Nr. 790103000000000 SGVSB-Nr. 881 603 CHF 51	Artikel Nr. 790103000000000 SGVSB-Nr. 881 603 CHF 51
Wandprofil	Artikel Nr. 790126000000000 SGVSB-Nr. 886 122 CHF 27	Artikel Nr. 790126000000000 SGVSB-Nr. 886 122 CHF 27	Artikel Nr. 790126000000000 SGVSB-Nr. 886 122 CHF 27	Artikel Nr. 790126000000000 SGVSB-Nr. 886 122 CHF 27	Artikel Nr. 790126000000000 SGVSB-Nr. 886 122 CHF 27
Schallschutz-Set	Artikel Nr. 791881000000000 SGVSB-Nr. 127 230 CHF 339				
Nackenkissen					
Weiss	Artikel Nr. 790010000000000 SGVSB-Nr. 122 143 CHF 140	Artikel Nr. 790010000000000 SGVSB-Nr. 122 143 CHF 140	Artikel Nr. 790010000000000 SGVSB-Nr. 122 143 CHF 140	Artikel Nr. 790010000000000 SGVSB-Nr. 122 143 CHF 140	Artikel Nr. 790010000000000 SGVSB-Nr. 122 143 CHF 140
Wannengriff					
Chrom	Artikel Nr. 792804000001000 SGVSB-Nr. - CHF 434	Artikel Nr. 792804000001000 SGVSB-Nr. - CHF 434	Artikel Nr. 792804000001000 SGVSB-Nr. - CHF 434	Artikel Nr. 792804000001000 SGVSB-Nr. - CHF 434	Artikel Nr. 792804000001000 SGVSB-Nr. - CHF 434
Wannenheizung					Artikel Nr. 791882000000000 SGVSB-Nr. - CHF 892
Wannenverkleidung für Ecke Links					
Schattenfuge	10 mm	10 mm	10 mm	10 mm	10 mm
Tiefe / Breite	890 mm	890 mm	890 mm	890 mm	890 mm
Weiss	Artikel Nr. ST891208282 SGVSB-Nr. - CHF 1'168	Artikel Nr. ST891208282 SGVSB-Nr. - CHF 1'168	Artikel Nr. ST891208282 SGVSB-Nr. - CHF 1'168	Artikel Nr. ST891208282 SGVSB-Nr. - CHF 1'168	Artikel Nr. ST891208282 SGVSB-Nr. - CHF 1'168
Wannenverkleidung für Ecke Rechts					
Schattenfuge	10 mm	10 mm	10 mm	10 mm	10 mm
Tiefe / Breite	890 mm	890 mm	890 mm	890 mm	890 mm
Weiss	Artikel Nr. ST891908282 SGVSB-Nr. - CHF 1'168	Artikel Nr. ST891908282 SGVSB-Nr. - CHF 1'168	Artikel Nr. ST891908282 SGVSB-Nr. - CHF 1'168	Artikel Nr. ST891908282 SGVSB-Nr. - CHF 1'168	Artikel Nr. ST891908282 SGVSB-Nr. - CHF 1'168

▼					
Wannenverkleidung für Nische					
Schattenfuge	10 mm	10 mm	10 mm	10 mm	10 mm
Weiss	Artikel Nr. ST893908282 ¹	Artikel Nr. ST893908282 ¹	Artikel Nr. ST893908282 ¹	Artikel Nr. ST893908282 ¹	Artikel Nr. ST893908282 ¹
	SGVSB-Nr. -	SGVSB-Nr. -	SGVSB-Nr. -	SGVSB-Nr. -	SGVSB-Nr. -
	CHF 918	CHF 918	CHF 918	CHF 918	CHF 918
Wannenverkleidung für Vorwand					
Schattenfuge	10 mm	10 mm	10 mm	10 mm	10 mm
Tiefe / Breite	890 mm	890 mm	890 mm	890 mm	890 mm
Weiss	Artikel Nr. ST892608282 ¹	Artikel Nr. ST892608282 ¹	Artikel Nr. ST892608282 ¹	Artikel Nr. ST892608282 ¹	Artikel Nr. ST892608282 ¹
	SGVSB-Nr. -	SGVSB-Nr. -	SGVSB-Nr. -	SGVSB-Nr. -	SGVSB-Nr. -
	CHF 1'527	CHF 1'527	CHF 1'527	CHF 1'527	CHF 1'527

¹ Bei Badewannen wird für die Montage der Wannenverkleidung das Fussgestell benötigt, das separat bestellt werden muss

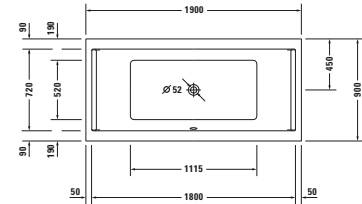
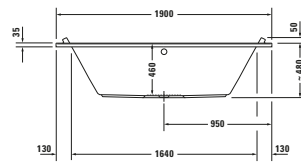
Badewannen

Länge x Breite	1900 x 900 mm				
Innentiefe	460 mm				
Einbauart	Einbau				
Anzahl Rückenschrägen	2				
Position Rückenschräge	Links / Rechts				
Material	Sanitäracryl				
Nutzinhalt	241 l				
Inkl. Fussgestell	-				✓
Inkl. Ab- / Überlaufgarnitur	-				✓
Farbe Ab- und Überlaufgarnitur	-				Chrom
Gewicht	32,5 kg	43,5 kg	47,5 kg	57,0 kg	63,5 kg
Whirlsystem	-	Air-System	Jet-System	Combi-System P	Combi-System E
Weiss	Artikel Nr. 700340000000000	Artikel Nr. 760340000AS0000	Artikel Nr. 760340000JS1000	Artikel Nr. 760340000CP1000	Artikel Nr. 760340000CE1000
	SGVSB-Nr. 122 141	SGVSB-Nr. 124 323	SGVSB-Nr. 125 506	SGVSB-Nr. 125 517	SGVSB-Nr. 125 528
	CHF 1'074	CHF 3'996	CHF 4'260	CHF 7'304	CHF 9'081

Passende Artikel

Ab- und Überlaufgarnitur					
Chrom	Artikel Nr. 792206000001000				
	SGVSB-Nr. 851 374				
	CHF 212				
Ab- und Überlaufgarnitur mit Zulauf					
Farbe	Chrom	Chrom	Chrom	Chrom	Chrom
Wanneneinlauf	Artikel Nr. 792207000001000	Artikel Nr. 791206000001000	Artikel Nr. 791206000001000	Artikel Nr. 791206000001000	Artikel Nr. 791206000001000
	SGVSB-Nr. 851 375	SGVSB-Nr. 851 290	SGVSB-Nr. 851 290	SGVSB-Nr. 851 290	SGVSB-Nr. 851 290
	CHF 519	CHF 319	CHF 319	CHF 319	CHF 319
Bodenzulauf	Artikel Nr. 791226000001000	Artikel Nr. 791227000001000	Artikel Nr. 791227000001000	Artikel Nr. 791227000001000	Artikel Nr. 791227000001000
	SGVSB-Nr. 851 302	SGVSB-Nr. 851 303	SGVSB-Nr. 851 303	SGVSB-Nr. 851 303	SGVSB-Nr. 851 303
	CHF 679	CHF 585	CHF 585	CHF 585	CHF 585
Fussgestell					
Höhenverstellbar: 130 - 210 mm	Artikel Nr. 790100000000000				
	SGVSB-Nr. 127 228				
	CHF 37				
Badewannenträger	Artikel Nr. 791448000000000				
	SGVSB-Nr. 127 628				
	CHF 733				

Wannenanker	Artikel Nr. 7901030000000000 SGVSB-Nr. 881 603 CHF 51	Artikel Nr. 7901030000000000 SGVSB-Nr. 881 603 CHF 51	Artikel Nr. 7901030000000000 SGVSB-Nr. 881 603 CHF 51	Artikel Nr. 7901030000000000 SGVSB-Nr. 881 603 CHF 51	Artikel Nr. 7901030000000000 SGVSB-Nr. 881 603 CHF 51
Wandprofil	Artikel Nr. 7901260000000000 SGVSB-Nr. 886 122 CHF 27	Artikel Nr. 7901260000000000 SGVSB-Nr. 886 122 CHF 27	Artikel Nr. 7901260000000000 SGVSB-Nr. 886 122 CHF 27	Artikel Nr. 7901260000000000 SGVSB-Nr. 886 122 CHF 27	Artikel Nr. 7901260000000000 SGVSB-Nr. 886 122 CHF 27
Schallschutz-Set	Artikel Nr. 7918810000000000 SGVSB-Nr. 127 230 CHF 339				
Nackenkissen					
Weiss	Artikel Nr. 7900100000000000 SGVSB-Nr. 122 143 CHF 140	Artikel Nr. 7900100000000000 SGVSB-Nr. 122 143 CHF 140	Artikel Nr. 7900100000000000 SGVSB-Nr. 122 143 CHF 140	Artikel Nr. 7900100000000000 SGVSB-Nr. 122 143 CHF 140	Artikel Nr. 7900100000000000 SGVSB-Nr. 122 143 CHF 140
Wannengriff					
Chrom	Artikel Nr. 792804000001000 SGVSB-Nr. - CHF 434	Artikel Nr. 792804000001000 SGVSB-Nr. - CHF 434	Artikel Nr. 792804000001000 SGVSB-Nr. - CHF 434	Artikel Nr. 792804000001000 SGVSB-Nr. - CHF 434	Artikel Nr. 792804000001000 SGVSB-Nr. - CHF 434
Wannenheizung					Artikel Nr. 7918820000000000 SGVSB-Nr. - CHF 892
Wannenverkleidung für Ecke Links					
Schattenfuge	10 mm	10 mm	10 mm	10 mm	10 mm
Gesamthöhe inkl. Wannenrand und Schattenfuge	600 mm	600 mm	600 mm	600 mm	600 mm
Tiefe / Breite	890 mm	890 mm	890 mm	890 mm	890 mm
Weiss	Artikel Nr. ST890608282 SGVSB-Nr. - CHF 1'235	Artikel Nr. ST890608282 SGVSB-Nr. - CHF 1'235	Artikel Nr. ST890608282 SGVSB-Nr. - CHF 1'235	Artikel Nr. ST890608282 SGVSB-Nr. - CHF 1'235	Artikel Nr. ST890608282 SGVSB-Nr. - CHF 1'235
Wannenverkleidung für Ecke Rechts					
Schattenfuge	10 mm	10 mm	10 mm	10 mm	10 mm
Gesamthöhe inkl. Wannenrand und Schattenfuge	600 mm	600 mm	600 mm	600 mm	600 mm
Tiefe / Breite	890 mm	890 mm	890 mm	890 mm	890 mm
Weiss	Artikel Nr. ST890408282 SGVSB-Nr. - CHF 1'235	Artikel Nr. ST890408282 SGVSB-Nr. - CHF 1'235	Artikel Nr. ST890408282 SGVSB-Nr. - CHF 1'235	Artikel Nr. ST890408282 SGVSB-Nr. - CHF 1'235	Artikel Nr. ST890408282 SGVSB-Nr. - CHF 1'235

Starck

Design by Philippe Starck

	▼	▼	▼	▼	▼
Wannenverkleidung für Nische					
Schattenfuge	10 mm	10 mm	10 mm	10 mm	10 mm
Gesamthöhe inkl. Wannenrand und Schattenfuge	600 mm	600 mm	600 mm	600 mm	600 mm
Weiss	Artikel Nr. ST894108282 ¹ SGVSB-Nr. - CHF 943	Artikel Nr. ST894108282 ¹ SGVSB-Nr. - CHF 943	Artikel Nr. ST894108282 ¹ SGVSB-Nr. - CHF 943	Artikel Nr. ST894108282 ¹ SGVSB-Nr. - CHF 943	Artikel Nr. ST894108282 ¹ SGVSB-Nr. - CHF 943
Wannenverkleidung für Vorwand					
Schattenfuge	10 mm	10 mm	10 mm	10 mm	10 mm
Gesamthöhe inkl. Wannenrand und Schattenfuge	600 mm	600 mm	600 mm	600 mm	600 mm
Tiefe / Breite	890 mm	890 mm	890 mm	890 mm	890 mm
Weiss	Artikel Nr. ST890208282 SGVSB-Nr. - CHF 1'602	Artikel Nr. ST890208282 SGVSB-Nr. - CHF 1'602	Artikel Nr. ST890208282 SGVSB-Nr. - CHF 1'602	Artikel Nr. ST890208282 SGVSB-Nr. - CHF 1'602	Artikel Nr. ST890208282 SGVSB-Nr. - CHF 1'602

¹ Bei Badewannen wird für die Montage der Wannenverkleidung das Fussgestell benötigt, das separat bestellt werden muss

Badewannen

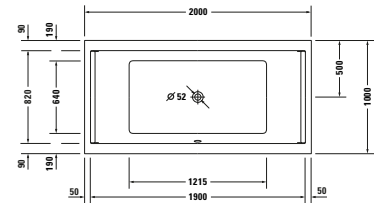
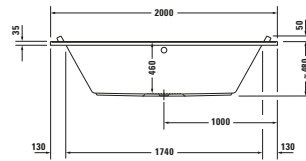

Länge x Breite	2000 x 1000 mm				
Innentiefe	460 mm				
Einbauart	Einbau				
Anzahl Rückenschrägen	2				
Position Rückenschräge	Links / Rechts				
Material	Sanitäracryl				
Nutzinhalt	309 l				
Inkl. Fussgestell	-				✓
Inkl. Ab- / Überlaufgar- nituren	-				✓
Farbe Ab- und Überlauf- garnitur	-				Chrom
Gewicht	39,0 kg	50,0 kg	54,0 kg	63,5 kg	70,0 kg
Whirlsystem	-	Air-System	Jet-System	Combi-System P	Combi-System E
Weiss	Artikel Nr. 700341000000000 SGVSB-Nr. 122 142 CHF 1'395	Artikel Nr. 760341000AS0000 SGVSB-Nr. 124 324 CHF 4'246	Artikel Nr. 760341000JS1000 SGVSB-Nr. 125 507 CHF 4'507	Artikel Nr. 760341000CP1000 SGVSB-Nr. 125 518 CHF 7'551	Artikel Nr. 760341000CE1000 SGVSB-Nr. 125 529 CHF 9'330

Passende Artikel

Ab- und Überlaufgarnitur					
Chrom	Artikel Nr. 792206000001000 SGVSB-Nr. 851 374 CHF 212				
Ab- und Überlaufgarnitur mit Zulauf					
Farbe	Chrom	Chrom	Chrom	Chrom	Chrom
Wanneneinlauf	Artikel Nr. 792207000001000 SGVSB-Nr. 851 375 CHF 519	Artikel Nr. 791206000001000 SGVSB-Nr. 851 290 CHF 319	Artikel Nr. 791206000001000 SGVSB-Nr. 851 290 CHF 319	Artikel Nr. 791206000001000 SGVSB-Nr. 851 290 CHF 319	Artikel Nr. 791206000001000 SGVSB-Nr. 851 290 CHF 319
Bodenzulauf	Artikel Nr. 791226000001000 SGVSB-Nr. 851 302 CHF 679	Artikel Nr. 791227000001000 SGVSB-Nr. 851 303 CHF 585	Artikel Nr. 791227000001000 SGVSB-Nr. 851 303 CHF 585	Artikel Nr. 791227000001000 SGVSB-Nr. 851 303 CHF 585	Artikel Nr. 791227000001000 SGVSB-Nr. 851 303 CHF 585
Fussgestell					
Höhenverstellbar: 130 - 210 mm	Artikel Nr. 790100000000000 SGVSB-Nr. 127 228 CHF 37				
Badewannenträger	Artikel Nr. 791449000000000 SGVSB-Nr. 127 629 CHF 824				

Wannenanker	Artikel Nr. 7901030000000000 SGVSB-Nr. 881 603 CHF 51	Artikel Nr. 7901030000000000 SGVSB-Nr. 881 603 CHF 51	Artikel Nr. 7901030000000000 SGVSB-Nr. 881 603 CHF 51	Artikel Nr. 7901030000000000 SGVSB-Nr. 881 603 CHF 51	Artikel Nr. 7901030000000000 SGVSB-Nr. 881 603 CHF 51
Wandprofil	Artikel Nr. 7901260000000000 SGVSB-Nr. 886 122 CHF 27	Artikel Nr. 7901260000000000 SGVSB-Nr. 886 122 CHF 27	Artikel Nr. 7901260000000000 SGVSB-Nr. 886 122 CHF 27	Artikel Nr. 7901260000000000 SGVSB-Nr. 886 122 CHF 27	Artikel Nr. 7901260000000000 SGVSB-Nr. 886 122 CHF 27
Schallschutz-Set	Artikel Nr. 7918810000000000 SGVSB-Nr. 127 230 CHF 339				
Nackenkissen					
Weiss	Artikel Nr. 7900100000000000 SGVSB-Nr. 122 143 CHF 140	Artikel Nr. 7900100000000000 SGVSB-Nr. 122 143 CHF 140	Artikel Nr. 7900100000000000 SGVSB-Nr. 122 143 CHF 140	Artikel Nr. 7900100000000000 SGVSB-Nr. 122 143 CHF 140	Artikel Nr. 7900100000000000 SGVSB-Nr. 122 143 CHF 140
Wannengriff					
Chrom	Artikel Nr. 792804000001000 SGVSB-Nr. - CHF 434	Artikel Nr. 792804000001000 SGVSB-Nr. - CHF 434	Artikel Nr. 792804000001000 SGVSB-Nr. - CHF 434	Artikel Nr. 792804000001000 SGVSB-Nr. - CHF 434	Artikel Nr. 792804000001000 SGVSB-Nr. - CHF 434
Wannenheizung					Artikel Nr. 7918820000000000 SGVSB-Nr. - CHF 892
Wannenverkleidung für Ecke Links					
Schattenfuge	10 mm	10 mm	10 mm	10 mm	10 mm
Gesamthöhe inkl. Wannenrand und Schattenfuge	600 mm	600 mm	600 mm	600 mm	600 mm
Tiefe / Breite	990 mm	990 mm	990 mm	990 mm	990 mm
Weiss	Artikel Nr. ST890708282 SGVSB-Nr. - CHF 1'235	Artikel Nr. ST890708282 SGVSB-Nr. - CHF 1'235	Artikel Nr. ST890708282 SGVSB-Nr. - CHF 1'235	Artikel Nr. ST890708282 SGVSB-Nr. - CHF 1'235	Artikel Nr. ST890708282 SGVSB-Nr. - CHF 1'235
Wannenverkleidung für Ecke Rechts					
Schattenfuge	10 mm	10 mm	10 mm	10 mm	10 mm
Gesamthöhe inkl. Wannenrand und Schattenfuge	600 mm	600 mm	600 mm	600 mm	600 mm
Tiefe / Breite	990 mm	990 mm	990 mm	990 mm	990 mm
Weiss	Artikel Nr. ST890508282 SGVSB-Nr. - CHF 1'235	Artikel Nr. ST890508282 SGVSB-Nr. - CHF 1'235	Artikel Nr. ST890508282 SGVSB-Nr. - CHF 1'235	Artikel Nr. ST890508282 SGVSB-Nr. - CHF 1'235	Artikel Nr. ST890508282 SGVSB-Nr. - CHF 1'235

	▼	▼	▼	▼	▼
Wannenverkleidung für Nische					
Schattenfuge	10 mm	10 mm	10 mm	10 mm	10 mm
Gesamthöhe inkl. Wannenrand und Schattenfuge	600 mm	600 mm	600 mm	600 mm	600 mm
Weiss	Artikel Nr. ST894208282 ¹ SGVSB-Nr. - CHF 943	Artikel Nr. ST894208282 ¹ SGVSB-Nr. - CHF 943	Artikel Nr. ST894208282 ¹ SGVSB-Nr. - CHF 943	Artikel Nr. ST894208282 ¹ SGVSB-Nr. - CHF 943	Artikel Nr. ST894208282 ¹ SGVSB-Nr. - CHF 943
Wannenverkleidung für Vorwand					
Schattenfuge	10 mm	10 mm	10 mm	10 mm	10 mm
Gesamthöhe inkl. Wannenrand und Schattenfuge	600 mm	600 mm	600 mm	600 mm	600 mm
Tiefe / Breite	990 mm	990 mm	990 mm	990 mm	990 mm
Weiss	Artikel Nr. ST890308282 SGVSB-Nr. - CHF 1'602	Artikel Nr. ST890308282 SGVSB-Nr. - CHF 1'602	Artikel Nr. ST890308282 SGVSB-Nr. - CHF 1'602	Artikel Nr. ST890308282 SGVSB-Nr. - CHF 1'602	Artikel Nr. ST890308282 SGVSB-Nr. - CHF 1'602

¹ Bei Badewannen wird für die Montage der Wannenverkleidung das Fussgestell benötigt, das separat bestellt werden muss

White Tulip

Design by Philippe Starck

Badewannen

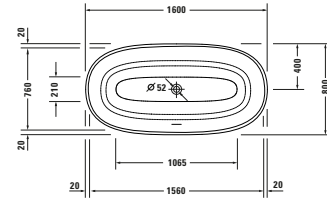
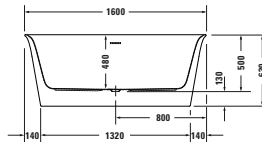

Länge x Breite	1600 x 800 mm				
Innentiefe	480 mm				
Einbauart	Freistehend				
Wannenverkleidung	Nahtlose Acrylverkleidung				
Anzahl Rückenschrägen	2				
Position Rückenschräge	Links / Rechts				
Material	Sanitäracryl				
Nutzinhalt	205 l				
Inkl. Fussgestell	✓				
Inkl. Ab- / Überlaufgarnitur	✓				
Farbe Ab- und Überlaufgarnitur	Weiss				
Gewicht	60,4 kg				
Whirlsystem	-	Air-System	Jet-System	Combi-System P	Combi-System E
Weiss	Artikel Nr. 700468000000000 SGVSB-Nr. - CHF 4'308				

Passende Artikel

Ausstattungs-Set					
Bronze Gebürstet	Artikel Nr. 792527000000400 SGVSB-Nr. - CHF 223				
Edelstahl Gebürstet	Artikel Nr. 7925270000007000 SGVSB-Nr. - CHF 223				
Gold Poliert	Artikel Nr. 7925270000003400 SGVSB-Nr. - CHF 223				
Schwarz Matt	Artikel Nr. 7925270000004600 SGVSB-Nr. - CHF 223				

Badewannen

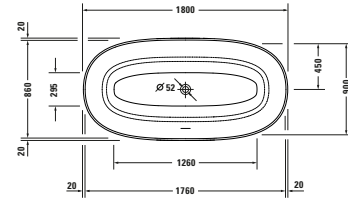
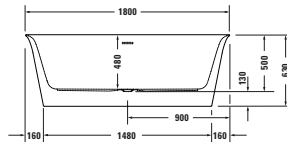

Länge x Breite	1800 x 900 mm				
Innentiefe	480 mm				
Einbauart	Freistehend				
Wannenverkleidung	Nahtlose Acrylverkleidung				
Anzahl Rückenschrägen	2				
Position Rückenschräge	Links / Rechts				
Material	Sanitäracryl				
Nutzinhalt	280 l				
Inkl. Fussgestell	✓				
Inkl. Ab- / Überlaufgarnitur	✓				
Farbe Ab- und Überlaufgarnitur	Weiss				
Gewicht	72,7 kg				
Whirlsystem	-	Air-System	Jet-System	Combi-System P	Combi-System E
Weiss	Artikel Nr. 700469000000000 SGVSB-Nr. - CHF 4'519				

Passende Artikel

Ausstattungs-Set					
Bronze Gebürstet	Artikel Nr. 792527000000400 SGVSB-Nr. - CHF 223				
Edelstahl Gebürstet	Artikel Nr. 7925270000007000 SGVSB-Nr. - CHF 223				
Gold Poliert	Artikel Nr. 7925270000003400 SGVSB-Nr. - CHF 223				
Schwarz Matt	Artikel Nr. 7925270000004600 SGVSB-Nr. - CHF 223				

White Tulip

Design by Philippe Starck

Badewannen

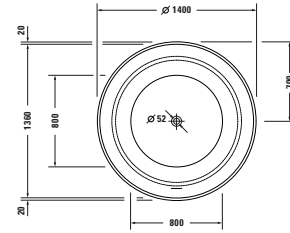
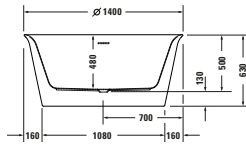

Länge x Breite	1400 x 1400 mm				
Innentiefe	480 mm				
Einbauart	Freistehend				
Wannenverkleidung	Nahtlose Acrylverkleidung				
Anzahl Rückenschrägen	1				
Position Rückenschräge	umlaufend				
Material	Sanitäracryl				
Nutzinhalt	330 l				
Inkl. Fussgestell	✓				
Inkl. Ab- / Überlaufgarnitur	✓				
Farbe Ab- und Überlaufgarnitur	Weiss				
Gewicht	73.8 kg				
Whirlsystem	-	Air-System	Jet-System	Combi-System P	Combi-System E
Weiss	Artikel Nr. 700470000000000 SGVSB-Nr. 125 301 CHF 5'210				

Passende Artikel

Ausstattungs-Set					
Bronze Gebürstet	Artikel Nr. 792527000000400 SGVSB-Nr. - CHF 223				
Edelstahl Gebürstet	Artikel Nr. 7925270000007000 SGVSB-Nr. - CHF 223				
Gold Poliert	Artikel Nr. 7925270000003400 SGVSB-Nr. - CHF 223				
Schwarz Matt	Artikel Nr. 7925270000004600 SGVSB-Nr. - CHF 223				

Badewannen

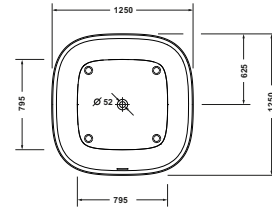
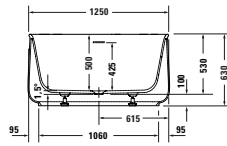

Länge x Breite	1250 x 1250 mm				
Innentiefe	500 mm				
Einbauart	Freistehend				
Wannenverkleidung	Nahtlose Verkleidung				
Anzahl Rückenschrägen	4				
Position Rückenschräge	umlaufend				
Material	Mineralguss				
Materialart	DuroCast Plus				
Nutzinhalt	401 l				
Inkl. Fussgestell	✓				
Inkl. Ab- / Überlaufgar- nituren	✓				
Farbe Ab- und Überlauf- garnituren	Weiss				
Gewicht	132,5 kg				
Whirlsystem	-	Air-System	Jet-System	Combi-System P	Combi-System E
Weiss Matt	Artikel Nr. 700464000000000 SGVSB-Nr. 122 096 CHF 6'192				

Passende Artikel

Wannengriff					
Chrom	Artikel Nr. 792804000001000 SGVSB-Nr. - CHF 434				
Ausstattungs-Set					
Bronze Gebürstet	Artikel Nr. 792527000000400 SGVSB-Nr. - CHF 223				
Edelstahl Gebürstet	Artikel Nr. 7925270000007000 SGVSB-Nr. - CHF 223				
Gold Poliert	Artikel Nr. 7925270000003400 SGVSB-Nr. - CHF 223				
Schwarz Matt	Artikel Nr. 7925270000004600 SGVSB-Nr. - CHF 223				

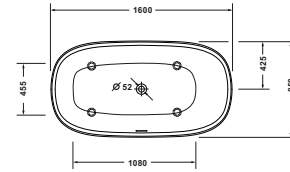
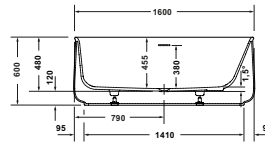
Badewannen

Länge x Breite	1600 x 850 mm				
Innentiefe	455 mm				
Einbauart	Freistehend				
Wannenverkleidung	Nahtlose Verkleidung				
Anzahl Rückenschrägen	1				
Position Rückenschräge	Variabel				
Unterschiedliche Rückenschrägen	✓				
Material	Mineralguss				
Materialart	DuroCast Plus				
Nutzhalt	306 l				
Inkl. Fussgestell	✓				
Inkl. Ab- / Überlaufgar-nitur	✓				
Farbe Ab- und Überlauf-garnitur	Weiss				
Gewicht	120,0 kg	127,0 kg			
Whirlsystem	-	Air-System	Jet-System	Combi-System P	Combi-System E
Weiss Matt	Artikel Nr. 700462000000000 SGVSB-Nr. 122 094 CHF 5'345	Artikel Nr. 760462000AS0000 SGVSB-Nr. - CHF 8'091			
Passende Artikel					
Wannengriff					
Chrom	Artikel Nr. 792804000001000 SGVSB-Nr. - CHF 434	Artikel Nr. 792804000001000 SGVSB-Nr. - CHF 434			
Ausstattungs-Set					
Bronze Gebürstet	Artikel Nr. 792527000000400 SGVSB-Nr. - CHF 223	Artikel Nr. 792527000000400 SGVSB-Nr. - CHF 223			
Edelstahl Gebürstet	Artikel Nr. 792527000007000 SGVSB-Nr. - CHF 223	Artikel Nr. 792527000007000 SGVSB-Nr. - CHF 223			
Gold Poliert	Artikel Nr. 792527000003400 SGVSB-Nr. - CHF 223	Artikel Nr. 792527000003400 SGVSB-Nr. - CHF 223			
Schwarz Matt	Artikel Nr. 792527000004600 SGVSB-Nr. - CHF 223	Artikel Nr. 792527000004600 SGVSB-Nr. - CHF 223			

Badewannen

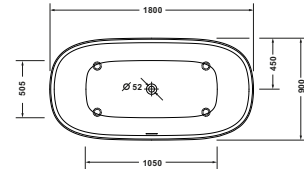
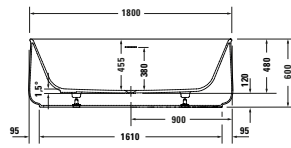



Länge x Breite	1800 x 900 mm				
Innentiefe	455 mm				
Einbauart	Freistehend				
Wannenverkleidung	Nahtlose Verkleidung				
Anzahl Rückenschrägen	2				
Position Rückenschräge	Links / Rechts				
Material	Mineralguss				
Materialart	DuroCast Plus				
Nutzinhalt	366 l				
Inkl. Fussgestell	✓				
Inkl. Ab- / Überlaufgar-nitur	✓				
Farbe Ab- und Überlauf-garnitur	Weiss				
Gewicht	138,2 kg	145,2 kg			
Whirlsystem	-	Air-System	Jet-System	Combi-System P	Combi-System E
Weiss Matt	Artikel Nr. 700463000000000 SGVSB-Nr. 122 095 CHF 5'631	Artikel Nr. 760463000AS0000 SGVSB-Nr. - CHF 8'375			

Passende Artikel

Wannengriff					
Chrom	Artikel Nr. 792804000001000 SGVSB-Nr. - CHF 434	Artikel Nr. 792804000001000 SGVSB-Nr. - CHF 434			
Ausstattungs-Set					
Bronze Gebürstet	Artikel Nr. 792527000000400 SGVSB-Nr. - CHF 223	Artikel Nr. 792527000000400 SGVSB-Nr. - CHF 223			
Edelstahl Gebürstet	Artikel Nr. 792527000007000 SGVSB-Nr. - CHF 223	Artikel Nr. 792527000007000 SGVSB-Nr. - CHF 223			
Gold Poliert	Artikel Nr. 792527000003400 SGVSB-Nr. - CHF 223	Artikel Nr. 792527000003400 SGVSB-Nr. - CHF 223			
Schwarz Matt	Artikel Nr. 792527000004600 SGVSB-Nr. - CHF 223	Artikel Nr. 792527000004600 SGVSB-Nr. - CHF 223			



D-Code

Design by sieger design

Duschwannen						
						
Länge x Breite	800 x 800 mm			900 x 750 mm		
Höhe	85 mm			85 mm		
Material	Sanitäracryl			Sanitäracryl		
Gewicht	11,0 kg			12,0 kg		
Farbe	Weiss			Weiss		
	Artikel Nr.	SGVSB-Nr.	CHF	Artikel Nr.	SGVSB-Nr.	CHF
	720101000000000	144 935	256	720104000000000	144 938	256
Antislip	720101000000001	144 935	527	720104000000001	144 938	527

Passende Artikel						
Duschwannenablauf						
Farbe	Chrom			Chrom		
Abgang	waagerecht			waagerecht		
	Artikel Nr.	SGVSB-Nr.	CHF	Artikel Nr.	SGVSB-Nr.	CHF
Sperrwasserhöhe: 50 mm	791260000001000	851 629	53	791260000001000	851 629	53
Duschwannenfuss						
	Artikel Nr.	SGVSB-Nr.	CHF	Artikel Nr.	SGVSB-Nr.	CHF
Höhenverstellbar: 100 - 185 mm	790102000000000	147 359	39	790102000000000	147 359	39
Wannenanker						
	Artikel Nr.	SGVSB-Nr.	CHF	Artikel Nr.	SGVSB-Nr.	CHF
	790103000000000	881 603	51	790103000000000	881 603	51
Wandprofil						
	Artikel Nr.	SGVSB-Nr.	CHF	Artikel Nr.	SGVSB-Nr.	CHF
	790126000000000	886 122	27	790126000000000	886 122	27
Schallschutz-Set						
	Artikel Nr.	SGVSB-Nr.	CHF	Artikel Nr.	SGVSB-Nr.	CHF
	791369000000000 ¹	127 231	223	791369000000000 ¹	127 231	223



¹ Das Schallschutzset kann nicht zusammen mit einem Wannenträger montiert werden

Duschwannen						
						
Länge x Breite	900 x 800 mm			900 x 900 mm		
Höhe	85 mm			85 mm		
Material	Sanitäracryl			Sanitäracryl		
Gewicht	11,5 kg			13,5 kg		
Farbe	Weiss			Weiss		
	Artikel Nr.	SGVSB-Nr.	CHF	Artikel Nr.	SGVSB-Nr.	CHF
	720105000000000	144 939	266	720102000000000	144 936	266
Antislip	720105000000001	144 939	537	720102000000001	144 936	537
Passende Artikel						
Duschwannenablauf						
Farbe	Chrom			Chrom		
Abgang	waagrecht			waagrecht		
	Artikel Nr.	SGVSB-Nr.	CHF	Artikel Nr.	SGVSB-Nr.	CHF
Sperrwasserhöhe: 50 mm	791260000001000	851 629	53	791260000001000	851 629	53
Duschwannenfuss						
	Artikel Nr.	SGVSB-Nr.	CHF	Artikel Nr.	SGVSB-Nr.	CHF
Höhenverstellbar: 100 - 185 mm	790102000000000	147 359	39	790102000000000	147 359	39
Wannenanker						
	Artikel Nr.	SGVSB-Nr.	CHF	Artikel Nr.	SGVSB-Nr.	CHF
	790103000000000	881 603	51	790103000000000	881 603	51
Wandprofil						
	Artikel Nr.	SGVSB-Nr.	CHF	Artikel Nr.	SGVSB-Nr.	CHF
	790126000000000	886 122	27	790126000000000	886 122	27
Schallschutz-Set						
	Artikel Nr.	SGVSB-Nr.	CHF	Artikel Nr.	SGVSB-Nr.	CHF
	791369000000000 ¹	127 231	223	791369000000000 ¹	127 231	223



¹ Das Schallschutzset kann nicht zusammen mit einem Wannenträger montiert werden

D-Code

Design by sieger design

Duschwannen						
						
Länge x Breite	900 x 900 mm			1000 x 700 mm		
Höhe	85 mm			85 mm		
Material	Sanitäracryl			Sanitäracryl		
Gewicht	13,0 kg			14,0 kg		
Farbe	Weiss			Weiss		
	Artikel Nr.	SGVSB-Nr.	CHF	Artikel Nr.	SGVSB-Nr.	CHF
	720108000000000	144 951	279	720093000000000	144 940	270
Antislip	720108000000001	144 951	549	720093000000001	144 940	539
Passende Artikel						
Duschwannenablauf						
Farbe	Chrom			Chrom		
Abgang	waagrecht			waagrecht		
	Artikel Nr.	SGVSB-Nr.	CHF	Artikel Nr.	SGVSB-Nr.	CHF
Sperrwasserhöhe: 50 mm	791260000001000	851 629	53	791260000001000	851 629	53
Duschwannenfuss						
	Artikel Nr.	SGVSB-Nr.	CHF	Artikel Nr.	SGVSB-Nr.	CHF
Höhenverstellbar: 100 - 185 mm	790102000000000	147 359	39	790102000000000	147 359	39
Wannenanker						
	Artikel Nr.	SGVSB-Nr.	CHF	Artikel Nr.	SGVSB-Nr.	CHF
	790103000000000	881 603	51	790103000000000	881 603	51
Wandprofil						
	Artikel Nr.	SGVSB-Nr.	CHF	Artikel Nr.	SGVSB-Nr.	CHF
	790126000000000	886 122	27	790126000000000	886 122	27
Schallschutz-Set						
	Artikel Nr.	SGVSB-Nr.	CHF	Artikel Nr.	SGVSB-Nr.	CHF
	791369000000000 ¹	127 231	223	791369000000000 ¹	127 231	223



¹ Das Schallschutzset kann nicht zusammen mit einem Wannenträger montiert werden

Duschwannen						
						
Länge x Breite	1000 x 800 mm			1000 x 900 mm		
Höhe	85 mm			85 mm		
Material	Sanitäracryl			Sanitäracryl		
Gewicht	13,5 kg			14,0 kg		
Farbe	Weiss			Weiss		
	Artikel Nr.	SGVSB-Nr.	CHF	Artikel Nr.	SGVSB-Nr.	CHF
	720106000000000	144 941	290	720107000000000	144 942	320
Antislip	720106000000001	144 941	560	720107000000001	144 942	590
Passende Artikel						
Duschwannenablauf						
Farbe	Chrom			Chrom		
Abgang	waagerecht			waagerecht		
	Artikel Nr.	SGVSB-Nr.	CHF	Artikel Nr.	SGVSB-Nr.	CHF
Sperrwasserhöhe: 50 mm	791260000001000	851 629	53	791260000001000	851 629	53
Duschwannenfuss						
	Artikel Nr.	SGVSB-Nr.	CHF	Artikel Nr.	SGVSB-Nr.	CHF
Höhenverstellbar: 100 - 185 mm	790102000000000	147 359	39	790102000000000	147 359	39
Wannenanker						
	Artikel Nr.	SGVSB-Nr.	CHF	Artikel Nr.	SGVSB-Nr.	CHF
	790103000000000	881 603	51	790103000000000	881 603	51
Wandprofil						
	Artikel Nr.	SGVSB-Nr.	CHF	Artikel Nr.	SGVSB-Nr.	CHF
	790126000000000	886 122	27	790126000000000	886 122	27
Schallschutz-Set						
	Artikel Nr.	SGVSB-Nr.	CHF	Artikel Nr.	SGVSB-Nr.	CHF
	791369000000000 ¹	127 231	223	791369000000000 ¹	127 231	223



¹ Das Schallschutzset kann nicht zusammen mit einem Wannenträger montiert werden

D-Code

Design by sieger design

Duschwannen						
						
Länge x Breite	1000 x 1000 mm			1100 x 750 mm		
Höhe	85 mm			85 mm		
Material	Sanitäracryl			Sanitäracryl		
Gewicht	16,5 kg			15,0 kg		
Farbe	Weiss			Weiss		
	Artikel Nr.	SGVSB-Nr.	CHF	Artikel Nr.	SGVSB-Nr.	CHF
	720103000000000	144 937	320	720097000000000	144 943	290
Antislip	720103000000001	144 937	590	720097000000001	144 943	560
Passende Artikel						
Duschwannenablauf						
Farbe	Chrom			Chrom		
Abgang	waagerecht			waagerecht		
	Artikel Nr.	SGVSB-Nr.	CHF	Artikel Nr.	SGVSB-Nr.	CHF
Sperrwasserhöhe: 50 mm	791260000001000	851 629	53	791260000001000	851 629	53
Fussgestell				Artikel Nr.	SGVSB-Nr.	CHF
Höhenverstellbar: 130 - 210 mm				790100000000000	127 228	37
Duschwannenfuss						
	Artikel Nr.	SGVSB-Nr.	CHF			
Höhenverstellbar: 100 - 185 mm	790102000000000	147 359	39			
Wannenanker				Artikel Nr.	SGVSB-Nr.	CHF
	Artikel Nr.	SGVSB-Nr.	CHF	Artikel Nr.	SGVSB-Nr.	CHF
	790103000000000	881 603	51	790103000000000	881 603	51
Wandprofil				Artikel Nr.	SGVSB-Nr.	CHF
	Artikel Nr.	SGVSB-Nr.	CHF	Artikel Nr.	SGVSB-Nr.	CHF
	790126000000000	886 122	27	790126000000000	886 122	27
Schallschutz-Set				Artikel Nr.	SGVSB-Nr.	CHF
	Artikel Nr.	SGVSB-Nr.	CHF	Artikel Nr.	SGVSB-Nr.	CHF
	791369000000000 ¹	127 231	223	791369000000000 ¹	127 231	223



¹ Das Schallschutzset kann nicht zusammen mit einem Wannenträger montiert werden

Duschwannen						
						
Länge x Breite	1200 x 700 mm			1200 x 800 mm		
Höhe	85 mm			85 mm		
Material	Sanitäracryl			Sanitäracryl		
Gewicht	15,5 kg			20,5 kg		
Farbe	Weiss			Weiss		
	Artikel Nr.	SGVSB-Nr.	CHF	Artikel Nr.	SGVSB-Nr.	CHF
	720094000000000	144 944	300	720113000000000	144 945	328
Antislip	720094000000001	144 944	570	720113000000001	144 945	598
Passende Artikel						
Duschwannenablauf						
Farbe	Chrom			Chrom		
Abgang	waagrecht			waagrecht		
	Artikel Nr.	SGVSB-Nr.	CHF	Artikel Nr.	SGVSB-Nr.	CHF
Sperrwasserhöhe: 50 mm	791260000001000	851 629	53	791260000001000	851 629	53
Fussgestell						
	Artikel Nr.	SGVSB-Nr.	CHF	Artikel Nr.	SGVSB-Nr.	CHF
Höhenverstellbar: 130 - 210 mm	790100000000000	127 228	37	790100000000000	127 228	37
Wannenanker						
	Artikel Nr.	SGVSB-Nr.	CHF	Artikel Nr.	SGVSB-Nr.	CHF
	790103000000000	881 603	51	790103000000000	881 603	51
Wandprofil						
	Artikel Nr.	SGVSB-Nr.	CHF	Artikel Nr.	SGVSB-Nr.	CHF
	790126000000000	886 122	27	790126000000000	886 122	27
Schallschutz-Set						
	Artikel Nr.	SGVSB-Nr.	CHF	Artikel Nr.	SGVSB-Nr.	CHF
	791369000000000 ¹	127 231	223	791369000000000 ¹	127 231	223

¹ Das Schallschutzset kann nicht zusammen mit einem Wannenträger montiert werden

D-Code

Design by sieger design

Duschwannen						
						
Länge x Breite	1200 x 900 mm			1300 x 750 mm		
Höhe	85 mm			85 mm		
Material	Sanitäracryl			Sanitäracryl		
Gewicht	20,0 kg			18,0 kg		
Farbe	Weiss			Weiss		
	Artikel Nr.	SGVSB-Nr.	CHF	Artikel Nr.	SGVSB-Nr.	CHF
	720255000000000	-	336	720098000000000	144 946	328
Antislip	720255000000001	-	606	720098000000001	144 946	598
Passende Artikel						
Duschwannenablauf						
Farbe	Chrom			Chrom		
Abgang	waagerecht			waagerecht		
	Artikel Nr.	SGVSB-Nr.	CHF	Artikel Nr.	SGVSB-Nr.	CHF
Sperrwasserhöhe: 50 mm	791260000001000	851 629	53	791260000001000	851 629	53
Fussgestell						
	Artikel Nr.	SGVSB-Nr.	CHF	Artikel Nr.	SGVSB-Nr.	CHF
Höhenverstellbar: 130 - 210 mm	790100000000000	127 228	37	790100000000000	127 228	37
Wannenanker						
	Artikel Nr.	SGVSB-Nr.	CHF	Artikel Nr.	SGVSB-Nr.	CHF
	790103000000000	881 603	51	790103000000000	881 603	51
Wandprofil						
	Artikel Nr.	SGVSB-Nr.	CHF	Artikel Nr.	SGVSB-Nr.	CHF
	790126000000000	886 122	27	790126000000000	886 122	27
Schallschutz-Set						
	Artikel Nr.	SGVSB-Nr.	CHF	Artikel Nr.	SGVSB-Nr.	CHF
	791369000000000 ¹	127 231	223	791369000000000 ¹	127 231	223

¹ Das Schallschutzset kann nicht zusammen mit einem Wannenträger montiert werden

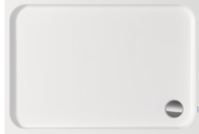
Duschwannen						
						
Länge x Breite	1300 x 800 mm			1300 x 900 mm		
Höhe	85 mm			85 mm		
Material	Sanitäracryl			Sanitäracryl		
Gewicht	21,0 kg			22,5 kg		
Farbe	Weiss			Weiss		
	Artikel Nr.	SGVSB-Nr.	CHF	Artikel Nr.	SGVSB-Nr.	CHF
	720256000000000	-	459	720257000000000	-	473
Antislip	720256000000001	-	730	720257000000001	-	742
Passende Artikel						
Duschwannenablauf						
Farbe	Chrom			Chrom		
Abgang	waagerecht			waagerecht		
	Artikel Nr.	SGVSB-Nr.	CHF	Artikel Nr.	SGVSB-Nr.	CHF
Sperrwasserhöhe: 50 mm	791260000001000	851 629	53	791260000001000	851 629	53
Fussgestell						
	Artikel Nr.	SGVSB-Nr.	CHF	Artikel Nr.	SGVSB-Nr.	CHF
Höhenverstellbar: 130 - 210 mm	790100000000000	127 228	37	790100000000000	127 228	37
Wannenanker						
	Artikel Nr.	SGVSB-Nr.	CHF	Artikel Nr.	SGVSB-Nr.	CHF
	790103000000000	881 603	51	790103000000000	881 603	51
Wandprofil						
	Artikel Nr.	SGVSB-Nr.	CHF	Artikel Nr.	SGVSB-Nr.	CHF
	790126000000000	886 122	27	790126000000000	886 122	27
Schallschutz-Set						
	Artikel Nr.	SGVSB-Nr.	CHF	Artikel Nr.	SGVSB-Nr.	CHF
	791369000000000 ¹	127 231	223	791369000000000 ¹	127 231	223

¹ Das Schallschutzset kann nicht zusammen mit einem Wannenträger montiert werden

D-Code

Design by sieger design

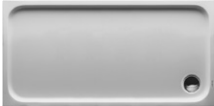
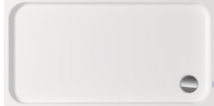
Duschwannen						
						
Länge x Breite	1400 x 700 mm			1400 x 750 mm		
Höhe	85 mm			85 mm		
Material	Sanitäracryl			Sanitäracryl		
Gewicht	19,0 kg			23,0 kg		
Farbe	Weiss			Weiss		
	Artikel Nr.	SGVSB-Nr.	CHF	Artikel Nr.	SGVSB-Nr.	CHF
	720095000000000	144 947	373	720258000000000	-	368
Antislip	720095000000001	144 947	643	720258000000001	-	638
Passende Artikel						
Duschwannenablauf						
Farbe	Chrom			Chrom		
Abgang	waagrecht			waagrecht		
	Artikel Nr.	SGVSB-Nr.	CHF	Artikel Nr.	SGVSB-Nr.	CHF
Sperrwasserhöhe: 50 mm	791260000001000	851 629	53	791260000001000	851 629	53
Fussgestell						
	Artikel Nr.	SGVSB-Nr.	CHF	Artikel Nr.	SGVSB-Nr.	CHF
Höhenverstellbar: 130 - 210 mm	790100000000000	127 228	37	790100000000000	127 228	37
Wannenanker						
	Artikel Nr.	SGVSB-Nr.	CHF	Artikel Nr.	SGVSB-Nr.	CHF
	790103000000000	881 603	51	790103000000000	881 603	51
Wandprofil						
	Artikel Nr.	SGVSB-Nr.	CHF	Artikel Nr.	SGVSB-Nr.	CHF
	790126000000000	886 122	27	790126000000000	886 122	27
Schallschutz-Set						
	Artikel Nr.	SGVSB-Nr.	CHF	Artikel Nr.	SGVSB-Nr.	CHF
	791369000000000 ¹	127 231	223	791369000000000 ¹	127 231	223

¹ Das Schallschutzset kann nicht zusammen mit einem Wannenträger montiert werden

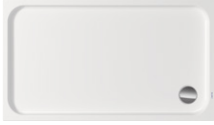
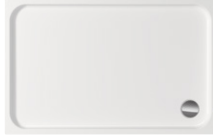
Duschwannen						
						
Länge x Breite	1400 x 800 mm			1400 x 900 mm		
Höhe	85 mm			85 mm		
Material	Sanitäracryl			Sanitäracryl		
Gewicht	24,0 kg			25,5 kg		
Farbe	Weiss			Weiss		
	Artikel Nr.	SGVSB-Nr.	CHF	Artikel Nr.	SGVSB-Nr.	CHF
	7202590000000000	-	495	7202600000000000	-	510
Antislip	7202590000000001	-	764	7202600000000001	-	780
Passende Artikel						
Duschwannenablauf						
Farbe	Chrom			Chrom		
Abgang	waagerecht			waagerecht		
	Artikel Nr.	SGVSB-Nr.	CHF	Artikel Nr.	SGVSB-Nr.	CHF
Sperrwasserhöhe: 50 mm	791260000001000	851 629	53	7912600000001000	851 629	53
Fussgestell						
	Artikel Nr.	SGVSB-Nr.	CHF	Artikel Nr.	SGVSB-Nr.	CHF
Höhenverstellbar: 130 - 210 mm	7901000000000000	127 228	37	7901000000000000	127 228	37
Wannenanker						
	Artikel Nr.	SGVSB-Nr.	CHF	Artikel Nr.	SGVSB-Nr.	CHF
	7901030000000000	881 603	51	7901030000000000	881 603	51
Wandprofil						
	Artikel Nr.	SGVSB-Nr.	CHF	Artikel Nr.	SGVSB-Nr.	CHF
	7901260000000000	886 122	27	7901260000000000	886 122	27
Schallschutz-Set						
	Artikel Nr.	SGVSB-Nr.	CHF	Artikel Nr.	SGVSB-Nr.	CHF
	7913690000000000 ¹	127 231	223	7913690000000000 ¹	127 231	223

¹ Das Schallschutzset kann nicht zusammen mit einem Wannenträger montiert werden

D-Code

Design by sieger design

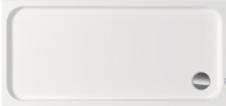
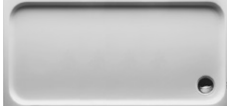
Duschwannen						
						
Länge x Breite	1500 x 700 mm			1500 x 750 mm		
Höhe	85 mm			85 mm		
Material	Sanitäracryl			Sanitäracryl		
Gewicht	24,0 kg			24,5 kg		
Farbe	Weiss			Weiss		
	Artikel Nr.	SGVSB-Nr.	CHF	Artikel Nr.	SGVSB-Nr.	CHF
	720261000000000	-	423	720099000000000	144 948	386
Antislip	720261000000001	-	694	720099000000001	144 948	656
Passende Artikel						
Duschwannenablauf						
Farbe	Chrom			Chrom		
Abgang	waagrecht			waagrecht		
	Artikel Nr.	SGVSB-Nr.	CHF	Artikel Nr.	SGVSB-Nr.	CHF
Sperrwasserhöhe: 50 mm	791260000001000	851 629	53	791260000001000	851 629	53
Fussgestell						
	Artikel Nr.	SGVSB-Nr.	CHF	Artikel Nr.	SGVSB-Nr.	CHF
Höhenverstellbar: 130 - 210 mm	790105000000000	127 229	69	790105000000000	127 229	69
Wannenanker						
	Artikel Nr.	SGVSB-Nr.	CHF	Artikel Nr.	SGVSB-Nr.	CHF
	790103000000000	881 603	51	790103000000000	881 603	51
Wandprofil						
	Artikel Nr.	SGVSB-Nr.	CHF	Artikel Nr.	SGVSB-Nr.	CHF
	790126000000000	886 122	27	790126000000000	886 122	27
Schallschutz-Set						
	Artikel Nr.	SGVSB-Nr.	CHF	Artikel Nr.	SGVSB-Nr.	CHF
	791369000000000 ¹	127 231	223	791369000000000 ¹	127 231	223

¹ Das Schallschutzset kann nicht zusammen mit einem Wannenträger montiert werden

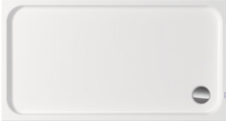
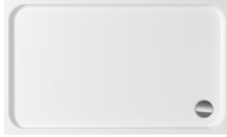
Duschwannen						
						
Länge x Breite	1500 x 800 mm			1500 x 900 mm		
Höhe	85 mm			85 mm		
Material	Sanitäracryl			Sanitäracryl		
Gewicht	25,5 kg			26,0 kg		
Farbe	Weiss			Weiss		
	Artikel Nr.	SGVSB-Nr.	CHF	Artikel Nr.	SGVSB-Nr.	CHF
	720262000000000	-	497	720263000000000	-	513
Antislip	720262000000001	-	766	720263000000001	-	783

Passende Artikel						
Duschwannenablauf						
Farbe	Chrom			Chrom		
Abgang	waagerecht			waagerecht		
	Artikel Nr.	SGVSB-Nr.	CHF	Artikel Nr.	SGVSB-Nr.	CHF
Sperrwasserhöhe: 50 mm	791260000001000	851 629	53	791260000001000	851 629	53
Fussgestell						
	Artikel Nr.	SGVSB-Nr.	CHF	Artikel Nr.	SGVSB-Nr.	CHF
Höhenverstellbar: 130 - 210 mm	790105000000000	127 229	69	790105000000000	127 229	69
Wannenanker						
	Artikel Nr.	SGVSB-Nr.	CHF	Artikel Nr.	SGVSB-Nr.	CHF
	790103000000000	881 603	51	790103000000000	881 603	51
Wandprofil						
	Artikel Nr.	SGVSB-Nr.	CHF	Artikel Nr.	SGVSB-Nr.	CHF
	790126000000000	886 122	27	790126000000000	886 122	27
Schallschutz-Set						
	Artikel Nr.	SGVSB-Nr.	CHF	Artikel Nr.	SGVSB-Nr.	CHF
	791369000000000 ¹	127 231	223	791369000000000 ¹	127 231	223

¹ Das Schallschutzset kann nicht zusammen mit einem Wannenträger montiert werden

D-Code

Design by sieger design

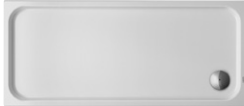
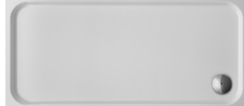
Duschwannen						
						
Länge x Breite	1600 x 700 mm			1600 x 750 mm		
Höhe	85 mm			85 mm		
Material	Sanitäracryl			Sanitäracryl		
Gewicht	20,5 kg			25,0 kg		
Farbe	Weiss			Weiss		
	Artikel Nr.	SGVSB-Nr.	CHF	Artikel Nr.	SGVSB-Nr.	CHF
	720163000000000	-	437	720164000000000	-	447
Antislip	720163000000001	-	706	720164000000001	-	715
Passende Artikel						
Duschwannenablauf						
Farbe	Chrom			Chrom		
Abgang	waagrecht			waagrecht		
	Artikel Nr.	SGVSB-Nr.	CHF	Artikel Nr.	SGVSB-Nr.	CHF
Sperrwasserhöhe: 50 mm	791260000001000	851 629	53	791260000001000	851 629	53
Fussgestell						
	Artikel Nr.	SGVSB-Nr.	CHF	Artikel Nr.	SGVSB-Nr.	CHF
Höhenverstellbar: 130 - 210 mm	790105000000000	127 229	69	790105000000000	127 229	69
Wannenanker						
	Artikel Nr.	SGVSB-Nr.	CHF	Artikel Nr.	SGVSB-Nr.	CHF
	790103000000000	881 603	51	790103000000000	881 603	51
Wandprofil						
	Artikel Nr.	SGVSB-Nr.	CHF	Artikel Nr.	SGVSB-Nr.	CHF
	790126000000000	886 122	27	790126000000000	886 122	27
Schallschutz-Set						
	Artikel Nr.	SGVSB-Nr.	CHF	Artikel Nr.	SGVSB-Nr.	CHF
	791369000000000 ¹	127 231	223	791369000000000 ¹	127 231	223

¹ Das Schallschutzset kann nicht zusammen mit einem Wannenträger montiert werden

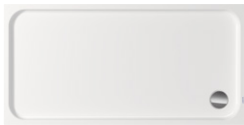
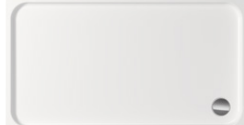
Duschwannen						
						
Länge x Breite	1600 x 800 mm			1600 x 900 mm		
Höhe	85 mm			85 mm		
Material	Sanitäracryl			Sanitäracryl		
Gewicht	25,5 kg			27,5 kg		
Farbe	Weiss			Weiss		
	Artikel Nr.	SGVSB-Nr.	CHF	Artikel Nr.	SGVSB-Nr.	CHF
	720264000000000	-	500	720265000000000	-	517
Antislip	720264000000001	-	769	720265000000001	-	787
Passende Artikel						
Duschwannenablauf						
Farbe	Chrom			Chrom		
Abgang	waagerecht			waagerecht		
	Artikel Nr.	SGVSB-Nr.	CHF	Artikel Nr.	SGVSB-Nr.	CHF
Sperrwasserhöhe: 50 mm	791260000001000	851 629	53	791260000001000	851 629	53
Fussgestell						
	Artikel Nr.	SGVSB-Nr.	CHF	Artikel Nr.	SGVSB-Nr.	CHF
Höhenverstellbar: 130 - 210 mm	790105000000000	127 229	69	790105000000000	127 229	69
Wannenanker						
	Artikel Nr.	SGVSB-Nr.	CHF	Artikel Nr.	SGVSB-Nr.	CHF
	790103000000000	881 603	51	790103000000000	881 603	51
Wandprofil						
	Artikel Nr.	SGVSB-Nr.	CHF	Artikel Nr.	SGVSB-Nr.	CHF
	790126000000000	886 122	27	790126000000000	886 122	27
Schallschutz-Set						
	Artikel Nr.	SGVSB-Nr.	CHF	Artikel Nr.	SGVSB-Nr.	CHF
	791369000000000 ¹	127 231	223	791369000000000 ¹	127 231	223

¹ Das Schallschutzset kann nicht zusammen mit einem Wannenträger montiert werden

D-Code

Design by sieger design

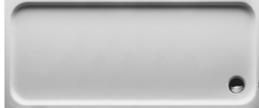
Duschwannen						
						
Länge x Breite	1700 x 700 mm			1700 x 750 mm		
Höhe	85 mm			85 mm		
Material	Sanitäracryl			Sanitäracryl		
Gewicht	27,5 kg			28,0 kg		
Farbe	Weiss			Weiss		
	Artikel Nr.	SGVSB-Nr.	CHF	Artikel Nr.	SGVSB-Nr.	CHF
	720096000000000	144 949	451	720100000000000	144 950	505
Antislip	720096000000001	144 949	721	720100000000001	144 950	775
Passende Artikel						
Duschwannenablauf						
Farbe	Chrom			Chrom		
Abgang	waagrecht			waagrecht		
	Artikel Nr.	SGVSB-Nr.	CHF	Artikel Nr.	SGVSB-Nr.	CHF
Sperrwasserhöhe: 50 mm	791260000001000	851 629	53	791260000001000	851 629	53
Fussgestell						
	Artikel Nr.	SGVSB-Nr.	CHF	Artikel Nr.	SGVSB-Nr.	CHF
Höhenverstellbar: 130 - 210 mm	790105000000000	127 229	69	790105000000000	127 229	69
Wannenanker						
	Artikel Nr.	SGVSB-Nr.	CHF	Artikel Nr.	SGVSB-Nr.	CHF
	790103000000000	881 603	51	790103000000000	881 603	51
Wandprofil						
	Artikel Nr.	SGVSB-Nr.	CHF	Artikel Nr.	SGVSB-Nr.	CHF
	790126000000000	886 122	27	790126000000000	886 122	27
Schallschutz-Set						
	Artikel Nr.	SGVSB-Nr.	CHF	Artikel Nr.	SGVSB-Nr.	CHF
	791369000000000 ¹	127 231	223	791369000000000 ¹	127 231	223

¹ Das Schallschutzset kann nicht zusammen mit einem Wannenträger montiert werden

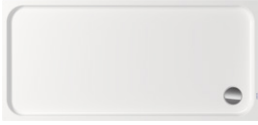
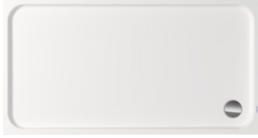
Duschwannen						
						
Länge x Breite	1700 x 800 mm			1700 x 900 mm		
Höhe	85 mm			85 mm		
Material	Sanitäracryl			Sanitäracryl		
Gewicht	27,5 kg			29,0 kg		
Farbe	Weiss			Weiss		
	Artikel Nr.	SGVSB-Nr.	CHF	Artikel Nr.	SGVSB-Nr.	CHF
	720266000000000	-	515	720267000000000	-	531
Antislip	720266000000001	-	785	720267000000001	-	800
Passende Artikel						
Duschwannenablauf						
Farbe	Chrom			Chrom		
Abgang	waagerecht			waagerecht		
	Artikel Nr.	SGVSB-Nr.	CHF	Artikel Nr.	SGVSB-Nr.	CHF
Sperrwasserhöhe: 50 mm	791260000001000	851 629	53	791260000001000	851 629	53
Fussgestell						
	Artikel Nr.	SGVSB-Nr.	CHF	Artikel Nr.	SGVSB-Nr.	CHF
Höhenverstellbar: 130 - 210 mm	790105000000000	127 229	69	790105000000000	127 229	69
Wannenanker						
	Artikel Nr.	SGVSB-Nr.	CHF	Artikel Nr.	SGVSB-Nr.	CHF
	790103000000000	881 603	51	790103000000000	881 603	51
Wandprofil						
	Artikel Nr.	SGVSB-Nr.	CHF	Artikel Nr.	SGVSB-Nr.	CHF
	790126000000000	886 122	27	790126000000000	886 122	27
Schallschutz-Set						
	Artikel Nr.	SGVSB-Nr.	CHF	Artikel Nr.	SGVSB-Nr.	CHF
	791369000000000 ¹	127 231	223	791369000000000 ¹	127 231	223



¹ Das Schallschutzset kann nicht zusammen mit einem Wannenträger montiert werden

D-Code

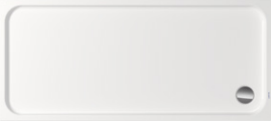
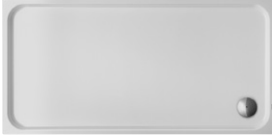
Design by sieger design

Duschwannen						
						
Länge x Breite	1800 x 800 mm			1800 x 900 mm		
Höhe	85 mm			85 mm		
Material	Sanitäracryl			Sanitäracryl		
Gewicht	29,5 kg			31,5 kg		
Farbe	Weiss			Weiss		
	Artikel Nr.	SGVSB-Nr.	CHF	Artikel Nr.	SGVSB-Nr.	CHF
	720268000000000	-	546	720165000000000	-	543
Antislip	720268000000001	-	816	720165000000001	-	813
Passende Artikel						
Duschwannenablauf						
Farbe	Chrom			Chrom		
Abgang	waagerecht			waagerecht		
	Artikel Nr.	SGVSB-Nr.	CHF	Artikel Nr.	SGVSB-Nr.	CHF
Sperrwasserhöhe: 50 mm	791260000001000	851 629	53	791260000001000	851 629	53
Fussgestell						
	Artikel Nr.	SGVSB-Nr.	CHF	Artikel Nr.	SGVSB-Nr.	CHF
Höhenverstellbar: 130 - 210 mm	790105000000000	127 229	69	790105000000000	127 229	69
Wannenanker						
	Artikel Nr.	SGVSB-Nr.	CHF	Artikel Nr.	SGVSB-Nr.	CHF
	790103000000000	881 603	51	790103000000000	881 603	51
Wandprofil						
	Artikel Nr.	SGVSB-Nr.	CHF	Artikel Nr.	SGVSB-Nr.	CHF
	790126000000000	886 122	27	790126000000000	886 122	27
Schallschutz-Set						
	Artikel Nr.	SGVSB-Nr.	CHF	Artikel Nr.	SGVSB-Nr.	CHF
	791369000000000 ¹	127 231	223	791369000000000 ¹	127 231	223

¹ Das Schallschutzset kann nicht zusammen mit einem Wannenträger montiert werden



Duschwannen						
						
Länge x Breite	800 x 800 mm			900 x 750 mm		
Höhe	45 mm			45 mm		
Material	Sanitäracryl			Sanitäracryl		
Gewicht	13,5 kg			13,5 kg		
Farbe	Weiss			Weiss		
	Artikel Nr.	SGVSB-Nr.	CHF	Artikel Nr.	SGVSB-Nr.	CHF
	720114000000000	144 871	498	720117000000000	144 874	513
Antislip	720114000000001	144 871	768	720117000000001	144 874	783

Passende Artikel						
Duschwannenablauf						
Farbe						
Chrom						
	Artikel Nr.	SGVSB-Nr.	CHF	Artikel Nr.	SGVSB-Nr.	CHF
waagerecht	790263000001000	851 636	121	790263000001000	851 636	121
senkrecht	790269000001000	851 637	121	790269000001000	851 637	121
Chrom						
Weiss						
	Artikel Nr.	SGVSB-Nr.	CHF	Artikel Nr.	SGVSB-Nr.	CHF
waagerecht	790263000000000	851 636	121	790263000000000	851 636	121
senkrecht	790269000000000	851 637	121	790269000000000	851 637	121
Duschwannenfuss						
	Artikel Nr.	SGVSB-Nr.	CHF	Artikel Nr.	SGVSB-Nr.	CHF
Höhenverstellbar: 85 - 105 mm	790101000000000	-	132	790101000000000	-	132
Höhenverstellbar: 100 - 185 mm	790102000000000	147 359	39	790102000000000	147 359	39
Wannenanker						
	Artikel Nr.	SGVSB-Nr.	CHF	Artikel Nr.	SGVSB-Nr.	CHF
	790103000000000	881 603	51	790103000000000	881 603	51
Wandprofil						
	Artikel Nr.	SGVSB-Nr.	CHF	Artikel Nr.	SGVSB-Nr.	CHF
	790126000000000	886 122	27	790126000000000	886 122	27
Schallschutz-Set						
	Artikel Nr.	SGVSB-Nr.	CHF	Artikel Nr.	SGVSB-Nr.	CHF
	791369000000000 ¹	127 231	223	791369000000000 ¹	127 231	223

¹ Das Schallschutzset kann nicht zusammen mit einem Wannenträger montiert werden



Starck Slimline

Design by Philippe Starck

Duschwannen						
						
Länge x Breite	900 x 800 mm			900 x 900 mm		
Höhe	45 mm			45 mm		
Material	Sanitäracryl			Sanitäracryl		
Gewicht	14,7 kg			15,8 kg		
Farbe	Weiss			Weiss		
	Artikel Nr.	SGVSB-Nr.	CHF	Artikel Nr.	SGVSB-Nr.	CHF
	720118000000000	144 875	627	720115000000000	144 872	513
Antislip	720118000000001	144 875	897	720115000000001	144 872	783

Passende Artikel							
Duschwannenablauf							
Farbe Chrom							
	Artikel Nr.	SGVSB-Nr.	CHF	Artikel Nr.	SGVSB-Nr.	CHF	
waagrecht	Sperrwasserhöhe: 50 mm	790263000001000	851 636	121	790263000001000	851 636	121
senkrecht	Sperrwasserhöhe: 50 mm	790269000001000	851 637	121	790269000001000	851 637	121
Farbe Weiss							
	Artikel Nr.	SGVSB-Nr.	CHF	Artikel Nr.	SGVSB-Nr.	CHF	
waagrecht	Sperrwasserhöhe: 50 mm	790263000000000	851 636	121	790263000000000	851 636	121
senkrecht	Sperrwasserhöhe: 50 mm	790269000000000	851 637	121	790269000000000	851 637	121
Duschwannenfuss							
	Artikel Nr.	SGVSB-Nr.	CHF	Artikel Nr.	SGVSB-Nr.	CHF	
Höhenverstellbar: 85 - 105 mm	790101000000000	-	132	790101000000000	-	132	
Höhenverstellbar: 100 - 185 mm	790102000000000	147 359	39	790102000000000	147 359	39	
Wannenanker							
	Artikel Nr.	SGVSB-Nr.	CHF	Artikel Nr.	SGVSB-Nr.	CHF	
	790103000000000	881 603	51	790103000000000	881 603	51	
Wandprofil							
	Artikel Nr.	SGVSB-Nr.	CHF	Artikel Nr.	SGVSB-Nr.	CHF	
	790126000000000	886 122	27	790126000000000	886 122	27	
Schallschutz-Set							
	Artikel Nr.	SGVSB-Nr.	CHF	Artikel Nr.	SGVSB-Nr.	CHF	
	791369000000000 ¹	127 231	223	791369000000000 ¹	127 231	223	

¹ Das Schallschutzset kann nicht zusammen mit einem Wannenträger montiert werden



Duschwannen						
						
Länge x Breite	1000 x 800 mm			1000 x 900 mm		
Höhe	50 mm			50 mm		
Material	Sanitäracryl			Sanitäracryl		
Gewicht	15,2 kg			17,0 kg		
Farbe	Weiss			Weiss		
	Artikel Nr.	SGVSB-Nr.	CHF	Artikel Nr.	SGVSB-Nr.	CHF
	720119000000000	144 876	631	720120000000000	144 877	636
Antislip	720119000000001	144 876	901	720120000000001	144 877	905

Passende Artikel							
Duschwannenablauf							
Farbe Chrom							
	Artikel Nr.	SGVSB-Nr.	CHF	Artikel Nr.	SGVSB-Nr.	CHF	
waagrecht	Sperrwasserhöhe: 50 mm	790263000001000	851 636	121	790263000001000	851 636	121
senkrecht	Sperrwasserhöhe: 50 mm	790269000001000	851 637	121	790269000001000	851 637	121
Farbe Weiss							
	Artikel Nr.	SGVSB-Nr.	CHF	Artikel Nr.	SGVSB-Nr.	CHF	
waagrecht	Sperrwasserhöhe: 50 mm	790263000000000	851 636	121	790263000000000	851 636	121
senkrecht	Sperrwasserhöhe: 50 mm	790269000000000	851 637	121	790269000000000	851 637	121
Duschwannenfuss							
	Artikel Nr.	SGVSB-Nr.	CHF	Artikel Nr.	SGVSB-Nr.	CHF	
Höhenverstellbar: 85 - 105 mm		790101000000000	-	132	790101000000000	-	132
Höhenverstellbar: 100 - 185 mm		790102000000000	147 359	39	790102000000000	147 359	39
Wannenanker							
	Artikel Nr.	SGVSB-Nr.	CHF	Artikel Nr.	SGVSB-Nr.	CHF	
	790103000000000	881 603	51	790103000000000	881 603	51	
Wandprofil							
	Artikel Nr.	SGVSB-Nr.	CHF	Artikel Nr.	SGVSB-Nr.	CHF	
	790126000000000	886 122	27	790126000000000	886 122	27	
Schallschutz-Set							
	Artikel Nr.	SGVSB-Nr.	CHF	Artikel Nr.	SGVSB-Nr.	CHF	
	791369000000000 ¹	127 231	223	791369000000000 ¹	127 231	223	

¹ Das Schallschutzset kann nicht zusammen mit einem Wannenträger montiert werden



Starck Slimline

Design by Philippe Starck

Duschwannen						
						
Länge x Breite	1000 x 1000 mm			1200 x 800 mm		
Höhe	50 mm			55 mm		
Material	Sanitäracryl			Sanitäracryl		
Gewicht	18,2 kg			21,0 kg		
Farbe	Weiss			Weiss		
	Artikel Nr.	SGVSB-Nr.	CHF	Artikel Nr.	SGVSB-Nr.	CHF
	720116000000000	144 873	615	720121000000000	144 878	680
Antislip	720116000000001	144 873	885	720121000000001	144 878	951

Passende Artikel						
Duschwannenablauf						
Farbe						
Chrom						
	Artikel Nr.	SGVSB-Nr.	CHF	Artikel Nr.	SGVSB-Nr.	CHF
waagrecht	790263000001000	851 636	121	790263000001000	851 636	121
senkrecht	790269000001000	851 637	121	790269000001000	851 637	121
Chrom						
Weiss						
	Artikel Nr.	SGVSB-Nr.	CHF	Artikel Nr.	SGVSB-Nr.	CHF
waagrecht	790263000000000	851 636	121	790263000000000	851 636	121
senkrecht	790269000000000	851 637	121	790269000000000	851 637	121
Fussgestell						
Höhenverstellbar: 130 - 210 mm						
	Artikel Nr.	SGVSB-Nr.	CHF	Artikel Nr.	SGVSB-Nr.	CHF
	790100000000000			790100000000000	127 228	37
Duschwannenfuss						
Höhenverstellbar: 85 - 105 mm						
	Artikel Nr.	SGVSB-Nr.	CHF	Artikel Nr.	SGVSB-Nr.	CHF
	790101000000000	-	132			
Höhenverstellbar: 100 - 185 mm						
	Artikel Nr.	SGVSB-Nr.	CHF	Artikel Nr.	SGVSB-Nr.	CHF
	790102000000000	147 359	39			
Wannenanker						
Höhenverstellbar: 85 - 105 mm						
	Artikel Nr.	SGVSB-Nr.	CHF	Artikel Nr.	SGVSB-Nr.	CHF
	790103000000000	881 603	51	790103000000000	881 603	51
Wandprofil						
Höhenverstellbar: 85 - 105 mm						
	Artikel Nr.	SGVSB-Nr.	CHF	Artikel Nr.	SGVSB-Nr.	CHF
	790126000000000	886 122	27	790126000000000	886 122	27
Schallschutz-Set						
Höhenverstellbar: 85 - 105 mm						
	Artikel Nr.	SGVSB-Nr.	CHF	Artikel Nr.	SGVSB-Nr.	CHF
	791369000000000 ¹	127 231	223	791369000000000 ¹	127 231	223

¹ Das Schallschutzset kann nicht zusammen mit einem Wannenträger montiert werden



Duschwannen						
						
Länge x Breite	1200 x 900 mm			1200 x 1000 mm		
Höhe	55 mm			55 mm		
Material	Sanitäracryl			Sanitäracryl		
Gewicht	19,0 kg			20,0 kg		
Farbe	Weiss			Weiss		
	Artikel Nr.	SGVSB-Nr.	CHF	Artikel Nr.	SGVSB-Nr.	CHF
	720122000000000	144 879	715	720123000000000	144 880	774
Antislip	720122000000001	144 879	985	720123000000001	144 880	1'044

Passende Artikel							
Duschwannenablauf							
Farbe							
Chrom							
	Artikel Nr.	SGVSB-Nr.	CHF	Artikel Nr.	SGVSB-Nr.	CHF	
waagrecht	Sperrwas- serhöhe: 50 mm	790263000001000	851 636	121	790263000001000	851 636	121
senkrecht	Sperrwas- serhöhe: 50 mm	790269000001000	851 637	121	790269000001000	851 637	121
Weiss							
	Artikel Nr.	SGVSB-Nr.	CHF	Artikel Nr.	SGVSB-Nr.	CHF	
waagrecht	Sperrwas- serhöhe: 50 mm	790263000000000	851 636	121	790263000000000	851 636	121
senkrecht	Sperrwas- serhöhe: 50 mm	790269000000000	851 637	121	790269000000000	851 637	121
Fussgestell							
	Artikel Nr.	SGVSB-Nr.	CHF	Artikel Nr.	SGVSB-Nr.	CHF	
Höhenverstellbar: 130 - 210 mm	790100000000000	127 228	37	790100000000000	127 228	37	
Wannenanker							
	Artikel Nr.	SGVSB-Nr.	CHF	Artikel Nr.	SGVSB-Nr.	CHF	
	790103000000000	881 603	51	790103000000000	881 603	51	
Wandprofil							
	Artikel Nr.	SGVSB-Nr.	CHF	Artikel Nr.	SGVSB-Nr.	CHF	
	790126000000000	886 122	27	790126000000000	886 122	27	
Schallschutz-Set							
	Artikel Nr.	SGVSB-Nr.	CHF	Artikel Nr.	SGVSB-Nr.	CHF	
	791369000000000 ¹	127 231	223	791369000000000 ¹	127 231	223	

¹ Das Schallschutzset kann nicht zusammen mit einem Wannenträger montiert werden

Starck Slimline

Design by Philippe Starck

Duschwannen							
							
Länge x Breite		1300 x 800 mm			1300 x 900 mm		
Höhe		60 mm			60 mm		
Material		Sanitäracryl			Sanitäracryl		
Gewicht		19,5 kg			21,5 kg		
Farbe		Weiss			Weiss		
		Artikel Nr.	SGVSB-Nr.	CHF	Artikel Nr.	SGVSB-Nr.	CHF
		720235000000000	-	716	720242000000000	-	739
Antislip		720235000000001	-	986	720242000000001	-	1'009
Passende Artikel							
Duschwannenablauf							
Farbe		Weiss			Weiss		
		Artikel Nr.	SGVSB-Nr.	CHF	Artikel Nr.	SGVSB-Nr.	CHF
waagrecht	Sperrwas- serhöhe: 50 mm	790263000000000	851 636	121	790263000000000	851 636	121
senkrecht	Sperrwas- serhöhe: 50 mm	790269000000000	851 637	121	790269000000000	851 637	121
Farbe		Chrom			Chrom		
		Artikel Nr.	SGVSB-Nr.	CHF	Artikel Nr.	SGVSB-Nr.	CHF
waagrecht	Sperrwas- serhöhe: 50 mm	790263000001000	851 636	121	790263000001000	851 636	121
senkrecht	Sperrwas- serhöhe: 50 mm	790269000001000	851 637	121	790269000001000	851 637	121
Fussgestell							
		Artikel Nr.	SGVSB-Nr.	CHF	Artikel Nr.	SGVSB-Nr.	CHF
Höhenverstellbar: 130 - 210 mm		790100000000000	127 228	37	790100000000000	127 228	37
Wannenanker							
		Artikel Nr.	SGVSB-Nr.	CHF	Artikel Nr.	SGVSB-Nr.	CHF
		790103000000000	881 603	51	790103000000000	881 603	51
Wandprofil							
		Artikel Nr.	SGVSB-Nr.	CHF	Artikel Nr.	SGVSB-Nr.	CHF
		790126000000000	886 122	27	790126000000000	886 122	27
Schallschutz-Set							
		Artikel Nr.	SGVSB-Nr.	CHF	Artikel Nr.	SGVSB-Nr.	CHF
		791369000000000 ¹	127 231	223	791369000000000 ¹	127 231	223

¹ Das Schallschutzset kann nicht zusammen mit einem Wannenträger montiert werden

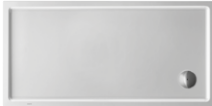
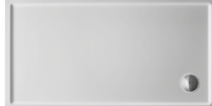

Duschwannen						
						
Länge x Breite	1400 x 700 mm			1400 x 750 mm		
Höhe	55 mm			55 mm		
Material	Sanitäracryl			Sanitäracryl		
Gewicht	25,6 kg			25,9 kg		
Farbe	Weiss			Weiss		
	Artikel Nr.	SGVSB-Nr.	CHF	Artikel Nr.	SGVSB-Nr.	CHF
	720124000000000	144 881	833	720125000000000	144 882	843
Antislip	720124000000001	144 881	1'103	720125000000001	144 882	1'114

Passende Artikel							
Duschwannenablauf							
Farbe			Chrom				
	Artikel Nr.	SGVSB-Nr.	CHF	Artikel Nr.	SGVSB-Nr.	CHF	
waagrecht	Sperrwas- serhöhe: 50 mm	790263000001000	851 636	121	790263000001000	851 636	121
senkrecht	Sperrwas- serhöhe: 50 mm	790269000001000	851 637	121	790269000001000	851 637	121
Farbe			Weiss				
	Artikel Nr.	SGVSB-Nr.	CHF	Artikel Nr.	SGVSB-Nr.	CHF	
waagrecht	Sperrwas- serhöhe: 50 mm	790263000000000	851 636	121	790263000000000	851 636	121
senkrecht	Sperrwas- serhöhe: 50 mm	790269000000000	851 637	121	790269000000000	851 637	121
Fussgestell							
	Artikel Nr.	SGVSB-Nr.	CHF	Artikel Nr.	SGVSB-Nr.	CHF	
Höhenverstellbar: 130 - 210 mm	790100000000000	127 228	37	790100000000000	127 228	37	
Wannenanker							
	Artikel Nr.	SGVSB-Nr.	CHF	Artikel Nr.	SGVSB-Nr.	CHF	
	790103000000000	881 603	51	790103000000000	881 603	51	
Wandprofil							
	Artikel Nr.	SGVSB-Nr.	CHF	Artikel Nr.	SGVSB-Nr.	CHF	
	790126000000000	886 122	27	790126000000000	886 122	27	
Schallschutz-Set							
	Artikel Nr.	SGVSB-Nr.	CHF	Artikel Nr.	SGVSB-Nr.	CHF	
	791369000000000 ¹	127 231	223	791369000000000 ¹	127 231	223	

¹ Das Schallschutzset kann nicht zusammen mit einem Wannenträger montiert werden

Starck Slimline

Design by Philippe Starck

Duschwannen						
						
Länge x Breite	1400 x 800 mm			1400 x 900 mm		
Höhe	60 mm			55 mm		
Material	Sanitäracryl			Sanitäracryl		
Gewicht	22,0 kg			27,5 kg		
Farbe	Weiss			Weiss		
	Artikel Nr.	SGVSB-Nr.	CHF	Artikel Nr.	SGVSB-Nr.	CHF
	720236000000000	-	853	720126000000000	144 883	860
Antislip	720236000000001	-	1'123	720126000000001	144 883	1'129

Passende Artikel							
Duschwannenablauf							
Farbe Weiss							
	Artikel Nr.	SGVSB-Nr.	CHF	Artikel Nr.	SGVSB-Nr.	CHF	
waagrecht	Sperrwasserhöhe: 50 mm	790263000000000	851 636	121	790263000000000	851 636	121
senkrecht	Sperrwasserhöhe: 50 mm	790269000000000	851 637	121	790269000000000	851 637	121
Farbe Chrom							
	Artikel Nr.	SGVSB-Nr.	CHF	Artikel Nr.	SGVSB-Nr.	CHF	
waagrecht	Sperrwasserhöhe: 50 mm	790263000001000	851 636	121	790263000001000	851 636	121
senkrecht	Sperrwasserhöhe: 50 mm	790269000001000	851 637	121	790269000001000	851 637	121
Fussgestell							
	Artikel Nr.	SGVSB-Nr.	CHF	Artikel Nr.	SGVSB-Nr.	CHF	
Höhenverstellbar: 130 - 210 mm	790100000000000	127 228	37	790100000000000	127 228	37	
Wannenanker							
	Artikel Nr.	SGVSB-Nr.	CHF	Artikel Nr.	SGVSB-Nr.	CHF	
	790103000000000	881 603	51	790103000000000	881 603	51	
Wandprofil							
	Artikel Nr.	SGVSB-Nr.	CHF	Artikel Nr.	SGVSB-Nr.	CHF	
	790126000000000	886 122	27	790126000000000	886 122	27	
Schallschutz-Set							
	Artikel Nr.	SGVSB-Nr.	CHF	Artikel Nr.	SGVSB-Nr.	CHF	
	791369000000000 ¹	127 231	223	791369000000000 ¹	127 231	223	

¹ Das Schallschutzset kann nicht zusammen mit einem Wannenträger montiert werden

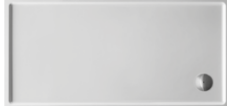

Duschwannen						
						
Länge x Breite	1500 x 700 mm			1500 x 750 mm		
Höhe	55 mm			60 mm		
Material	Sanitäracryl			Sanitäracryl		
Gewicht	24,0 kg			28,0 kg		
Farbe	Weiss			Weiss		
	Artikel Nr.	SGVSB-Nr.	CHF	Artikel Nr.	SGVSB-Nr.	CHF
	720127000000000	144 884	875	720128000000000	144 885	885
Antislip	720127000000001	144 884	1'146	720128000000001	144 885	1'155

Passende Artikel							
Duschwannenablauf							
Farbe			Chrom				
	Artikel Nr.	SGVSB-Nr.	CHF	Artikel Nr.	SGVSB-Nr.	CHF	
waagrecht	Sperrwasserhöhe: 50 mm	790263000001000	851 636	121	790263000001000	851 636	121
senkrecht	Sperrwasserhöhe: 50 mm	790269000001000	851 637	121	790269000001000	851 637	121
Farbe			Weiss				
	Artikel Nr.	SGVSB-Nr.	CHF	Artikel Nr.	SGVSB-Nr.	CHF	
waagrecht	Sperrwasserhöhe: 50 mm	790263000000000	851 636	121	790263000000000	851 636	121
senkrecht	Sperrwasserhöhe: 50 mm	790269000000000	851 637	121	790269000000000	851 637	121
Fussgestell							
	Artikel Nr.	SGVSB-Nr.	CHF	Artikel Nr.	SGVSB-Nr.	CHF	
Höhenverstellbar: 130 - 210 mm		790105000000000	127 229	69	790105000000000	127 229	69
Wannenanker							
	Artikel Nr.	SGVSB-Nr.	CHF	Artikel Nr.	SGVSB-Nr.	CHF	
		790103000000000	881 603	51	790103000000000	881 603	51
Wandprofil							
	Artikel Nr.	SGVSB-Nr.	CHF	Artikel Nr.	SGVSB-Nr.	CHF	
		790126000000000	886 122	27	790126000000000	886 122	27
Schallschutz-Set							
	Artikel Nr.	SGVSB-Nr.	CHF	Artikel Nr.	SGVSB-Nr.	CHF	
		791369000000000 ¹	127 231	223	791369000000000 ¹	127 231	223

¹ Das Schallschutzset kann nicht zusammen mit einem Wannenträger montiert werden



Starck Slimline

Design by Philippe Starck

Duschwannen						
						
Länge x Breite	1500 x 800 mm			1500 x 900 mm		
Höhe	60 mm			60 mm		
Material	Sanitäracryl			Sanitäracryl		
Gewicht	23,0 kg			24,0 kg		
Farbe	Weiss			Weiss		
	Artikel Nr.	SGVSB-Nr.	CHF	Artikel Nr.	SGVSB-Nr.	CHF
	720237000000000	-	888	720243000000000	-	892
Antislip	720237000000001	-	1'158	720243000000001	-	1'161

Passende Artikel							
Duschwannenablauf							
Farbe Weiss							
	Artikel Nr.	SGVSB-Nr.	CHF	Artikel Nr.	SGVSB-Nr.	CHF	
waagrecht	Sperrwasserhöhe: 50 mm	790263000000000	851 636	121	790263000000000	851 636	121
senkrecht	Sperrwasserhöhe: 50 mm	790269000000000	851 637	121	790269000000000	851 637	121
Farbe Chrom							
	Artikel Nr.	SGVSB-Nr.	CHF	Artikel Nr.	SGVSB-Nr.	CHF	
waagrecht	Sperrwasserhöhe: 50 mm	790263000001000	851 636	121	790263000001000	851 636	121
senkrecht	Sperrwasserhöhe: 50 mm	790269000001000	851 637	121	790269000001000	851 637	121
Fussgestell							
	Artikel Nr.	SGVSB-Nr.	CHF	Artikel Nr.	SGVSB-Nr.	CHF	
Höhenverstellbar: 130 - 210 mm							
	790105000000000	127 229	69	790105000000000	127 229	69	
Wannenanker							
	Artikel Nr.	SGVSB-Nr.	CHF	Artikel Nr.	SGVSB-Nr.	CHF	
	790103000000000	881 603	51	790103000000000	881 603	51	
Wandprofil							
	Artikel Nr.	SGVSB-Nr.	CHF	Artikel Nr.	SGVSB-Nr.	CHF	
	790126000000000	886 122	27	790126000000000	886 122	27	
Schallschutz-Set							
	Artikel Nr.	SGVSB-Nr.	CHF	Artikel Nr.	SGVSB-Nr.	CHF	
	791369000000000 ¹	127 231	223	791369000000000 ¹	127 231	223	

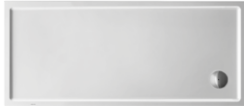
¹ Das Schallschutzset kann nicht zusammen mit einem Wannenträger montiert werden



Duschwannen						
						
Länge x Breite	1600 x 700 mm			1600 x 750 mm		
Höhe	60 mm			60 mm		
Material	Sanitäracryl			Sanitäracryl		
Gewicht	30,5 kg			31,5 kg		
Farbe	Weiss			Weiss		
	Artikel Nr.	SGVSB-Nr.	CHF	Artikel Nr.	SGVSB-Nr.	CHF
	720129000000000	144 886	891	720130000000000	144 887	901
Antislip	720129000000001	144 886	1'161	720130000000001	144 887	1'172

Passende Artikel							
Duschwannenablauf							
Farbe Weiss							
	Artikel Nr.	SGVSB-Nr.	CHF	Artikel Nr.	SGVSB-Nr.	CHF	
waagrecht	Sperrwasserhöhe: 50 mm	790263000000000	851 636	121	790263000000000	851 636	121
senkrecht	Sperrwasserhöhe: 50 mm	790269000000000	851 637	121	790269000000000	851 637	121
Farbe Chrom							
	Artikel Nr.	SGVSB-Nr.	CHF	Artikel Nr.	SGVSB-Nr.	CHF	
waagrecht	Sperrwasserhöhe: 50 mm	790263000001000	851 636	121	790263000001000	851 636	121
senkrecht	Sperrwasserhöhe: 50 mm	790269000001000	851 637	121	790269000001000	851 637	121
Fussgestell							
	Artikel Nr.	SGVSB-Nr.	CHF	Artikel Nr.	SGVSB-Nr.	CHF	
Höhenverstellbar: 130 - 210 mm		790105000000000	127 229	69	790105000000000	127 229	69
Wannenanker							
	Artikel Nr.	SGVSB-Nr.	CHF	Artikel Nr.	SGVSB-Nr.	CHF	
		790103000000000	881 603	51	790103000000000	881 603	51
Wandprofil							
	Artikel Nr.	SGVSB-Nr.	CHF	Artikel Nr.	SGVSB-Nr.	CHF	
		790126000000000	886 122	27	790126000000000	886 122	27
Schallschutz-Set							
	Artikel Nr.	SGVSB-Nr.	CHF	Artikel Nr.	SGVSB-Nr.	CHF	
		791369000000000 ¹	127 231	223	791369000000000 ¹	127 231	223

¹ Das Schallschutzset kann nicht zusammen mit einem Wannenträger montiert werden



Starck Slimline

Design by Philippe Starck

Duschwannen						
						
Länge x Breite	1600 x 800 mm			1600 x 900 mm		
Höhe	60 mm			60 mm		
Material	Sanitäracryl			Sanitäracryl		
Gewicht	24,0 kg			30,5 kg		
Farbe	Weiss			Weiss		
	Artikel Nr.	SGVSB-Nr.	CHF	Artikel Nr.	SGVSB-Nr.	CHF
	720238000000000	-	907	720131000000000	144 888	911
Antislip	720238000000001	-	1'177	720131000000001	144 888	1'181

Passende Artikel							
Duschwannenablauf							
Farbe Weiss							
	Artikel Nr.	SGVSB-Nr.	CHF	Artikel Nr.	SGVSB-Nr.	CHF	
waagrecht	Sperrwas- serhöhe: 50 mm	790263000000000	851 636	121	790263000000000	851 636	121
senkrecht	Sperrwas- serhöhe: 50 mm	790269000000000	851 637	121	790269000000000	851 637	121
Farbe Chrom							
	Artikel Nr.	SGVSB-Nr.	CHF	Artikel Nr.	SGVSB-Nr.	CHF	
waagrecht	Sperrwas- serhöhe: 50 mm	790263000001000	851 636	121	790263000001000	851 636	121
senkrecht	Sperrwas- serhöhe: 50 mm	790269000001000	851 637	121	790269000001000	851 637	121
Fussgestell							
	Artikel Nr.	SGVSB-Nr.	CHF	Artikel Nr.	SGVSB-Nr.	CHF	
Höhenverstellbar: 130 - 210 mm	790105000000000	127 229	69	790105000000000	127 229	69	
Wannenanker							
	Artikel Nr.	SGVSB-Nr.	CHF	Artikel Nr.	SGVSB-Nr.	CHF	
	790103000000000	881 603	51	790103000000000	881 603	51	
Wandprofil							
	Artikel Nr.	SGVSB-Nr.	CHF	Artikel Nr.	SGVSB-Nr.	CHF	
	790126000000000	886 122	27	790126000000000	886 122	27	
Schallschutz-Set							
	Artikel Nr.	SGVSB-Nr.	CHF	Artikel Nr.	SGVSB-Nr.	CHF	
	791369000000000 ¹	127 231	223	791369000000000 ¹	127 231	223	

¹ Das Schallschutzset kann nicht zusammen mit einem Wannenträger montiert werden

Duschwannen						
						
Länge x Breite	1700 x 750 mm			1700 x 800 mm		
Höhe	60 mm			60 mm		
Material	Sanitäracryl			Sanitäracryl		
Gewicht	27,0 kg			26,0 kg		
Farbe	Weiss			Weiss		
	Artikel Nr.	SGVSB-Nr.	CHF	Artikel Nr.	SGVSB-Nr.	CHF
	720132000000000	144 889	977	720239000000000	-	983
Antislip	720132000000001	144 889	1'246	720239000000001	-	1'253

Passende Artikel							
Duschwannenablauf							
Farbe			Chrom				
	Artikel Nr.	SGVSB-Nr.	CHF	Artikel Nr.	SGVSB-Nr.	CHF	
waagrecht	Sperrwas- serhöhe: 50 mm	790263000001000	851 636	121	790263000001000	851 636	121
senkrecht	Sperrwas- serhöhe: 50 mm	790269000001000	851 637	121	790269000001000	851 637	121
Farbe			Weiss				
	Artikel Nr.	SGVSB-Nr.	CHF	Artikel Nr.	SGVSB-Nr.	CHF	
waagrecht	Sperrwas- serhöhe: 50 mm	790263000000000	851 636	121	790263000000000	851 636	121
senkrecht	Sperrwas- serhöhe: 50 mm	790269000000000	851 637	121	790269000000000	851 637	121
Fussgestell							
	Artikel Nr.	SGVSB-Nr.	CHF	Artikel Nr.	SGVSB-Nr.	CHF	
Höhenverstellbar: 130 - 210 mm		790105000000000	127 229	69	790105000000000	127 229	69
Wannenanker							
	Artikel Nr.	SGVSB-Nr.	CHF	Artikel Nr.	SGVSB-Nr.	CHF	
		790103000000000	881 603	51	790103000000000	881 603	51
Wandprofil							
	Artikel Nr.	SGVSB-Nr.	CHF	Artikel Nr.	SGVSB-Nr.	CHF	
		790126000000000	886 122	27	790126000000000	886 122	27
Schallschutz-Set							
	Artikel Nr.	SGVSB-Nr.	CHF	Artikel Nr.	SGVSB-Nr.	CHF	
		791369000000000 ¹	127 231	223	791369000000000 ¹	127 231	223

¹ Das Schallschutzset kann nicht zusammen mit einem Wannenträger montiert werden

Starck Slimline

Design by Philippe Starck

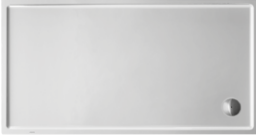
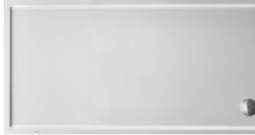
Duschwannen						
						
Länge x Breite	1700 x 900 mm			1800 x 800 mm		
Höhe	60 mm			65 mm		
Material	Sanitäracryl			Sanitäracryl		
Gewicht	30,0 kg			29,0 kg		
Farbe	Weiss			Weiss		
	Artikel Nr.	SGVSB-Nr.	CHF	Artikel Nr.	SGVSB-Nr.	CHF
	720133000000000	144 890	1'002	720240000000000	-	1'019
Antislip	720133000000001	144 890	1'272	720240000000001	-	1'289



Passende Artikel							
Duschwannenablauf							
Farbe							
Chrom							
	Artikel Nr.	SGVSB-Nr.	CHF	Artikel Nr.	SGVSB-Nr.	CHF	
waagrecht	Sperrwasserhöhe: 50 mm	790263000001000	851 636	121	790263000001000	851 636	121
senkrecht	Sperrwasserhöhe: 50 mm	790269000001000	851 637	121	790269000001000	851 637	121
Weiss							
	Artikel Nr.	SGVSB-Nr.	CHF	Artikel Nr.	SGVSB-Nr.	CHF	
waagrecht	Sperrwasserhöhe: 50 mm	790263000000000	851 636	121	790263000000000	851 636	121
senkrecht	Sperrwasserhöhe: 50 mm	790269000000000	851 637	121	790269000000000	851 637	121
Fussgestell							
	Artikel Nr.	SGVSB-Nr.	CHF	Artikel Nr.	SGVSB-Nr.	CHF	
Höhenverstellbar: 130 - 210 mm	790105000000000	127 229	69	790105000000000	127 229	69	
Wannenanker							
	Artikel Nr.	SGVSB-Nr.	CHF	Artikel Nr.	SGVSB-Nr.	CHF	
	790103000000000	881 603	51	790103000000000	881 603	51	
Wandprofil							
	Artikel Nr.	SGVSB-Nr.	CHF	Artikel Nr.	SGVSB-Nr.	CHF	
	790126000000000	886 122	27	790126000000000	886 122	27	
Schallschutz-Set							
	Artikel Nr.	SGVSB-Nr.	CHF	Artikel Nr.	SGVSB-Nr.	CHF	
	791369000000000 ¹	127 231	223	791369000000000 ¹	127 231	223	

¹ Das Schallschutzset kann nicht zusammen mit einem Wannenträger montiert werden

Duschwannen			
			
Länge x Breite	1800 x 900 mm		
Höhe	65 mm		
Material	Sanitäracryl		
Gewicht	37,0 kg		
Farbe	Weiss		
	Artikel Nr.	SGVSB-Nr.	CHF
	720134000000000	144 891	1'035
Antislip	720134000000001	144 891	1'305

Passende Artikel				
Duschwannenablauf				
Farbe Chrom				
	Artikel Nr.	SGVSB-Nr.	CHF	
waagrecht	Sperrwasserhöhe: 50 mm	790263000001000	851 636	121
senkrecht	Sperrwasserhöhe: 50 mm	790269000001000	851 637	121
Farbe Weiss				
	Artikel Nr.	SGVSB-Nr.	CHF	
waagrecht	Sperrwasserhöhe: 50 mm	790263000000000	851 636	121
senkrecht	Sperrwasserhöhe: 50 mm	790269000000000	851 637	121
Fussgestell				
	Artikel Nr.	SGVSB-Nr.	CHF	
Höhenverstellbar: 130 - 210 mm		790105000000000	127 229	69
Wannenanker				
	Artikel Nr.	SGVSB-Nr.	CHF	
		790103000000000	881 603	51
Wandprofil				
	Artikel Nr.	SGVSB-Nr.	CHF	
		790126000000000	886 122	27
Schallschutz-Set				
	Artikel Nr.	SGVSB-Nr.	CHF	
		791369000000000 ¹	127 231	223

¹ Das Schallschutzset kann nicht zusammen mit einem Wannenträger montiert werden

Duschwannen						
						
Länge x Breite	900 x 800 mm			900 x 900 mm		
Höhe	50 mm			50 mm		
Material	Mineralguss			Mineralguss		
Materialart	DuroCast UltraResist			DuroCast UltraResist		
Gewicht	24,0 kg			25,0 kg		
	Artikel Nr.	SGVSB-Nr.	CHF	Artikel Nr.	SGVSB-Nr.	CHF
Weiss Matt	7201453800000000	144 970	897	7201463800000000	144 971	940
Anthrazit Matt	7201456800000000	144 970	897	7201466800000000	144 971	940



Passende Artikel							
Duschwannenablauf							
Farbe							
Chrom			Chrom				
	Artikel Nr.	SGVSB-Nr.	CHF	Artikel Nr.	SGVSB-Nr.	CHF	
waagrecht	Sperrwas- serhöhe: 50 mm	790263000001000	851 636	121	790263000001000	851 636	121
senkrecht	Sperrwas- serhöhe: 50 mm	790269000001000	851 637	121	790269000001000	851 637	121
Farbe							
Weiss			Weiss				
	Artikel Nr.	SGVSB-Nr.	CHF	Artikel Nr.	SGVSB-Nr.	CHF	
waagrecht	Sperrwas- serhöhe: 50 mm	7912430000000000	851 640	118	7912430000000000	851 640	118
Fussgestell							
	Artikel Nr.	SGVSB-Nr.	CHF	Artikel Nr.	SGVSB-Nr.	CHF	
Höhenverstellbar: 80 - 100 mm	7911000000000000 ¹	148 870	426	7911010000000000 ¹	148 871	426	
Duschwannenfuss							
	Artikel Nr.	SGVSB-Nr.	CHF	Artikel Nr.	SGVSB-Nr.	CHF	
Höhenverstellbar: 100 - 150 mm	7901730000000000 ²	148 436	32	7901730000000000 ²	148 436	32	
Wandprofil							
	Artikel Nr.	SGVSB-Nr.	CHF	Artikel Nr.	SGVSB-Nr.	CHF	
	7901260000000000	886 122	27	7901260000000000	886 122	27	
Schallschutz-Set							
	Artikel Nr.	SGVSB-Nr.	CHF	Artikel Nr.	SGVSB-Nr.	CHF	
	7913720000000000 ³	127 232	118	7913720000000000 ³	127 232	118	
Abdicht-Set							
	Artikel Nr.	SGVSB-Nr.	CHF	Artikel Nr.	SGVSB-Nr.	CHF	
	7928030000000000 ⁴	127 233	277	7928030000000000 ⁴	127 233	277	
Schalungshilfe							
	Artikel Nr.	SGVSB-Nr.	CHF	Artikel Nr.	SGVSB-Nr.	CHF	
	7928050000000000 ³	-	113	7928050000000000 ³	-	113	

¹ Bei Installation dieses Fussgestells muss zwingend der Duschablauf # 791243 00 0 00 0000 mitbestellt werden

² Für erhöhten Bodenaufbau, kann nur in Kombination mit einem Stonetto/Tempano Fussgestell verwendet werden, für die Fussgestelle # 791109 - 791113 und # 791373 - 791399 (in Verbindung mit dem Duschwannenablauf # 791283) müssen bei erhöhtem Bodenaufbau 2 Stk. # 790173 bestellt werden

³ Kann nur in Kombination mit einem Fussgestell verwendet werden

⁴ Kann nur beim bodenbündigen Einbau der Duschwanne verwendet werden

Duschwannen						
						
Länge x Breite	1000 x 800 mm			1000 x 900 mm		
Höhe	50 mm			50 mm		
Material	Mineralguss			Mineralguss		
Materialart	DuroCast UltraResist			DuroCast UltraResist		
Gewicht	26,0 kg			29,0 kg		
	Artikel Nr.	SGVSB-Nr.	CHF	Artikel Nr.	SGVSB-Nr.	CHF
Weiss Matt	7201473800000000	144 972	958	7201663800000000	144 976	987
Anthrazit Matt	7201476800000000	144 972	958	7201666800000000	144 976	987



Passende Artikel							
Duschwannenablauf							
Farbe							
Chrom			Chrom				
	Artikel Nr.	SGVSB-Nr.	CHF	Artikel Nr.	SGVSB-Nr.	CHF	
waagrecht	Sperrwas-serhöhe: 50 mm	790263000001000	851 636	121	790263000001000	851 636	121
senkrecht	Sperrwas-serhöhe: 50 mm	790269000001000	851 637	121	790269000001000	851 637	121
Farbe							
Weiss			Weiss				
	Artikel Nr.	SGVSB-Nr.	CHF	Artikel Nr.	SGVSB-Nr.	CHF	
waagrecht	Sperrwas-serhöhe: 50 mm	7912430000000000	851 640	118	7912430000000000	851 640	118
Fussgestell							
	Artikel Nr.	SGVSB-Nr.	CHF	Artikel Nr.	SGVSB-Nr.	CHF	
Höhenverstellbar: 80 - 100 mm	7911020000000000 ¹	148 872	438	7911030000000000 ¹	148 873	438	
Duschwannenfuss							
	Artikel Nr.	SGVSB-Nr.	CHF	Artikel Nr.	SGVSB-Nr.	CHF	
Höhenverstellbar: 100 - 150 mm	7901730000000000 ²	148 436	32	7901730000000000 ²	148 436	32	
Wandprofil							
	Artikel Nr.	SGVSB-Nr.	CHF	Artikel Nr.	SGVSB-Nr.	CHF	
	7901260000000000	886 122	27	7901260000000000	886 122	27	
Schallschutz-Set							
	Artikel Nr.	SGVSB-Nr.	CHF	Artikel Nr.	SGVSB-Nr.	CHF	
	7913720000000000 ³	127 232	118	7913720000000000 ³	127 232	118	
Abdicht-Set							
	Artikel Nr.	SGVSB-Nr.	CHF	Artikel Nr.	SGVSB-Nr.	CHF	
	7928030000000000 ⁴	127 233	277	7928030000000000 ⁴	127 233	277	
Schalungshilfe							
	Artikel Nr.	SGVSB-Nr.	CHF	Artikel Nr.	SGVSB-Nr.	CHF	
	7928050000000000 ³	-	113	7928050000000000 ³	-	113	

¹ Bei Installation dieses Fussgestells muss zwingend der Duschablauf # 791243 00 0 00 0000 mitbestellt werden

² Für erhöhten Bodenaufbau, kann nur in Kombination mit einem Stonetto/Tempano Fussgestell verwendet werden, für die Fussgestelle # 791109 - 791113 und # 791373 - 791399 (in Verbindung mit dem Duschwannenablauf # 791283) müssen bei erhöhtem Bodenaufbau 2 Stk. # 790173 bestellt werden

³ Kann nur in Kombination mit einem Fussgestell verwendet werden

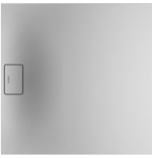
⁴ Kann nur beim bodenbündigen Einbau der Duschwanne verwendet werden

Duschwannen							
							
Länge x Breite	1000 x 1000 mm			1200 x 800 mm			
Höhe	50 mm			50 mm			
Material	Mineralguss			Mineralguss			
Materialart	DuroCast UltraResist			DuroCast UltraResist			
Gewicht	32,0 kg			31,0 kg			
	Artikel Nr.	SGVSB-Nr.	CHF	Artikel Nr.	SGVSB-Nr.	CHF	
Weiss Matt	7201673800000000	144 980	999	7201483800000000	144 973	1'013	
Anthrazit Matt	7201676800000000	144 980	999	7201486800000000	144 973	1'013	
Passende Artikel							
Duschwannenablauf							
Farbe		Weiss			Weiss		
	Artikel Nr.	SGVSB-Nr.	CHF	Artikel Nr.	SGVSB-Nr.	CHF	
waagrecht	Sperrwas- serhöhe: 50 mm	7912430000000000	851 640	118	7912430000000000	851 640	118
Farbe		Chrom			Chrom		
	Artikel Nr.	SGVSB-Nr.	CHF	Artikel Nr.	SGVSB-Nr.	CHF	
waagrecht	Sperrwas- serhöhe: 50 mm	790263000001000	851 636	121	790263000001000	851 636	121
senkrecht	Sperrwas- serhöhe: 50 mm	790269000001000	851 637	121	790269000001000	851 637	121
Fussgestell							
	Artikel Nr.	SGVSB-Nr.	CHF	Artikel Nr.	SGVSB-Nr.	CHF	
Höhenverstellbar: 80 - 100 mm		7911040000000000 ¹	148 874	438	7911050000000000 ¹	148 875	461
Duschwannenfuss							
	Artikel Nr.	SGVSB-Nr.	CHF	Artikel Nr.	SGVSB-Nr.	CHF	
Höhenverstellbar: 100 - 150 mm		7901730000000000 ²	148 436	32	7901730000000000 ²	148 436	32
Wandprofil							
	Artikel Nr.	SGVSB-Nr.	CHF	Artikel Nr.	SGVSB-Nr.	CHF	
		7901260000000000	886 122	27	7901260000000000	886 122	27
Schallschutz-Set							
	Artikel Nr.	SGVSB-Nr.	CHF	Artikel Nr.	SGVSB-Nr.	CHF	
		7913720000000000 ³	127 232	118	7913720000000000 ³	127 232	118
Abdicht-Set							
	Artikel Nr.	SGVSB-Nr.	CHF	Artikel Nr.	SGVSB-Nr.	CHF	
		7928030000000000 ⁴	127 233	277	7928030000000000 ⁴	127 233	277
Schalungshilfe							
	Artikel Nr.	SGVSB-Nr.	CHF	Artikel Nr.	SGVSB-Nr.	CHF	
		7928050000000000 ³	-	113	7928050000000000 ³	-	113

¹ Bei Installation dieses Fussgestells muss zwingend der Duschablauf # 791243 00 0 00 0000 mitbestellt werden

² Für erhöhten Bodenaufbau, kann nur in Kombination mit einem Stonetto/Tempano Fussgestell verwendet werden, für die Fussgestelle # 791109 - 791113 und # 791373 - 791399 (in Verbindung mit dem Duschwannenablauf # 791283) müssen bei erhöhtem Bodenaufbau 2 Stk. # 790173 bestellt werden

³ Kann nur in Kombination mit einem Fussgestell verwendet werden

⁴ Kann nur beim bodenbündigen Einbau der Duschwanne verwendet werden



Duschwannen							
Länge x Breite	1200 x 900 mm			1200 x 1000 mm			
Höhe	50 mm			50 mm			
Material	Mineralguss			Mineralguss			
Materialart	DuroCast UltraResist			DuroCast UltraResist			
Gewicht	36,0 kg			37,0 kg			
	Artikel Nr.	SGVSB-Nr.	CHF	Artikel Nr.	SGVSB-Nr.	CHF	
Weiss Matt	7201493800000000	144 974	1'057	7201683800000000	144 977	1'095	
Anthrazit Matt	7201496800000000	144 974	1'057	7201686800000000	144 977	1'095	
Passende Artikel							
Duschwannenablauf							
Farbe		Weiss			Weiss		
	Artikel Nr.	SGVSB-Nr.	CHF	Artikel Nr.	SGVSB-Nr.	CHF	
waagrecht	Sperrwas- serhöhe: 50 mm	7912430000000000	851 640	118	7912430000000000	851 640	118
Farbe		Chrom			Chrom		
	Artikel Nr.	SGVSB-Nr.	CHF	Artikel Nr.	SGVSB-Nr.	CHF	
waagrecht	Sperrwas- serhöhe: 50 mm	7902630000001000	851 636	121	7902630000001000	851 636	121
senkrecht	Sperrwas- serhöhe: 50 mm	7902690000001000	851 637	121	7902690000001000	851 637	121
Fussgestell							
	Artikel Nr.	SGVSB-Nr.	CHF	Artikel Nr.	SGVSB-Nr.	CHF	
Höhenverstellbar: 80 - 100 mm		7911060000000000 ¹	148 876	461	7911070000000000 ¹	148 877	461
Duschwannenfuss							
	Artikel Nr.	SGVSB-Nr.	CHF	Artikel Nr.	SGVSB-Nr.	CHF	
Höhenverstellbar: 100 - 150 mm		7901730000000000 ²	148 436	32	7901730000000000 ²	148 436	32
Wandprofil							
	Artikel Nr.	SGVSB-Nr.	CHF	Artikel Nr.	SGVSB-Nr.	CHF	
		7901260000000000	886 122	27	7901260000000000	886 122	27
Schallschutz-Set							
	Artikel Nr.	SGVSB-Nr.	CHF	Artikel Nr.	SGVSB-Nr.	CHF	
		7913720000000000 ³	127 232	118	7913720000000000 ³	127 232	118
Abdicht-Set							
	Artikel Nr.	SGVSB-Nr.	CHF	Artikel Nr.	SGVSB-Nr.	CHF	
		7928030000000000 ⁴	127 233	277	7928030000000000 ⁴	127 233	277
Schalungshilfe							
	Artikel Nr.	SGVSB-Nr.	CHF	Artikel Nr.	SGVSB-Nr.	CHF	
		7928050000000000 ³	-	113	7928050000000000 ³	-	113

¹ Bei Installation dieses Fussgestells muss zwingend der Duschablauf # 791243 00 0 00 0000 mitbestellt werden

² Für erhöhten Bodenaufbau, kann nur in Kombination mit einem Stonetto/Tempano Fussgestell verwendet werden, für die Fussgestelle # 791109 - 791113 und # 791373 - 791399 (in Verbindung mit dem Duschwannenablauf # 791283) müssen bei erhöhtem Bodenaufbau 2 Stk. # 790173 bestellt werden

³ Kann nur in Kombination mit einem Fussgestell verwendet werden

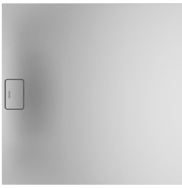
⁴ Kann nur beim bodenbündigen Einbau der Duschwanne verwendet werden



Duschwannen							
							
Länge x Breite	1200 x 1200 mm			1400 x 800 mm			
Höhe	50 mm			50 mm			
Material	Mineralguss			Mineralguss			
Materialart	DuroCast UltraResist			DuroCast UltraResist			
Gewicht	46,0 kg			32,0 kg			
	Artikel Nr.	SGVSB-Nr.	CHF	Artikel Nr.	SGVSB-Nr.	CHF	
Weiss Matt	7201693800000000	144 981	1'201	7202173800000000	144 982	1'057	
Anthrazit Matt	7201696800000000	144 981	1'201	7202176800000000	144 982	1'057	
Passende Artikel							
Duschwannenablauf							
Farbe		Weiss			Weiss		
	Artikel Nr.	SGVSB-Nr.	CHF	Artikel Nr.	SGVSB-Nr.	CHF	
waagrecht	Sperrwas-serhöhe: 50 mm	7912430000000000	851 640	118	7912430000000000	851 640	118
Farbe		Chrom			Chrom		
	Artikel Nr.	SGVSB-Nr.	CHF	Artikel Nr.	SGVSB-Nr.	CHF	
waagrecht	Sperrwas-serhöhe: 50 mm	790263000001000	851 636	121	790263000001000	851 636	121
senkrecht	Sperrwas-serhöhe: 50 mm	790269000001000	851 637	121	790269000001000	851 637	121
Fussgestell							
	Artikel Nr.	SGVSB-Nr.	CHF	Artikel Nr.	SGVSB-Nr.	CHF	
Höhenverstellbar: 80 - 100 mm		7911080000000000 ¹	148 878	497	7911090000000000 ¹	148 879	494
Duschwannenfuss							
	Artikel Nr.	SGVSB-Nr.	CHF	Artikel Nr.	SGVSB-Nr.	CHF	
Höhenverstellbar: 100 - 150 mm		7901730000000000 ²	148 436	32	7901730000000000 ²	148 436	32
Wandprofil							
	Artikel Nr.	SGVSB-Nr.	CHF	Artikel Nr.	SGVSB-Nr.	CHF	
		7901260000000000	886 122	27	7901260000000000	886 122	27
Schallschutz-Set							
	Artikel Nr.	SGVSB-Nr.	CHF	Artikel Nr.	SGVSB-Nr.	CHF	
		7913720000000000 ³	127 232	118	7913720000000000 ³	127 232	118
Abdicht-Set							
	Artikel Nr.	SGVSB-Nr.	CHF	Artikel Nr.	SGVSB-Nr.	CHF	
		7928030000000000 ⁴	127 233	277	7928030000000000 ⁴	127 233	277
Schalungshilfe							
	Artikel Nr.	SGVSB-Nr.	CHF	Artikel Nr.	SGVSB-Nr.	CHF	
		7928050000000000 ³	-	113	7928050000000000 ³	-	113

¹ Bei Installation dieses Fussgestells muss zwingend der Duschablauf # 791243 00 0 00 0000 mitbestellt werden

² Für erhöhten Bodenaufbau, kann nur in Kombination mit einem Stonetto/Tempno Fussgestell verwendet werden, für die Fussgestelle # 791109 - 791113 und # 791373 - 791399 (in Verbindung mit dem Duschwannenablauf # 791283) müssen bei erhöhtem Bodenaufbau 2 Stk. # 790173 bestellt werden

³ Kann nur in Kombination mit einem Fussgestell verwendet werden

⁴ Kann nur beim bodenbündigen Einbau der Duschwanne verwendet werden

Duschwannen							
							
Länge x Breite	1400 x 900 mm			1400 x 1000 mm			
Höhe	50 mm			50 mm			
Material	Mineralguss			Mineralguss			
Materialart	DuroCast UltraResist			DuroCast UltraResist			
Gewicht	37,0 kg			45,0 kg			
	Artikel Nr.	SGVSB-Nr.	CHF	Artikel Nr.	SGVSB-Nr.	CHF	
Weiss Matt	7201503800000000	144 975	1'095	7201703800000000	144 978	1'201	
Anthrazit Matt	7201506800000000	144 975	1'095	7201706800000000	144 978	1'201	
Passende Artikel							
Duschwannenablauf							
Farbe		Weiss			Weiss		
	Artikel Nr.	SGVSB-Nr.	CHF	Artikel Nr.	SGVSB-Nr.	CHF	
waagrecht	Sperrwas- serhöhe: 50 mm	7912430000000000	851 640	118	7912430000000000	851 640	118
Farbe		Chrom			Chrom		
	Artikel Nr.	SGVSB-Nr.	CHF	Artikel Nr.	SGVSB-Nr.	CHF	
waagrecht	Sperrwas- serhöhe: 50 mm	7902630000001000	851 636	121	7902630000001000	851 636	121
senkrecht	Sperrwas- serhöhe: 50 mm	7902690000001000	851 637	121	7902690000001000	851 637	121
Fussgestell							
	Artikel Nr.	SGVSB-Nr.	CHF	Artikel Nr.	SGVSB-Nr.	CHF	
Höhenverstellbar: 80 - 100 mm		7911100000000000 ¹	148 880	494	7911100000000000 ¹	148 881	494
Duschwannenfuss							
	Artikel Nr.	SGVSB-Nr.	CHF	Artikel Nr.	SGVSB-Nr.	CHF	
Höhenverstellbar: 100 - 150 mm		7901730000000000 ²	148 436	32	7901730000000000 ²	148 436	32
Wandprofil							
	Artikel Nr.	SGVSB-Nr.	CHF	Artikel Nr.	SGVSB-Nr.	CHF	
		7901260000000000	886 122	27	7901260000000000	886 122	27
Schallschutz-Set							
	Artikel Nr.	SGVSB-Nr.	CHF	Artikel Nr.	SGVSB-Nr.	CHF	
		7913720000000000 ³	127 232	118	7913720000000000 ³	127 232	118
Abdicht-Set							
	Artikel Nr.	SGVSB-Nr.	CHF	Artikel Nr.	SGVSB-Nr.	CHF	
		7928030000000000 ⁴	127 233	277	7928030000000000 ⁴	127 233	277
Schalungshilfe							
	Artikel Nr.	SGVSB-Nr.	CHF	Artikel Nr.	SGVSB-Nr.	CHF	
		7928050000000000 ³	-	113	7928050000000000 ³	-	113

¹ Bei Installation dieses Fussgestells muss zwingend der Duschablauf # 791243 00 0 00 0000 mitbestellt werden



² Für erhöhten Bodenaufbau, kann nur in Kombination mit einem Stonetto/Tempano Fussgestell verwendet werden, für die Fussgestelle # 791109 - 791113 und # 791373 - 791399 (in Verbindung mit dem Duschwannenablauf # 791283) müssen bei erhöhtem Bodenaufbau 2 Stk. # 790173 bestellt werden

³ Kann nur in Kombination mit einem Fussgestell verwendet werden

⁴ Kann nur beim bodenbündigen Einbau der Duschwanne verwendet werden



Stonetto

Design by EOOS

Duschwannen						
						
Länge x Breite	1600 x 900 mm			1600 x 1000 mm		
Höhe	50 mm			50 mm		
Material	Mineralguss			Mineralguss		
Materialart	DuroCast UltraResist			DuroCast UltraResist		
Gewicht	40,0 kg			52,0 kg		
	Artikel Nr.	SGVSB-Nr.	CHF	Artikel Nr.	SGVSB-Nr.	CHF
Weiss Matt	7202183800000000	144 983	1'231	7201713800000000	144 979	1'290
Anthrazit Matt	7202186800000000	144 983	1'231	7201716800000000	144 979	1'290

Passende Artikel							
Duschwannenablauf							
Farbe		Weiss			Weiss		
	Artikel Nr.	SGVSB-Nr.	CHF	Artikel Nr.	SGVSB-Nr.	CHF	
waagerecht	Sperrwas- serhöhe: 50 mm	7912430000000000	851 640	118	7912430000000000	851 640	118
Farbe		Chrom			Chrom		
	Artikel Nr.	SGVSB-Nr.	CHF	Artikel Nr.	SGVSB-Nr.	CHF	
waagerecht	Sperrwas- serhöhe: 50 mm	7902630000001000	851 636	121	7902630000001000	851 636	121
senkrecht	Sperrwas- serhöhe: 50 mm	7902690000001000	851 637	121	7902690000001000	851 637	121
Fussgestell							
	Artikel Nr.	SGVSB-Nr.	CHF	Artikel Nr.	SGVSB-Nr.	CHF	
Höhenverstellbar: 80 - 100 mm		7911120000000000 ¹	148 882	515	7911130000000000 ¹	148 883	537
Duschwannenfuss							
	Artikel Nr.	SGVSB-Nr.	CHF	Artikel Nr.	SGVSB-Nr.	CHF	
Höhenverstellbar: 100 - 150 mm		7901730000000000 ²	148 436	32	7901730000000000 ²	148 436	32
Wandprofil							
	Artikel Nr.	SGVSB-Nr.	CHF	Artikel Nr.	SGVSB-Nr.	CHF	
		7901260000000000	886 122	27	7901260000000000	886 122	27
Schallschutz-Set							
	Artikel Nr.	SGVSB-Nr.	CHF	Artikel Nr.	SGVSB-Nr.	CHF	
		7913720000000000 ³	127 232	118	7913720000000000 ³	127 232	118
Abdicht-Set							
	Artikel Nr.	SGVSB-Nr.	CHF	Artikel Nr.	SGVSB-Nr.	CHF	
		7928030000000000 ⁴	127 233	277	7928030000000000 ⁴	127 233	277
Schalungshilfe							
	Artikel Nr.	SGVSB-Nr.	CHF	Artikel Nr.	SGVSB-Nr.	CHF	
		7928050000000000 ³	-	113	7928050000000000 ³	-	113

¹ Bei Installation dieses Fussgestells muss zwingend der Duschablauf # 791243 00 0 00 0000 mitbestellt werden
² Für erhöhten Bodenaufbau, kann nur in Kombination mit einem Stonetto/Tempano Fussgestell verwendet werden, für die Fussgestelle # 791109 - 791113 und # 791373 - 791399 (in Verbindung mit dem Duschwannenablauf # 791283) müssen bei erhöhtem Bodenaufbau 2 Stk. # 790173 bestellt werden
³ Kann nur in Kombination mit einem Fussgestell verwendet werden
⁴ Kann nur beim bodenbündigen Einbau der Duschwanne verwendet werden

Duschwannen						
						
Länge x Breite	800 x 800 mm			900 x 750 mm		
Höhe	40 mm			40 mm		
Material	Sanitäracryl			Sanitäracryl		
Dichtmanschette vormontiert	✓			✓		
Gewicht	20,5 kg			21,0 kg		
Farbe	Weiss			Weiss		
	Artikel Nr.	SGVSB-Nr.	CHF	Artikel Nr.	SGVSB-Nr.	CHF
	720187000000000	145 330	716	720191000000000	145 334	720
Antislip	720187000000001	145 330	987	720191000000001	145 334	990



Passende Artikel						
Duschwannenablauf						
Farbe Weiss						
	Artikel Nr.	SGVSB-Nr.	CHF	Artikel Nr.	SGVSB-Nr.	CHF
waagrecht	Sperrwasserhöhe: 50 mm	791283000000000 ¹	851 628	103	791283000000000 ¹	851 628
		790263000000000	851 636	121	790263000000000	851 636
senkrecht	Sperrwasserhöhe: 50 mm	790269000000000	851 637	121	790269000000000	851 637
Farbe Chrom						
	Artikel Nr.	SGVSB-Nr.	CHF	Artikel Nr.	SGVSB-Nr.	CHF
waagrecht	Sperrwasserhöhe: 50 mm	790263000001000	851 636	121	790263000001000	851 636
		790269000001000	851 637	121	790269000001000	851 637
Fussgestell						
	Artikel Nr.	SGVSB-Nr.	CHF	Artikel Nr.	SGVSB-Nr.	CHF
Höhenverstellbar: 70 - 100 mm	791373000000000	145 357	328	791377000000000	145 361	328
Duschwannenfuss						
	Artikel Nr.	SGVSB-Nr.	CHF	Artikel Nr.	SGVSB-Nr.	CHF
Höhenverstellbar: 100 - 150 mm	790173000000000 ²	148 436	32	790173000000000 ²	148 436	32
Schallschutz-Set						
	Artikel Nr.	SGVSB-Nr.	CHF	Artikel Nr.	SGVSB-Nr.	CHF
	791372000000000 ¹	127 232	118	791372000000000 ¹	127 232	118
Schalungshilfe						
	Artikel Nr.	SGVSB-Nr.	CHF	Artikel Nr.	SGVSB-Nr.	CHF
	792805000000000 ¹	-	113	792805000000000 ¹	-	113

¹ Kann nur in Kombination mit einem Fussgestell verwendet werden

² Für erhöhten Bodenaufbau, kann nur in Kombination mit einem Stonetto/Tempano Fussgestell verwendet werden, für die Fussgestelle # 791109 - 791113 und # 791373 - 791399 (in Verbindung mit dem Duschwannenablauf # 791283) müssen bei erhöhtem Bodenaufbau 2 Stk. # 790173 bestellt werden



Tempano

Design by Duravit

Duschwannen							
							
Länge x Breite		900 x 800 mm			900 x 900 mm		
Höhe		40 mm			40 mm		
Material		Sanitäracryl			Sanitäracryl		
Dichtmanschette vormontiert		✓			✓		
Gewicht		22,5 kg			23,0 kg		
Farbe		Weiss			Weiss		
		Artikel Nr.	SGVSB-Nr.	CHF	Artikel Nr.	SGVSB-Nr.	CHF
		720192000000000	145 335	732	720188000000000	145 331	750
Antislip		720192000000001	145 335	1'002	720188000000001	145 331	1'020
Passende Artikel							
Duschwannenablauf							
Farbe		Weiss			Weiss		
		Artikel Nr.	SGVSB-Nr.	CHF	Artikel Nr.	SGVSB-Nr.	CHF
waagrecht	Sperrwasserhöhe: 50 mm	791283000000000 ¹	851 628	103	791283000000000 ¹	851 628	103
		790263000000000	851 636	121	790263000000000	851 636	121
senkrecht	Sperrwasserhöhe: 50 mm	790269000000000	851 637	121	790269000000000	851 637	121
Farbe		Chrom			Chrom		
		Artikel Nr.	SGVSB-Nr.	CHF	Artikel Nr.	SGVSB-Nr.	CHF
waagrecht	Sperrwasserhöhe: 50 mm	7902630000001000	851 636	121	7902630000001000	851 636	121
		7902690000001000	851 637	121	7902690000001000	851 637	121
Fussgestell							
Höhenverstellbar: 70 - 100 mm		791378000000000	145 362	334	791374000000000	145 358	337
Duschwannenfuss							
Höhenverstellbar: 100 - 150 mm		790173000000000 ²	148 436	32	790173000000000 ²	148 436	32
Schallschutz-Set							
		791372000000000 ¹	127 232	118	791372000000000 ¹	127 232	118
Schalungshilfe							
		792805000000000 ¹	-	113	792805000000000 ¹	-	113



¹ Kann nur in Kombination mit einem Fussgestell verwendet werden

² Für erhöhten Bodenaufbau, kann nur in Kombination mit einem Stonetto/Tempano Fussgestell verwendet werden, für die Fussgestelle # 791109 - 791113 und # 791373 - 791399 (in Verbindung mit dem Duschwannenablauf # 791283) müssen bei erhöhtem Bodenaufbau 2 Stk. # 790173 bestellt werden

Duschwannen							
							
Länge x Breite	1000 x 700 mm			1000 x 800 mm			
Höhe	40 mm			40 mm			
Material	Sanitäracryl			Sanitäracryl			
Dichtmanschette vormontiert	✓			✓			
Gewicht	22,0 kg			24,5 kg			
Farbe	Weiss			Weiss			
	Artikel Nr.	SGVSB-Nr.	CHF	Artikel Nr.	SGVSB-Nr.	CHF	
	720193000000000	145 336	726	720194000000000	145 337	750	
Antislip	720193000000001	145 336	996	720194000000001	145 337	1'020	
Passende Artikel							
Duschwannenablauf							
Farbe Weiss							
	Artikel Nr.	SGVSB-Nr.	CHF	Artikel Nr.	SGVSB-Nr.	CHF	
waagrecht	Sperrwasserhöhe: 50 mm	791283000000000 ¹	851 628	103	791283000000000 ¹	851 628	103
		790263000000000	851 636	121	790263000000000	851 636	121
senkrecht	Sperrwasserhöhe: 50 mm	790269000000000	851 637	121	790269000000000	851 637	121
Farbe Chrom							
	Artikel Nr.	SGVSB-Nr.	CHF	Artikel Nr.	SGVSB-Nr.	CHF	
waagrecht	Sperrwasserhöhe: 50 mm	790263000001000	851 636	121	790263000001000	851 636	121
		790269000001000	851 637	121	790269000001000	851 637	121
Fussgestell							
	Artikel Nr.	SGVSB-Nr.	CHF	Artikel Nr.	SGVSB-Nr.	CHF	
Höhenverstellbar: 70 - 100 mm	791379000000000	145 363	329	791380000000000	145 364	337	
Duschwannenfuss							
	Artikel Nr.	SGVSB-Nr.	CHF	Artikel Nr.	SGVSB-Nr.	CHF	
Höhenverstellbar: 100 - 150 mm	790173000000000 ²	148 436	32	790173000000000 ²	148 436	32	
Schallschutz-Set							
	Artikel Nr.	SGVSB-Nr.	CHF	Artikel Nr.	SGVSB-Nr.	CHF	
	791372000000000 ¹	127 232	118	791372000000000 ¹	127 232	118	
Schalungshilfe							
	Artikel Nr.	SGVSB-Nr.	CHF	Artikel Nr.	SGVSB-Nr.	CHF	
	792805000000000 ¹	-	113	792805000000000 ¹	-	113	

¹ Kann nur in Kombination mit einem Fussgestell verwendet werden

² Für erhöhten Bodenaufbau, kann nur in Kombination mit einem Stonetto/Tempano Fussgestell verwendet werden, für die Fussgestelle # 791109 - 791113 und # 791373 - 791399 (in Verbindung mit dem Duschwannenablauf # 791283) müssen bei erhöhtem Bodenaufbau 2 Stk. # 790173 bestellt werden

Duschwannen							
							
Länge x Breite		1000 x 900 mm			1000 x 1000 mm		
Höhe		40 mm			40 mm		
Material		Sanitäracryl			Sanitäracryl		
Dichtmanschette vormontiert		✓			✓		
Gewicht		26,5 kg			30,0 kg		
Farbe		Weiss			Weiss		
		Artikel Nr.	SGVSB-Nr.	CHF	Artikel Nr.	SGVSB-Nr.	CHF
		7201950000000000	145 338	777	7201890000000000	145 332	805
Antislip		7201950000000001	145 338	1'047	7201890000000001	145 332	1'074
Passende Artikel							
Duschwannenablauf							
Farbe		Weiss			Weiss		
		Artikel Nr.	SGVSB-Nr.	CHF	Artikel Nr.	SGVSB-Nr.	CHF
waagrecht	Sperrwasserhöhe: 50 mm	7912830000000000 ¹	851 628	103	7912830000000000 ¹	851 628	103
		7902630000000000	851 636	121	7902630000000000	851 636	121
senkrecht	Sperrwasserhöhe: 50 mm	7902690000000000	851 637	121	7902690000000000	851 637	121
Farbe		Chrom			Chrom		
		Artikel Nr.	SGVSB-Nr.	CHF	Artikel Nr.	SGVSB-Nr.	CHF
waagrecht	Sperrwasserhöhe: 50 mm	7902630000001000	851 636	121	7902630000001000	851 636	121
		7902690000001000	851 637	121	7902690000001000	851 637	121
Fussgestell		Artikel Nr.	SGVSB-Nr.	CHF	Artikel Nr.	SGVSB-Nr.	CHF
Höhenverstellbar: 70 - 100 mm		7913810000000000	145 365	339	7913750000000000	145 359	349
Duschwannenfuss		Artikel Nr.	SGVSB-Nr.	CHF	Artikel Nr.	SGVSB-Nr.	CHF
Höhenverstellbar: 100 - 150 mm		7901730000000000 ²	148 436	32	7901730000000000 ²	148 436	32
Schallschutz-Set		Artikel Nr.	SGVSB-Nr.	CHF	Artikel Nr.	SGVSB-Nr.	CHF
		7913720000000000 ¹	127 232	118	7913720000000000 ¹	127 232	118
Schalungshilfe		Artikel Nr.	SGVSB-Nr.	CHF	Artikel Nr.	SGVSB-Nr.	CHF
		7928050000000000 ¹	-	113	7928050000000000 ¹	-	113

¹ Kann nur in Kombination mit einem Fussgestell verwendet werden

² Für erhöhten Bodenaufbau, kann nur in Kombination mit einem Stonetto/Tempano Fussgestell verwendet werden, für die Fussgestelle # 791109 - 791113 und # 791373 - 791399 (in Verbindung mit dem Duschwannenablauf # 791283) müssen bei erhöhtem Bodenaufbau 2 Stk. # 790173 bestellt werden

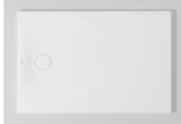

Duschwannen							
							
Länge x Breite	1200 x 700 mm			1200 x 800 mm			
Höhe	45 mm			45 mm			
Material	Sanitäracryl			Sanitäracryl			
Dichtmanschette vormontiert	✓			✓			
Gewicht	26,5 kg			31,5 kg			
Farbe	Weiss			Weiss			
	Artikel Nr.	SGVSB-Nr.	CHF	Artikel Nr.	SGVSB-Nr.	CHF	
	720196000000000	145 339	777	720197000000000	145 340	817	
Antislip	720196000000001	145 339	1'047	720197000000001	145 340	1'087	
Passende Artikel							
Duschwannenablauf							
Farbe		Weiss			Weiss		
	Artikel Nr.	SGVSB-Nr.	CHF	Artikel Nr.	SGVSB-Nr.	CHF	
waagrecht	Sperrwasserhöhe: 50 mm	791283000000000 ¹	851 628	103	791283000000000 ¹	851 628	103
		790263000000000	851 636	121	790263000000000	851 636	121
senkrecht	Sperrwasserhöhe: 50 mm	790269000000000	851 637	121	790269000000000	851 637	121
Farbe		Chrom			Chrom		
	Artikel Nr.	SGVSB-Nr.	CHF	Artikel Nr.	SGVSB-Nr.	CHF	
waagrecht	Sperrwasserhöhe: 50 mm	7902630000001000	851 636	121	7902630000001000	851 636	121
		7902690000001000	851 637	121	7902690000001000	851 637	121
Fussgestell							
	Artikel Nr.	SGVSB-Nr.	CHF	Artikel Nr.	SGVSB-Nr.	CHF	
Höhenverstellbar: 70 - 100 mm	791382000000000	145 366	362	791383000000000	145 367	367	
Duschwannenfuss							
	Artikel Nr.	SGVSB-Nr.	CHF	Artikel Nr.	SGVSB-Nr.	CHF	
Höhenverstellbar: 100 - 150 mm	790173000000000 ²	148 436	32	790173000000000 ²	148 436	32	
Schallschutz-Set							
	Artikel Nr.	SGVSB-Nr.	CHF	Artikel Nr.	SGVSB-Nr.	CHF	
	791372000000000 ¹	127 232	118	791372000000000 ¹	127 232	118	
Schalungshilfe							
	Artikel Nr.	SGVSB-Nr.	CHF	Artikel Nr.	SGVSB-Nr.	CHF	
	792805000000000 ¹	-	113	792805000000000 ¹	-	113	

¹ Kann nur in Kombination mit einem Fussgestell verwendet werden

² Für erhöhten Bodenaufbau, kann nur in Kombination mit einem Stonetto/Tempano Fussgestell verwendet werden, für die Fussgestelle # 791109 - 791113 und # 791373 - 791399 (in Verbindung mit dem Duschwannenablauf # 791283) müssen bei erhöhtem Bodenaufbau 2 Stk. # 790173 bestellt werden

Tempano

Design by Duravit

Duschwannen							
							
Länge x Breite		1200 x 900 mm			1200 x 1000 mm		
Höhe		45 mm			45 mm		
Material		Sanitäracryl			Sanitäracryl		
Dichtmanschette vormontiert		✓			✓		
Gewicht		33,5 kg			35,5 kg		
Farbe		Weiss			Weiss		
		Artikel Nr.	SGVSB-Nr.	CHF	Artikel Nr.	SGVSB-Nr.	CHF
		720198000000000	145 341	838	720199000000000	145 342	870
Antislip		720198000000001	145 341	1'107	720199000000001	145 342	1'140
Passende Artikel							
Duschwannenablauf							
Farbe		Weiss			Weiss		
		Artikel Nr.	SGVSB-Nr.	CHF	Artikel Nr.	SGVSB-Nr.	CHF
waagrecht	Sperrwasserhöhe: 50 mm	791283000000000 ¹	851 628	103	791283000000000 ¹	851 628	103
		790263000000000	851 636	121	790263000000000	851 636	121
senkrecht	Sperrwasserhöhe: 50 mm	790269000000000	851 637	121	790269000000000	851 637	121
Farbe		Chrom			Chrom		
		Artikel Nr.	SGVSB-Nr.	CHF	Artikel Nr.	SGVSB-Nr.	CHF
waagrecht	Sperrwasserhöhe: 50 mm	790263000001000	851 636	121	790263000001000	851 636	121
		790269000001000	851 637	121	790269000001000	851 637	121
Fussgestell		Artikel Nr.	SGVSB-Nr.	CHF	Artikel Nr.	SGVSB-Nr.	CHF
Höhenverstellbar: 70 - 100 mm		791384000000000	145 368	369	791385000000000	145 369	375
Duschwannenfuss		Artikel Nr.	SGVSB-Nr.	CHF	Artikel Nr.	SGVSB-Nr.	CHF
Höhenverstellbar: 100 - 150 mm		790173000000000 ²	148 436	32	790173000000000 ²	148 436	32
Schallschutz-Set		Artikel Nr.	SGVSB-Nr.	CHF	Artikel Nr.	SGVSB-Nr.	CHF
		791372000000000 ¹	127 232	118	791372000000000 ¹	127 232	118
Schalungshilfe		Artikel Nr.	SGVSB-Nr.	CHF	Artikel Nr.	SGVSB-Nr.	CHF
		792805000000000 ¹	-	113	792805000000000 ¹	-	113

¹ Kann nur in Kombination mit einem Fussgestell verwendet werden

² Für erhöhten Bodenaufbau, kann nur in Kombination mit einem Stonetto/Tempano Fussgestell verwendet werden, für die Fussgestelle # 791109 - 791113 und # 791373 - 791399 (in Verbindung mit dem Duschwannenablauf # 791283) müssen bei erhöhtem Bodenaufbau 2 Stk. # 790173 bestellt werden

Duschwannen

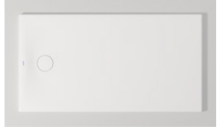
						
Länge x Breite	1200 x 1200 mm			1400 x 750 mm		
Höhe	45 mm			45 mm		
Material	Sanitäracryl			Sanitäracryl		
Dichtmanschette vormontiert	✓			✓		
Gewicht	41,5 kg			32,0 kg		
Farbe	Weiss			Weiss		
	Artikel Nr.	SGVSB-Nr.	CHF	Artikel Nr.	SGVSB-Nr.	CHF
	7201900000000000	145 333	997	7202000000000000	145 343	862
Antislip	7201900000000001	145 333	1'267	7202000000000001	145 343	1'132

Passende Artikel

Duschwannenablauf							
Farbe Weiss							
		Artikel Nr.	SGVSB-Nr.	CHF	Artikel Nr.	SGVSB-Nr.	CHF
waagrecht	Sperrwasserhöhe: 50 mm	7912830000000000 ¹	851 628	103	7912830000000000 ¹	851 628	103
		7902630000000000	851 636	121	7902630000000000	851 636	121
senkrecht	Sperrwasserhöhe: 50 mm	7902690000000000	851 637	121	7902690000000000	851 637	121
Farbe Chrom							
		Artikel Nr.	SGVSB-Nr.	CHF	Artikel Nr.	SGVSB-Nr.	CHF
waagrecht	Sperrwasserhöhe: 50 mm	7902630000001000	851 636	121	7902630000001000	851 636	121
		7902690000001000	851 637	121	7902690000001000	851 637	121
Fussgestell							
Höhenverstellbar: 70 - 100 mm		7913760000000000	145 360	478	7913860000000000	145 370	397
Duschwannenfuss							
Höhenverstellbar: 100 - 150 mm		7901730000000000 ²	148 436	32	7901730000000000 ²	148 436	32
Schallschutz-Set							
		7913720000000000 ¹	127 232	118	7913720000000000 ¹	127 232	118
Schalungshilfe							
		7928050000000000 ¹	-	113	7928050000000000 ¹	-	113

¹ Kann nur in Kombination mit einem Fussgestell verwendet werden

² Für erhöhten Bodenaufbau, kann nur in Kombination mit einem Stonetto/Tempano Fussgestell verwendet werden, für die Fussgestelle # 791109 - 791113 und # 791373 - 791399 (in Verbindung mit dem Duschwannenablauf # 791283) müssen bei erhöhtem Bodenaufbau 2 Stk. # 790173 bestellt werden

Tempano

Design by Duravit

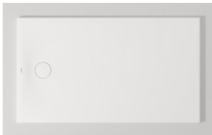
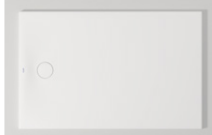
Duschwannen							
							
Länge x Breite		1400 x 800 mm			1400 x 900 mm		
Höhe		45 mm			45 mm		
Material		Sanitäracryl			Sanitäracryl		
Dichtmanschette vormontiert		✓			✓		
Gewicht		34,0 kg			36,0 kg		
Farbe		Weiss			Weiss		
		Artikel Nr.	SGVSB-Nr.	CHF	Artikel Nr.	SGVSB-Nr.	CHF
		720201000000000	145 344	875	720202000000000	145 345	904
Antislip		720201000000001	145 344	1'145	720202000000001	145 345	1'175
Passende Artikel							
Duschwannenablauf							
Farbe		Weiss			Weiss		
		Artikel Nr.	SGVSB-Nr.	CHF	Artikel Nr.	SGVSB-Nr.	CHF
waagrecht	Sperrwasserhöhe: 50 mm	791283000000000 ¹	851 628	103	791283000000000 ¹	851 628	103
		790263000000000	851 636	121	790263000000000	851 636	121
senkrecht	Sperrwasserhöhe: 50 mm	790269000000000	851 637	121	790269000000000	851 637	121
Farbe		Chrom			Chrom		
		Artikel Nr.	SGVSB-Nr.	CHF	Artikel Nr.	SGVSB-Nr.	CHF
waagrecht	Sperrwasserhöhe: 50 mm	7902630000001000	851 636	121	7902630000001000	851 636	121
		7902690000001000	851 637	121	7902690000001000	851 637	121
Fussgestell							
		Artikel Nr.	SGVSB-Nr.	CHF	Artikel Nr.	SGVSB-Nr.	CHF
Höhenverstellbar: 70 - 100 mm		791387000000000	145 371	400	791388000000000	145 372	401
Duschwannenfuss							
		Artikel Nr.	SGVSB-Nr.	CHF	Artikel Nr.	SGVSB-Nr.	CHF
Höhenverstellbar: 100 - 150 mm		790173000000000 ²	148 436	32	790173000000000 ²	148 436	32
Schallschutz-Set							
		Artikel Nr.	SGVSB-Nr.	CHF	Artikel Nr.	SGVSB-Nr.	CHF
		791372000000000 ¹	127 232	118	791372000000000 ¹	127 232	118
Schalungshilfe							
		Artikel Nr.	SGVSB-Nr.	CHF	Artikel Nr.	SGVSB-Nr.	CHF
		792805000000000 ¹	-	113	792805000000000 ¹	-	113

¹ Kann nur in Kombination mit einem Fussgestell verwendet werden

² Für erhöhten Bodenaufbau, kann nur in Kombination mit einem Stonetto/Tempano Fussgestell verwendet werden, für die Fussgestelle # 791109 - 791113 und # 791373 - 791399 (in Verbindung mit dem Duschwannenablauf # 791283) müssen bei erhöhtem Bodenaufbau 2 Stk. # 790173 bestellt werden

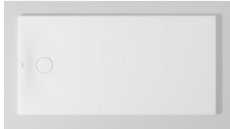
Duschwannen							
							
Länge x Breite		1400 x 1000 mm			1500 x 750 mm		
Höhe		45 mm			50 mm		
Material		Sanitäracryl			Sanitäracryl		
Dichtmanschette vormontiert		✓			✓		
Gewicht		39,5 kg			33,5 kg		
Farbe		Weiss			Weiss		
		Artikel Nr.	SGVSB-Nr.	CHF	Artikel Nr.	SGVSB-Nr.	CHF
		720203000000000	145 346	952	720204000000000	145 347	883
Antislip		720203000000001	145 346	1'222	720204000000001	145 347	1'154
Passende Artikel							
Duschwannenablauf							
Farbe		Weiss			Weiss		
		Artikel Nr.	SGVSB-Nr.	CHF	Artikel Nr.	SGVSB-Nr.	CHF
waagrecht	Sperrwasserhöhe: 50 mm	791283000000000 ¹	851 628	103	791283000000000 ¹	851 628	103
		790263000000000	851 636	121	790263000000000	851 636	121
senkrecht	Sperrwasserhöhe: 50 mm	790269000000000	851 637	121	790269000000000	851 637	121
Farbe		Chrom			Chrom		
		Artikel Nr.	SGVSB-Nr.	CHF	Artikel Nr.	SGVSB-Nr.	CHF
waagrecht	Sperrwasserhöhe: 50 mm	790263000001000	851 636	121	790263000001000	851 636	121
		790269000001000	851 637	121	790269000001000	851 637	121
Fussgestell							
		Artikel Nr.	SGVSB-Nr.	CHF	Artikel Nr.	SGVSB-Nr.	CHF
Höhenverstellbar: 70 - 100 mm		791389000000000	145 373	409	791390000000000	145 374	423
Duschwannenfuss							
		Artikel Nr.	SGVSB-Nr.	CHF	Artikel Nr.	SGVSB-Nr.	CHF
Höhenverstellbar: 100 - 150 mm		790173000000000 ²	148 436	32	790173000000000 ²	148 436	32
Schallschutz-Set							
		Artikel Nr.	SGVSB-Nr.	CHF	Artikel Nr.	SGVSB-Nr.	CHF
		791372000000000 ¹	127 232	118	791372000000000 ¹	127 232	118
Schalungshilfe							
		Artikel Nr.	SGVSB-Nr.	CHF	Artikel Nr.	SGVSB-Nr.	CHF
		792805000000000 ¹	-	113	792805000000000 ¹	-	113

¹ Kann nur in Kombination mit einem Fussgestell verwendet werden

² Für erhöhten Bodenaufbau, kann nur in Kombination mit einem Stonetto/Tempano Fussgestell verwendet werden, für die Fussgestelle # 791109 - 791113 und # 791373 - 791399 (in Verbindung mit dem Duschwannenablauf # 791283) müssen bei erhöhtem Bodenaufbau 2 Stk. # 790173 bestellt werden

Tempano

Design by Duravit

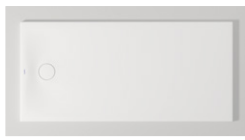
Duschwannen							
							
Länge x Breite	1500 x 800 mm			1600 x 750 mm			
Höhe	50 mm			50 mm			
Material	Sanitäracryl			Sanitäracryl			
Dichtmanschette vormontiert	✓			✓			
Gewicht	35,0 kg			35,0 kg			
Farbe	Weiss			Weiss			
	Artikel Nr.	SGVSB-Nr.	CHF	Artikel Nr.	SGVSB-Nr.	CHF	
	720205000000000	145 348	913	720206000000000	145 349	921	
Antislip	720205000000001	145 348	1'183	720206000000001	145 349	1'190	
Passende Artikel							
Duschwannenablauf							
Farbe		Weiss			Weiss		
	Artikel Nr.	SGVSB-Nr.	CHF	Artikel Nr.	SGVSB-Nr.	CHF	
waagrecht	Sperrwasserhöhe: 50 mm	791283000000000 ¹	851 628	103	791283000000000 ¹	851 628	103
		790263000000000	851 636	121	790263000000000	851 636	121
senkrecht	Sperrwasserhöhe: 50 mm	790269000000000	851 637	121	790269000000000	851 637	121
Farbe		Chrom			Chrom		
	Artikel Nr.	SGVSB-Nr.	CHF	Artikel Nr.	SGVSB-Nr.	CHF	
waagrecht	Sperrwasserhöhe: 50 mm	7902630000001000	851 636	121	7902630000001000	851 636	121
		7902690000001000	851 637	121	7902690000001000	851 637	121
Fussgestell							
	Artikel Nr.	SGVSB-Nr.	CHF	Artikel Nr.	SGVSB-Nr.	CHF	
Höhenverstellbar: 70 - 100 mm	791391000000000	145 375	426	791392000000000	145 376	426	
Duschwannenfuss							
	Artikel Nr.	SGVSB-Nr.	CHF	Artikel Nr.	SGVSB-Nr.	CHF	
Höhenverstellbar: 100 - 150 mm	790173000000000 ²	148 436	32	790173000000000 ²	148 436	32	
Schallschutz-Set							
	Artikel Nr.	SGVSB-Nr.	CHF	Artikel Nr.	SGVSB-Nr.	CHF	
	791372000000000 ¹	127 232	118	791372000000000 ¹	127 232	118	
Schalungshilfe							
	Artikel Nr.	SGVSB-Nr.	CHF	Artikel Nr.	SGVSB-Nr.	CHF	
	792805000000000 ¹	-	113	792805000000000 ¹	-	113	

¹ Kann nur in Kombination mit einem Fussgestell verwendet werden

² Für erhöhten Bodenaufbau, kann nur in Kombination mit einem Stonetto/Tempano Fussgestell verwendet werden, für die Fussgestelle # 791109 - 791113 und # 791373 - 791399 (in Verbindung mit dem Duschwannenablauf # 791283) müssen bei erhöhtem Bodenaufbau 2 Stk. # 790173 bestellt werden

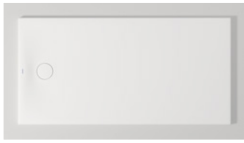
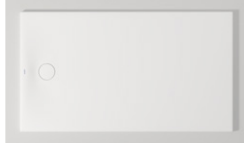
Duschwannen							
							
Länge x Breite		1600 x 800 mm			1600 x 900 mm		
Höhe		50 mm			50 mm		
Material		Sanitäracryl			Sanitäracryl		
Dichtmanschette vormontiert		✓			✓		
Gewicht		36,5 kg			40,5 kg		
Farbe		Weiss			Weiss		
		Artikel Nr.	SGVSB-Nr.	CHF	Artikel Nr.	SGVSB-Nr.	CHF
		7202070000000000	145 350	932	7202080000000000	145 351	975
Antislip		7202070000000001	145 350	1'202	7202080000000001	145 351	1'245
Passende Artikel							
Duschwannenablauf							
Farbe		Weiss			Weiss		
		Artikel Nr.	SGVSB-Nr.	CHF	Artikel Nr.	SGVSB-Nr.	CHF
waagrecht	Sperrwasserhöhe: 50 mm	7912830000000000 ¹	851 628	103	7912830000000000 ¹	851 628	103
		7902630000000000	851 636	121	7902630000000000	851 636	121
senkrecht	Sperrwasserhöhe: 50 mm	7902690000000000	851 637	121	7902690000000000	851 637	121
Farbe		Chrom			Chrom		
		Artikel Nr.	SGVSB-Nr.	CHF	Artikel Nr.	SGVSB-Nr.	CHF
waagrecht	Sperrwasserhöhe: 50 mm	7902630000001000	851 636	121	7902630000001000	851 636	121
		7902690000001000	851 637	121	7902690000001000	851 637	121
Fussgestell		Artikel Nr.	SGVSB-Nr.	CHF	Artikel Nr.	SGVSB-Nr.	CHF
Höhenverstellbar: 70 - 100 mm		7913930000000000	145 377	430	7913940000000000	145 378	433
Duschwannenfuss		Artikel Nr.	SGVSB-Nr.	CHF	Artikel Nr.	SGVSB-Nr.	CHF
Höhenverstellbar: 100 - 150 mm		7901730000000000 ²	148 436	32	7901730000000000 ²	148 436	32
Schallschutz-Set		Artikel Nr.	SGVSB-Nr.	CHF	Artikel Nr.	SGVSB-Nr.	CHF
		7913720000000000 ¹	127 232	118	7913720000000000 ¹	127 232	118
Schalungshilfe		Artikel Nr.	SGVSB-Nr.	CHF	Artikel Nr.	SGVSB-Nr.	CHF
		7928050000000000 ¹	-	113	7928050000000000 ¹	-	113

¹ Kann nur in Kombination mit einem Fussgestell verwendet werden

² Für erhöhten Bodenaufbau, kann nur in Kombination mit einem Stonetto/Tempano Fussgestell verwendet werden, für die Fussgestelle # 791109 - 791113 und # 791373 - 791399 (in Verbindung mit dem Duschwannenablauf # 791283) müssen bei erhöhtem Bodenaufbau 2 Stk. # 790173 bestellt werden

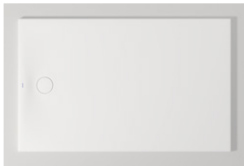
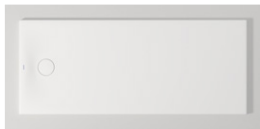
Duschwannen							
							
Länge x Breite	1600 x 1000 mm			1700 x 700 mm			
Höhe	50 mm			50 mm			
Material	Sanitäracryl			Sanitäracryl			
Dichtmanschette vormontiert	✓			✓			
Gewicht	44,0 kg			35,5 kg			
Farbe	Weiss			Weiss			
	Artikel Nr.	SGVSB-Nr.	CHF	Artikel Nr.	SGVSB-Nr.	CHF	
	720209000000000	145 352	1'010	720210000000000	145 353	896	
Antislip	720209000000001	145 352	1'281	720210000000001	145 353	1'165	
Passende Artikel							
Duschwannenablauf							
Farbe		Weiss			Weiss		
	Artikel Nr.	SGVSB-Nr.	CHF	Artikel Nr.	SGVSB-Nr.	CHF	
waagrecht	Sperrwasserhöhe: 50 mm	791283000000000 ¹	851 628	103	791283000000000 ¹	851 628	103
		790263000000000	851 636	121	790263000000000	851 636	121
senkrecht	Sperrwasserhöhe: 50 mm	790269000000000	851 637	121	790269000000000	851 637	121
Farbe		Chrom			Chrom		
	Artikel Nr.	SGVSB-Nr.	CHF	Artikel Nr.	SGVSB-Nr.	CHF	
waagrecht	Sperrwasserhöhe: 50 mm	7902630000001000	851 636	121	7902630000001000	851 636	121
		7902690000001000	851 637	121	7902690000001000	851 637	121
Fussgestell							
	Artikel Nr.	SGVSB-Nr.	CHF	Artikel Nr.	SGVSB-Nr.	CHF	
Höhenverstellbar: 70 - 100 mm	791395000000000	145 379	437	791396000000000	145 380	447	
Duschwannenfuss							
	Artikel Nr.	SGVSB-Nr.	CHF	Artikel Nr.	SGVSB-Nr.	CHF	
Höhenverstellbar: 100 - 150 mm	790173000000000 ²	148 436	32	790173000000000 ²	148 436	32	
Schallschutz-Set							
	Artikel Nr.	SGVSB-Nr.	CHF	Artikel Nr.	SGVSB-Nr.	CHF	
	791372000000000 ¹	127 232	118	791372000000000 ¹	127 232	118	
Schalungshilfe							
	Artikel Nr.	SGVSB-Nr.	CHF	Artikel Nr.	SGVSB-Nr.	CHF	
	792805000000000 ¹	-	113	792805000000000 ¹	-	113	

¹ Kann nur in Kombination mit einem Fussgestell verwendet werden

² Für erhöhten Bodenaufbau, kann nur in Kombination mit einem Stonetto/Tempano Fussgestell verwendet werden, für die Fussgestelle # 791109 - 791113 und # 791373 - 791399 (in Verbindung mit dem Duschwannenablauf # 791283) müssen bei erhöhtem Bodenaufbau 2 Stk. # 790173 bestellt werden

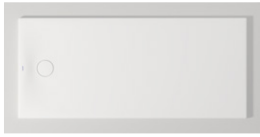
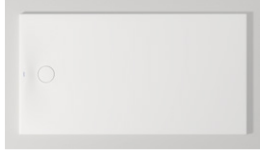
Duschwannen							
							
Länge x Breite		1700 x 750 mm			1700 x 900 mm		
Höhe		50 mm			50 mm		
Material		Sanitäracryl			Sanitäracryl		
Dichtmanschette vormontiert		✓			✓		
Gewicht		37,5 kg			45,5 kg		
Farbe		Weiss			Weiss		
		Artikel Nr.	SGVSB-Nr.	CHF	Artikel Nr.	SGVSB-Nr.	CHF
		720211000000000	145 354	939	720212000000000	145 355	997
Antislip		720211000000001	145 354	1'209	720212000000001	145 355	1'267
Passende Artikel							
Duschwannenablauf							
Farbe		Weiss			Weiss		
		Artikel Nr.	SGVSB-Nr.	CHF	Artikel Nr.	SGVSB-Nr.	CHF
waagrecht	Sperrwasserhöhe: 50 mm	791283000000000 ¹	851 628	103	791283000000000 ¹	851 628	103
		790263000000000	851 636	121	790263000000000	851 636	121
senkrecht	Sperrwasserhöhe: 50 mm	790269000000000	851 637	121	790269000000000	851 637	121
Farbe		Chrom			Chrom		
		Artikel Nr.	SGVSB-Nr.	CHF	Artikel Nr.	SGVSB-Nr.	CHF
waagrecht	Sperrwasserhöhe: 50 mm	790263000001000	851 636	121	790263000001000	851 636	121
		790269000001000	851 637	121	790269000001000	851 637	121
Fussgestell							
		Artikel Nr.	SGVSB-Nr.	CHF	Artikel Nr.	SGVSB-Nr.	CHF
Höhenverstellbar: 70 - 100 mm		791397000000000	145 381	449	791398000000000	145 382	452
Duschwannenfuss							
		Artikel Nr.	SGVSB-Nr.	CHF	Artikel Nr.	SGVSB-Nr.	CHF
Höhenverstellbar: 100 - 150 mm		790173000000000 ²	148 436	32	790173000000000 ²	148 436	32
Schallschutz-Set							
		Artikel Nr.	SGVSB-Nr.	CHF	Artikel Nr.	SGVSB-Nr.	CHF
		791372000000000 ¹	127 232	118	791372000000000 ¹	127 232	118
Schalungshilfe							
		Artikel Nr.	SGVSB-Nr.	CHF	Artikel Nr.	SGVSB-Nr.	CHF
		792805000000000 ¹	-	113	792805000000000 ¹	-	113

¹ Kann nur in Kombination mit einem Fussgestell verwendet werden

² Für erhöhten Bodenaufbau, kann nur in Kombination mit einem Stonetto/Tempano Fussgestell verwendet werden, für die Fussgestelle # 791109 - 791113 und # 791373 - 791399 (in Verbindung mit dem Duschwannenablauf # 791283) müssen bei erhöhtem Bodenaufbau 2 Stk. # 790173 bestellt werden

Tempano



Design by Duravit

Duschwannen				
				
Länge x Breite	1800 x 900 mm			
Höhe	55 mm			
Material	Sanitäracryl			
Dichtmanschette vormontiert	✓			
Gewicht	50,5 kg			
Farbe	Weiss			
	Artikel Nr.	SGVSB-Nr.	CHF	
	720213000000000	145 356	1'052	
Antislip	720213000000001	145 356	1'322	
Passende Artikel				
Duschwannenablauf				
Farbe Weiss				
	Artikel Nr.	SGVSB-Nr.	CHF	
waagrecht	Sperrwasserhöhe: 50 mm	791283000000000 ¹	851 628	103
		790263000000000	851 636	121
senkrecht	Sperrwasserhöhe: 50 mm	790269000000000	851 637	121
Farbe Chrom				
	Artikel Nr.	SGVSB-Nr.	CHF	
waagrecht	Sperrwasserhöhe: 50 mm	790263000001000	851 636	121
		790269000001000	851 637	121
Fussgestell				
	Artikel Nr.	SGVSB-Nr.	CHF	
Höhenverstellbar: 70 - 100 mm	791399000000000	145 383	466	
Duschwannenfuss				
	Artikel Nr.	SGVSB-Nr.	CHF	
Höhenverstellbar: 100 - 150 mm	790173000000000 ²	148 436	32	
Schallschutz-Set				
	Artikel Nr.	SGVSB-Nr.	CHF	
	791372000000000 ¹	127 232	118	
Schalungshilfe				
	Artikel Nr.	SGVSB-Nr.	CHF	
	792805000000000 ¹	-	113	



¹ Kann nur in Kombination mit einem Fussgestell verwendet werden

² Für erhöhten Bodenaufbau, kann nur in Kombination mit einem Stonetto/Tempano Fussgestell verwendet werden, für die Fussgestelle # 791109 - 791113 und # 791373 - 791399 (in Verbindung mit dem Duschwannenablauf # 791283) müssen bei erhöhtem Bodenaufbau 2 Stk. # 790173 bestellt werden



Wannen+Wellness

						
Produkttyp	Ab- und Überlaufgarnitur			Ab- und Überlaufgarnitur		
Design Drehgriff	Quadroval			Quadroval		
Länge Bowdenzug	530 mm			650 mm		
Durchmesser Ablaufstopfen	52 mm			52 mm		
	Artikel Nr.	SGVSB-Nr.	CHF	Artikel Nr.	SGVSB-Nr.	CHF
Chrom	792200000001000	851 370	167	792202000001000	851 372	212



Passende Artikel

						
Ausstattungs-Set	Artikel Nr.	SGVSB-Nr.	CHF	Artikel Nr.	SGVSB-Nr.	CHF
Bronze Gebürstet	792523000000400	-	183	792523000000400	-	183
Edelstahl Gebürstet	792523000007000	-	183	792523000007000	-	183
Gold Poliert	792523000003400	-	183	792523000003400	-	183
Schwarz Matt	792523000004600	-	183	792523000004600	-	183
Weiss	792523000000000	851 293	28	792523000000000	851 293	28
Weiss Matt	792525000000000	851 295	58	792525000000000	851 295	58





Wannen+Wellness



						
Produkttyp	Ab- und Überlaufgarnitur			Ab- und Überlaufgarnitur		
Design Drehgriff	Quadroval			Quadroval		
Länge Bowdenzug	700 mm			700 mm		
Durchmesser Ablaufstopfen	52 mm			52 mm		
Inkl. flexibler Ablaufschlauch	-			✓		
	Artikel Nr.	SGVSB-Nr.	CHF	Artikel Nr.	SGVSB-Nr.	CHF
Weiss				792218000000000	851 383	212
Chrom	792216000001000	851 382	212	792218000001000	851 383	212

Passende Artikel

						
Ausstattungs-Set	Artikel Nr.	SGVSB-Nr.	CHF	Artikel Nr.	SGVSB-Nr.	CHF
Bronze Gebürstet	792523000000400	-	183	792523000000400	-	183
Edelstahl Gebürstet	792523000007000	-	183	792523000007000	-	183
Gold Poliert	792523000003400	-	183	792523000003400	-	183
Schwarz Matt	792523000004600	-	183	792523000004600	-	183
Weiss	792523000000000	851 293	28	792523000000000	851 293	28
Weiss Matt	792525000000000	851 295	58	792525000000000	851 295	58

Zubehör





Wannen+Wellness						
						
Produkttyp	Ab- und Überlaufgarnitur			Ab- und Überlaufgarnitur		
Design Drehgriff	Quadroval			Quadroval		
Länge Bowdenzug	850 mm			850 mm		
Durchmesser Ablaufstopfen	52 mm			52 mm		
Inkl. flexibler Ablaufschlauch	-			✓		
	Artikel Nr.	SGVSB-Nr.	CHF	Artikel Nr.	SGVSB-Nr.	CHF
Chrom	792206000001000	851 374	212	792208000001000	851 376	212
Passende Artikel						
						
Ausstattungs-Set	Artikel Nr.	SGVSB-Nr.	CHF	Artikel Nr.	SGVSB-Nr.	CHF
Bronze Gebürstet	792523000000400	-	183	792523000000400	-	183
Edelstahl Gebürstet	7925230000007000	-	183	7925230000007000	-	183
Gold Poliert	7925230000003400	-	183	7925230000003400	-	183
Schwarz Matt	7925230000004600	-	183	7925230000004600	-	183
Weiss	7925230000000000	851 293	28	7925230000000000	851 293	28
Weiss Matt	7925250000000000	851 295	58	7925250000000000	851 295	58

Wannen+Wellness						
						
Produkttyp	Ab- und Überlaufgarnitur			Ab- und Überlaufgarnitur		
Design Drehgriff	Quadroval			Rund mit Griffmulden		
Länge Bowdenzug	1100 mm			530 mm		
Durchmesser Ablaufstopfen	52 mm			52 mm		
Inkl. flexibler Ablaufschlauch	✓			-		
	Artikel Nr.	SGVSB-Nr.	CHF	Artikel Nr.	SGVSB-Nr.	CHF
Chrom	792210000001000	851 284	212	790225000001000	851 271	70

Passende Artikel						
						
Ausstattungs-Set	Artikel Nr.	SGVSB-Nr.	CHF			
Bronze Gebürstet	792523000000400	-	183			
Edelstahl Gebürstet	7925230000007000	-	183			
Gold Poliert	7925230000003400	-	183			
Schwarz Matt	7925230000004600	-	183			
Weiss	7925230000000000	851 293	28			
Weiss Matt	7925250000000000	851 295	58			

Wannen+Wellness						
						
Produkttyp	Ab- und Überlaufgarnitur			Ab- und Überlaufgarnitur		
Design Drehgriff	Rund mit Griffmulden			Rund mit Griffmulden		
Länge Bowdenzug	700 mm			1000 mm		
Durchmesser Ablaufstopfen	52 mm			52 mm		
	Artikel Nr.	SGVSB-Nr.	CHF	Artikel Nr.	SGVSB-Nr.	CHF
Chrom	791287000001000	851 263	75	790226000001000	851 272	96

Zubehör

Wannen+Wellness						
						
Produkttyp	Ab- und Überlaufgarnitur			Ab- und Überlaufgarnitur mit Zulauf		
Art Zulauf	-			Wanneneinlauf		
Design Drehgriff	Rund mit Griffmulden			Quadroval		
Länge Bowdenzug	1100 mm			530 mm		
Durchmesser Ablaufstopfen	52 mm			52 mm		
	Artikel Nr.	SGVSB-Nr.	CHF	Artikel Nr.	SGVSB-Nr.	CHF
Chrom	790227000001000	851 273	104	792201000001000	851 371	481
Passende Artikel						
						
Anschlusschlauch				Artikel Nr.	SGVSB-Nr.	CHF
				790188000000000	-	59
Ausstattungs-Set				Artikel Nr.	SGVSB-Nr.	CHF
Bronze Gebürstet				792524000000400	-	192
Edelstahl Gebürstet				792524000000700	-	192
Gold Poliert				7925240000003400	-	192
Schwarz Matt				7925240000004600	-	192
Weiss				792524000000000	851 294	70
Weiss Matt				792526000000000	851 301	107

Wannen+Wellness

Produkttyp	Ab- und Überlaufgarnitur mit Zulauf			Ab- und Überlaufgarnitur mit Zulauf		
Art Zulauf	Wanneneinlauf			Wanneneinlauf		
Design Drehgriff	Quadroval			Quadroval		
Länge Bowdenzug	550 mm			650 mm		
Durchmesser Ablaufstopfen	52 mm			52 mm		
	Artikel Nr.	SGVSB-Nr.	CHF	Artikel Nr.	SGVSB-Nr.	CHF
Chrom	791205000001000	851 289	319	792203000001000	851 373	519

Passende Artikel

Anschlusschlauch	Artikel Nr.	SGVSB-Nr.	CHF	Artikel Nr.	SGVSB-Nr.	CHF
	790159000000000	-	67	790188000000000	-	59



Ausstattungs-Set				Artikel Nr.	SGVSB-Nr.	CHF
Bronze Gebürstet				792524000000400	-	192
Edelstahl Gebürstet				7925240000007000	-	192
Gold Poliert				7925240000003400	-	192
Schwarz Matt				7925240000004600	-	192
Weiss				7925240000000000	851 294	70
Weiss Matt				7925260000000000	851 301	107

Zubehör



Wannen+Wellness						
Produkttyp	Ab- und Überlaufgarnitur mit Zulauf			Ab- und Überlaufgarnitur mit Zulauf		
Art Zulauf	Wanneneinlauf			Wanneneinlauf		
Design Drehgriff	Quadroval			Quadroval		
Länge Bowdenzug	700 mm			700 mm		
Durchmesser Ablaufstopfen	52 mm			52 mm		
Inkl. flexibler Ablaufschlauch	-			✓		
	Artikel Nr.	SGVSB-Nr.	CHF	Artikel Nr.	SGVSB-Nr.	CHF
Weiss				792219000000000	851 384	519
Chrom	792217000001000	851 292	519	792219000001000	851 384	519

Passende Artikel						
Anschlusschlauch	Artikel Nr.	SGVSB-Nr.	CHF	Artikel Nr.	SGVSB-Nr.	CHF
	790188000000000	-	59	790188000000000	-	59
Ausstattungs-Set	Artikel Nr.	SGVSB-Nr.	CHF	Artikel Nr.	SGVSB-Nr.	CHF
Bronze Gebürstet	792524000000400	-	192	792524000000400	-	192
Edelstahl Gebürstet	792524000000700	-	192	792524000000700	-	192
Gold Poliert	792524000000340	-	192	792524000000340	-	192
Schwarz Matt	792524000000460	-	192	792524000000460	-	192
Weiss	792524000000000	851 294	70	792524000000000	851 294	70
Weiss Matt	792526000000000	851 301	107	792526000000000	851 301	107

Wannen+Wellness

						
Produkttyp	Ab- und Überlaufgarnitur mit Zulauf			Ab- und Überlaufgarnitur mit Zulauf		
Art Zulauf	Wanneneinlauf			Wanneneinlauf		
Design Drehgriff	Quadroval			Quadroval		
Länge Bowdenzug	750 mm			850 mm		
Durchmesser Ablaufstopfen	52 mm			52 mm		
Inkl. flexibler Ablaufschlauch	-			✓		
	Artikel Nr.	SGVSB-Nr.	CHF	Artikel Nr.	SGVSB-Nr.	CHF
Weiss	791206000000000	-	319			
Chrom	791206000001000	851 290	319	791252000001000	851 317	403



Passende Artikel

						
Anschlusschlauch	Artikel Nr.	SGVSB-Nr.	CHF	Artikel Nr.	SGVSB-Nr.	CHF
	790159000000000	-	67	790188000000000	-	59



Zubehör

Wannen+Wellness						
Produkttyp	Ab- und Überlaufgarnitur mit Zulauf			Ab- und Überlaufgarnitur mit Zulauf		
Art Zulauf	Wanneneinlauf			Wanneneinlauf		
Design Drehgriff	Quadroval			Quadroval		
Länge Bowdenzug	850 mm			850 mm		
Durchmesser Ablaufstopfen	52 mm			52 mm		
Inkl. flexibler Ablaufschlauch	-			✓		
	Artikel Nr.	SGVSB-Nr.	CHF	Artikel Nr.	SGVSB-Nr.	CHF
Chrom	792207000001000	851 375	519	792209000001000	851 377	603
Passende Artikel						
Anschlusschlauch	Artikel Nr.	SGVSB-Nr.	CHF	Artikel Nr.	SGVSB-Nr.	CHF
	790188000000000	-	59	790188000000000	-	59
Ausstattungs-Set	Artikel Nr.	SGVSB-Nr.	CHF	Artikel Nr.	SGVSB-Nr.	CHF
Bronze Gebürstet	792524000000400	-	192	792524000000400	-	192
Edelstahl Gebürstet	7925240000007000	-	192	7925240000007000	-	192
Gold Poliert	7925240000003400	-	192	7925240000003400	-	192
Schwarz Matt	7925240000004600	-	192	7925240000004600	-	192
Weiss	7925240000000000	851 294	70	7925240000000000	851 294	70
Weiss Matt	7925260000000000	851 301	107	7925260000000000	851 301	107



Wannen+Wellness

						
Produkttyp	Ab- und Überlaufgarnitur mit Zulauf			Ab- und Überlaufgarnitur mit Zulauf		
Art Zulauf	Bodenzulauf			Bodenzulauf		
Design Drehgriff	Quadroval			Quadroval		
Länge Bowdenzug	725 mm			725 mm		
Durchmesser Ablaufstopfen	52 mm			52 mm		
Inkl. flexibler Ablaufschlauch	✓			✓		
	Artikel Nr.	SGVSB-Nr.	CHF	Artikel Nr.	SGVSB-Nr.	CHF
Chrom	791228000001000	851 305	716	791275000001000	851 323	585



Passende Artikel

						
Anschlusschlauch						
	Artikel Nr.	SGVSB-Nr.	CHF	Artikel Nr.	SGVSB-Nr.	CHF
	790166000000000	851 318	183	790166000000000	851 318	183

Wannen+Wellness

						
Produkttyp	Ab- und Überlaufgarnitur mit Zulauf			Ab- und Überlaufgarnitur mit Zulauf		
Art Zulauf	Bodenzulauf			Bodenzulauf		
Design Drehgriff	Quadroval			Quadroval		
Länge Bowdenzug	940 mm			940 mm		
Durchmesser Ablaufstopfen	52 mm			52 mm		
	Artikel Nr.	SGVSB-Nr.	CHF	Artikel Nr.	SGVSB-Nr.	CHF
Chrom	791227000001000	851 303	585	791229000001000	851 306	613

Passende Artikel

						
Anschlusschlauch						
	Artikel Nr.	SGVSB-Nr.	CHF	Artikel Nr.	SGVSB-Nr.	CHF
	790166000000000	851 318	183	790166000000000	851 318	183

Zubehör



Wannen+Wellness						
Produkttyp	Ab- und Überlaufgarnitur mit Zulauf			Ab- und Überlaufgarnitur mit Zulauf		
Art Zulauf	Bodenzulauf			Bodenzulauf		
Design Drehgriff	Quadroval			Quadroval		
Länge Bowdenzug	940 mm			1070 mm		
Durchmesser Ablaufstopfen	52 mm			52 mm		
	Artikel Nr.	SGVSB-Nr.	CHF	Artikel Nr.	SGVSB-Nr.	CHF
Chrom	791231000001000	851 308	613	791226000001000	851 302	679



Passende Artikel						
Anschluss Schlauch	Artikel Nr.	SGVSB-Nr.	CHF	Artikel Nr.	SGVSB-Nr.	CHF
	790166000000000	851 318	183	790166000000000	851 318	183

Wannen+Wellness						
Produkttyp	Ab- und Überlaufgarnitur mit Zulauf			Ab- und Überlaufgarnitur mit Zulauf		
Art Zulauf	Bodenzulauf			Bodenzulauf		
Design Drehgriff	Quadroval			Quadroval		
Länge Bowdenzug	1070 mm			1070 mm		
Durchmesser Ablaufstopfen	52 mm			52 mm		
	Artikel Nr.	SGVSB-Nr.	CHF	Artikel Nr.	SGVSB-Nr.	CHF
Chrom	791230000001000	851 307	731			

Passende Artikel						
Anschluss Schlauch	Artikel Nr.	SGVSB-Nr.	CHF	Artikel Nr.	SGVSB-Nr.	CHF
	790166000000000	851 318	183			

Wannen+Wellness						
Produkttyp	Rohrunterbrecher			Rohrunterbrecher		
Anschlussmass Wasseranschluss	3/4"			3/4"		
	Artikel Nr.	SGVSB-Nr.	CHF	Artikel Nr.	SGVSB-Nr.	CHF
Chrom	790182000001000	-	234			

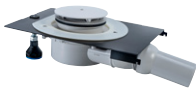
Wannen+Wellness						
						
Produkttyp	Duschwannenablauf			Duschwannenablauf		
Abgang	waagrecht			waagrecht		
Ablaufleistung nach DIN EN 274	42 l/min			36 l/min		
Durchmesser Ablaufloch	90 mm			90 mm		
	Artikel Nr.	SGVSB-Nr.	CHF	Artikel Nr.	SGVSB-Nr.	CHF
Weiss	790263000000000	851 636	121	791243000000000	851 640	118
Chrom	790263000001000	851 636	121			

Wannen+Wellness						
						
Produkttyp	Duschwannenablauf			Duschwannenablauf		
Abgang	waagrecht			waagrecht		
Ablaufleistung nach DIN EN 274	36 l/min			36 l/min		
Durchmesser Ablaufloch	90 mm			90 mm		
	Artikel Nr.	SGVSB-Nr.	CHF	Artikel Nr.	SGVSB-Nr.	CHF
Weiss	791283000000000 ¹	851 628	103			
Chrom				791260000001000	851 629	53



¹ Kann nur in Kombination mit einem Fussgestell verwendet werden



Wannen+Wellness						
						
Produkttyp	Duschwannenablauf					
Abgang	senkrecht					
Ablaufleistung nach DIN EN 274	66 l/min					
Durchmesser Ablaufloch	90 mm					
	Artikel Nr.	SGVSB-Nr.	CHF			
Weiss	790269000000000	851 637	121			
Chrom	790269000001000	851 637	121			

Wannen+Wellness						
						
Produkttyp	Wannengriff					
	Artikel Nr.	SGVSB-Nr.	CHF			
Chrom	792804000001000	-	434			



Zubehör

Wannen+Wellness			
Produkttyp	Wannenheizung		
passend zu	Whirlwanne		
	Artikel Nr.	SGVSB-Nr.	CHF
	791882000000000	-	892

Wannen+Wellness						
						
Produkttyp	Duschkannenfuß			Duschkannenfuß		
Breite / Länge	700 mm			700 mm		
Tiefe / Breite	700 mm			700 mm		
Höhenverstellbar	85 - 105 mm			100 - 185 mm		
Farbe	Grau			Grau		
	Artikel Nr.	SGVSB-Nr.	CHF	Artikel Nr.	SGVSB-Nr.	CHF
	790101000000000	-	132	790102000000000	147 359	39

Wannen+Wellness						
						
Produkttyp	Duschkannenfuß			Fussgestell		
Passend zu Serie	Stonetto / Tempano			-		
Breite / Länge	100 mm			550 mm		
Tiefe / Breite	35 mm			85 mm		
Höhenverstellbar	100 - 150 mm			130 - 210 mm		
Farbe	Silber, Schwarz			Grau		
	Artikel Nr.	SGVSB-Nr.	CHF	Artikel Nr.	SGVSB-Nr.	CHF
	790173000000000 ¹	148 436	32	790100000000000	127 228	37

¹ Für erhöhten Bodenaufbau, kann nur in Kombination mit einem Stonetto/Tempano Fussgestell verwendet werden, für die Fussgestelle # 791109 - 791113 und # 791373 - 791399 (in Verbindung mit dem Duschkannenablauf # 791283) müssen bei erhöhtem Bodenaufbau 2 Stk. # 790173 bestellt werden

Wannen+Wellness						
						
Produkttyp	Fussgestell			Fussgestell		
Passend zu Serie	-			D-Code		
Breite / Länge	550 mm			580 mm		
Tiefe / Breite	85 mm			40 mm		
Höhenverstellbar	130 - 210 mm			115 - 180 mm		
Farbe	Grau			Grau		
	Artikel Nr.	SGVSB-Nr.	CHF	Artikel Nr.	SGVSB-Nr.	CHF
	790105000000000	127 229	69	790128000000000	127 227	118

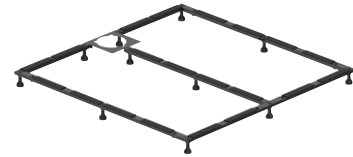
Wannen+Wellness

Produkttyp	Fussgestell			Fussgestell		
Passend zu Serie	Stonetto			Stonetto		
Breite / Länge	900 mm			900 mm		
Tiefe / Breite	800 mm			900 mm		
Höhenverstellbar	80 - 100 mm			80 - 100 mm		
Farbe	Anthrazit Matt			Anthrazit Matt		
	Artikel Nr.	SGVSB-Nr.	CHF	Artikel Nr.	SGVSB-Nr.	CHF
	7911000000000000 ¹	148 870	426	7911010000000000 ¹	148 871	426

¹ Bei Installation dieses Fussgestells muss zwingend der Duschablauf # 791243 00 0 00 0000 mitbestellt werden

Wannen+Wellness

Produkttyp	Fussgestell			Fussgestell		
Passend zu Serie	Stonetto			Stonetto		
Breite / Länge	1000 mm			1000 mm		
Tiefe / Breite	800 mm			900 mm		
Höhenverstellbar	80 - 100 mm			80 - 100 mm		
Farbe	Anthrazit Matt			Anthrazit Matt		
	Artikel Nr.	SGVSB-Nr.	CHF	Artikel Nr.	SGVSB-Nr.	CHF
	7911020000000000 ¹	148 872	438	7911030000000000 ¹	148 873	438

¹ Bei Installation dieses Fussgestells muss zwingend der Duschablauf # 791243 00 0 00 0000 mitbestellt werden

Wannen+Wellness

Produkttyp	Fussgestell			Fussgestell		
Passend zu Serie	Stonetto			Stonetto		
Breite / Länge	1000 mm			1200 mm		
Tiefe / Breite	1000 mm			800 mm		
Höhenverstellbar	80 - 100 mm			80 - 100 mm		
Farbe	Anthrazit Matt			Anthrazit Matt		
	Artikel Nr.	SGVSB-Nr.	CHF	Artikel Nr.	SGVSB-Nr.	CHF
	7911040000000000 ¹	148 874	438	7911050000000000 ¹	148 875	461

¹ Bei Installation dieses Fussgestells muss zwingend der Duschablauf # 791243 00 0 00 0000 mitbestellt werden

Zubehör

Wannen+Wellness

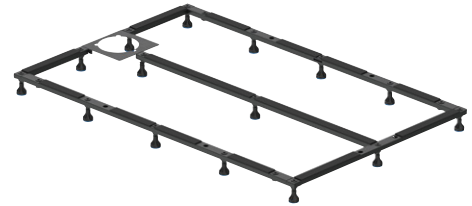
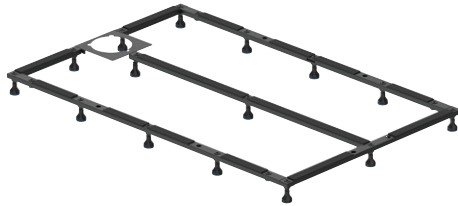

Produkttyp	Fussgestell			Fussgestell		
Passend zu Serie	Stonetto			Stonetto		
Breite / Länge	1200 mm			1200 mm		
Tiefe / Breite	900 mm			1000 mm		
Höhenverstellbar	80 - 100 mm			80 - 100 mm		
Farbe	Anthrazit Matt			Anthrazit Matt		
	Artikel Nr.	SGVSB-Nr.	CHF	Artikel Nr.	SGVSB-Nr.	CHF
	7911060000000000 ¹	148 876	461	7911070000000000 ¹	148 877	461

¹ Bei Installation dieses Fussgestells muss zwingend der Duschablauf # 791243 00 0 00 0000 mitbestellt werden

Wannen+Wellness

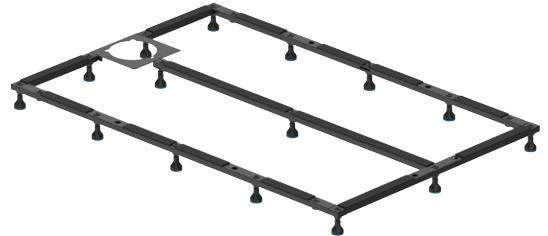

Produkttyp	Fussgestell			Fussgestell		
Passend zu Serie	Stonetto			Stonetto		
Breite / Länge	1200 mm			1400 mm		
Tiefe / Breite	1200 mm			800 mm		
Höhenverstellbar	80 - 100 mm			80 - 100 mm		
Farbe	Anthrazit Matt			Anthrazit Matt		
	Artikel Nr.	SGVSB-Nr.	CHF	Artikel Nr.	SGVSB-Nr.	CHF
	7911080000000000 ¹	148 878	497	7911090000000000 ¹	148 879	494

¹ Bei Installation dieses Fussgestells muss zwingend der Duschablauf # 791243 00 0 00 0000 mitbestellt werden

Wannen+Wellness

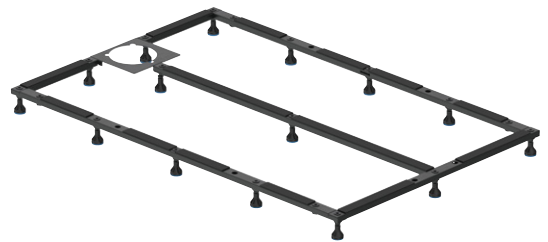
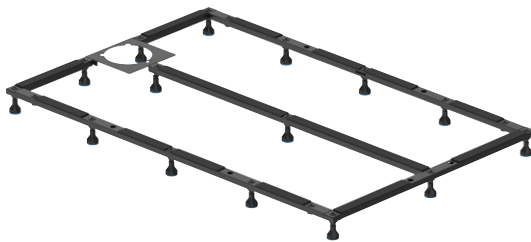

Produkttyp	Fussgestell			Fussgestell		
Passend zu Serie	Stonetto			Stonetto		
Breite / Länge	1400 mm			1400 mm		
Tiefe / Breite	900 mm			1000 mm		
Höhenverstellbar	80 - 100 mm			80 - 100 mm		
Farbe	Anthrazit Matt			Anthrazit Matt		
	Artikel Nr.	SGVSB-Nr.	CHF	Artikel Nr.	SGVSB-Nr.	CHF
	7911100000000000 ¹	148 880	494	7911110000000000 ¹	148 881	494

¹ Bei Installation dieses Fussgestells muss zwingend der Duschablauf # 791243 00 0 00 0000 mitbestellt werden

Wannen+Wellness

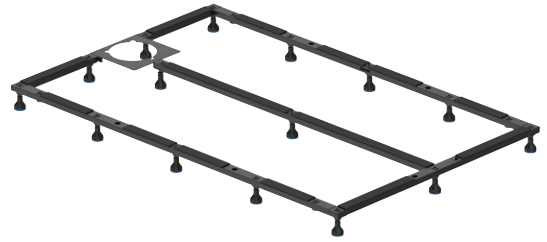
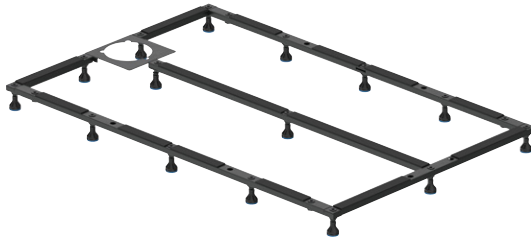

Produkttyp	Fussgestell			Fussgestell		
Passend zu Serie	Stonetto			Stonetto		
Breite / Länge	1600 mm			1600 mm		
Tiefe / Breite	900 mm			1000 mm		
Höhenverstellbar	80 - 100 mm			80 - 100 mm		
Farbe	Anthrazit Matt			Anthrazit Matt		
	Artikel Nr.	SGVSB-Nr.	CHF	Artikel Nr.	SGVSB-Nr.	CHF
	791112000000000 ¹	148 882	515	791113000000000 ¹	148 883	537

¹ Bei Installation dieses Fussgestells muss zwingend der Duschablauf # 791243 00 0 00 0000 mitbestellt werden

Wannen+Wellness



Produkttyp	Fussgestell			Fussgestell		
Passend zu Serie	Tempano			Tempano		
Breite / Länge	800 mm			900 mm		
Tiefe / Breite	800 mm			900 mm		
Höhenverstellbar	70 - 100 mm			70 - 100 mm		
Farbe	Anthrazit Matt			Anthrazit Matt		
	Artikel Nr.	SGVSB-Nr.	CHF	Artikel Nr.	SGVSB-Nr.	CHF
	791373000000000	145 357	328	791374000000000	145 358	337

Wannen+Wellness



Produkttyp	Fussgestell			Fussgestell		
Passend zu Serie	Tempano			Tempano		
Breite / Länge	900 mm			900 mm		
Tiefe / Breite	750 mm			800 mm		
Höhenverstellbar	70 - 100 mm			70 - 100 mm		
Farbe	Anthrazit Matt			Anthrazit Matt		
	Artikel Nr.	SGVSB-Nr.	CHF	Artikel Nr.	SGVSB-Nr.	CHF
	791377000000000	145 361	328	791378000000000	145 362	334

Zubehör

Wannen+Wellness						
Produkttyp	Fussgestell			Fussgestell		
Passend zu Serie	Tempano			Tempano		
Breite / Länge	1000 mm			1000 mm		
Tiefe / Breite	1000 mm			700 mm		
Höhenverstellbar	70 - 100 mm			70 - 100 mm		
Farbe	Anthrazit Matt			Anthrazit Matt		
	Artikel Nr.	SGVSB-Nr.	CHF	Artikel Nr.	SGVSB-Nr.	CHF
	7913750000000000	145 359	349	7913790000000000	145 363	329

Wannen+Wellness						
Produkttyp	Fussgestell			Fussgestell		
Passend zu Serie	Tempano			Tempano		
Breite / Länge	1000 mm			1000 mm		
Tiefe / Breite	800 mm			900 mm		
Höhenverstellbar	70 - 100 mm			70 - 100 mm		
Farbe	Anthrazit Matt			Anthrazit Matt		
	Artikel Nr.	SGVSB-Nr.	CHF	Artikel Nr.	SGVSB-Nr.	CHF
	7913800000000000	145 364	337	7913810000000000	145 365	339

Wannen+Wellness						
Produkttyp	Fussgestell			Fussgestell		
Passend zu Serie	Tempano			Tempano		
Breite / Länge	1200 mm			1200 mm		
Tiefe / Breite	1200 mm			700 mm		
Höhenverstellbar	70 - 100 mm			70 - 100 mm		
Farbe	Anthrazit Matt			Anthrazit Matt		
	Artikel Nr.	SGVSB-Nr.	CHF	Artikel Nr.	SGVSB-Nr.	CHF
	7913760000000000	145 360	478	7913820000000000	145 366	362

Wannen+Wellness

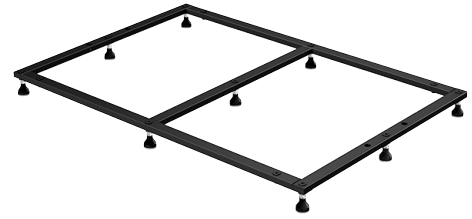
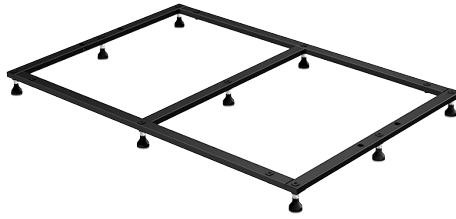

Produkttyp	Fussgestell			Fussgestell		
Passend zu Serie	Tempano			Tempano		
Breite / Länge	1200 mm			1200 mm		
Tiefe / Breite	800 mm			900 mm		
Höhenverstellbar	70 - 100 mm			70 - 100 mm		
Farbe	Anthrazit Matt			Anthrazit Matt		
	Artikel Nr.	SGVSB-Nr.	CHF	Artikel Nr.	SGVSB-Nr.	CHF
	791383000000000	145 367	367	791384000000000	145 368	369

Wannen+Wellness

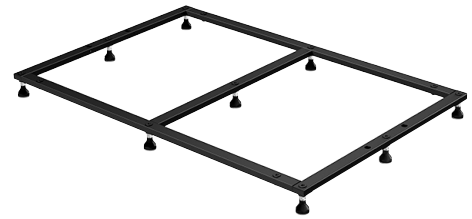
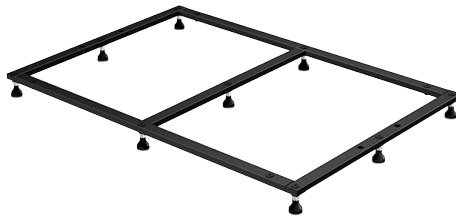

Produkttyp	Fussgestell			Fussgestell		
Passend zu Serie	Tempano			Tempano		
Breite / Länge	1200 mm			1200 mm		
Tiefe / Breite	1000 mm			750 mm		
Höhenverstellbar	70 - 100 mm			70 - 100 mm		
Farbe	Anthrazit Matt			Anthrazit Matt		
	Artikel Nr.	SGVSB-Nr.	CHF	Artikel Nr.	SGVSB-Nr.	CHF
	791385000000000	145 369	375	791386000000000	145 370	397

Wannen+Wellness

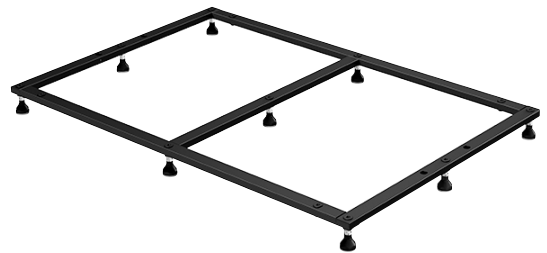
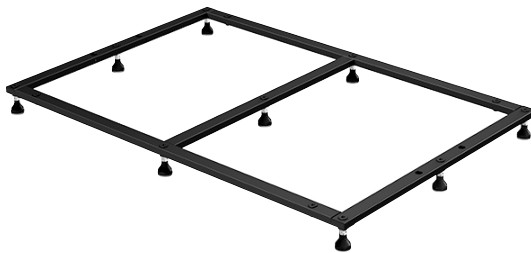

Produkttyp	Fussgestell			Fussgestell		
Passend zu Serie	Tempano			Tempano		
Breite / Länge	1400 mm			1400 mm		
Tiefe / Breite	800 mm			900 mm		
Höhenverstellbar	70 - 100 mm			70 - 100 mm		
Farbe	Anthrazit Matt			Anthrazit Matt		
	Artikel Nr.	SGVSB-Nr.	CHF	Artikel Nr.	SGVSB-Nr.	CHF
	791387000000000	145 371	400	791388000000000	145 372	401

Zubehör

Wannen+Wellness						
Produkttyp	Fussgestell			Fussgestell		
Passend zu Serie	Tempano			Tempano		
Breite / Länge	1400 mm			1500 mm		
Tiefe / Breite	1000 mm			750 mm		
Höhenverstellbar	70 - 100 mm			70 - 100 mm		
Farbe	Anthrazit Matt			Anthrazit Matt		
	Artikel Nr.	SGVSB-Nr.	CHF	Artikel Nr.	SGVSB-Nr.	CHF
	791389000000000	145 373	409	791390000000000	145 374	423

Wannen+Wellness						
Produkttyp	Fussgestell			Fussgestell		
Passend zu Serie	Tempano			Tempano		
Breite / Länge	1500 mm			1600 mm		
Tiefe / Breite	800 mm			800 mm		
Höhenverstellbar	70 - 100 mm			70 - 100 mm		
Farbe	Anthrazit Matt			Anthrazit Matt		
	Artikel Nr.	SGVSB-Nr.	CHF	Artikel Nr.	SGVSB-Nr.	CHF
	791391000000000	145 375	426	791392000000000	145 376	426

Wannen+Wellness						
Produkttyp	Fussgestell			Fussgestell		
Passend zu Serie	Tempano			Tempano		
Breite / Länge	1600 mm			1600 mm		
Tiefe / Breite	750 mm			900 mm		
Höhenverstellbar	70 - 100 mm			70 - 100 mm		
Farbe	Anthrazit Matt			Anthrazit Matt		
	Artikel Nr.	SGVSB-Nr.	CHF	Artikel Nr.	SGVSB-Nr.	CHF
	791393000000000	145 377	430	791394000000000	145 378	433

Wannen+Wellness

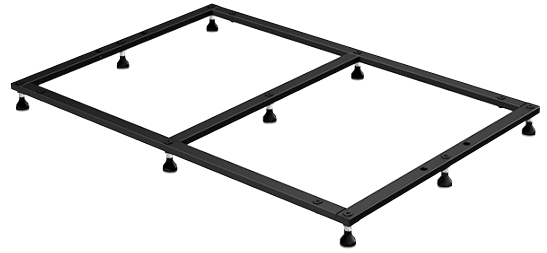
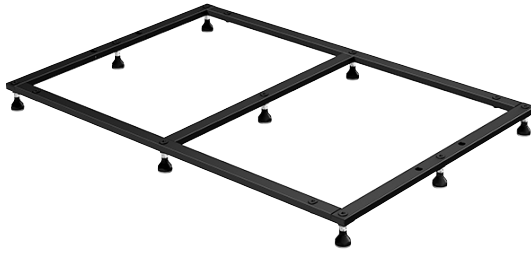

Produkttyp	Fussgestell			Fussgestell		
Passend zu Serie	Tempano			Tempano		
Breite / Länge	1600 mm			1700 mm		
Tiefe / Breite	1000 mm			700 mm		
Höhenverstellbar	70 - 100 mm			70 - 100 mm		
Farbe	Anthrazit Matt			Anthrazit Matt		
	Artikel Nr.	SGVSB-Nr.	CHF	Artikel Nr.	SGVSB-Nr.	CHF
	791395000000000	145 379	437	791396000000000	145 380	447

Wannen+Wellness

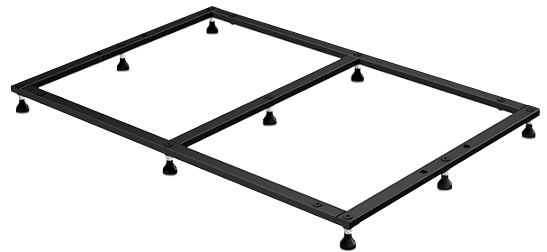
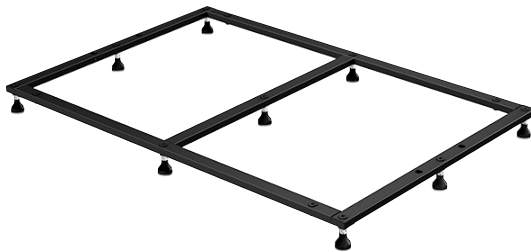



Produkttyp	Fussgestell			Fussgestell		
Passend zu Serie	Tempano			Tempano		
Breite / Länge	1700 mm			1700 mm		
Tiefe / Breite	750 mm			900 mm		
Höhenverstellbar	70 - 100 mm			70 - 100 mm		
Farbe	Anthrazit Matt			Anthrazit Matt		
	Artikel Nr.	SGVSB-Nr.	CHF	Artikel Nr.	SGVSB-Nr.	CHF
	791397000000000	145 381	449	791398000000000	145 382	452

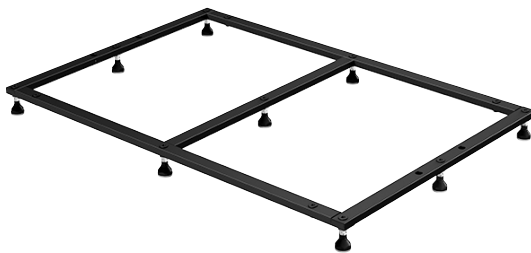

Wannen+Wellness



Produkttyp	Fussgestell					
Passend zu Serie	Tempano					
Breite / Länge	1800 mm					
Tiefe / Breite	900 mm					
Höhenverstellbar	70 - 100 mm					
Farbe	Anthrazit Matt					
	Artikel Nr.	SGVSB-Nr.	CHF			
	791399000000000	145 383	466			

Zubehör

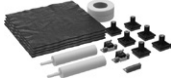
Wannen+Wellness						
						
Produkttyp	Wandprofil			Wannenanker		
Breite / Länge	3300 mm			100 mm		
Schalldämmung	✓			-		
passend zu	Duschwanne/Whirlwanne/Badewanne/Badewanne mit Tür			Duschwanne/Badewanne/Whirlwanne		
	Artikel Nr.	SGVSB-Nr.	CHF	Artikel Nr.	SGVSB-Nr.	CHF
	790126000000000	886 122	27	790103000000000	881 603	51



Wannen+Wellness						
						
Produkttyp	Schallschutz-Set			Schallschutz-Set		
passend zu	Duschwanne			Duschwanne		
Inkl. Schallschutz-Wannenanker	✓			-		
Inkl. Bitumenmatten	✓			-		
Inkl. Wandprofil	✓			✓		
Inkl. Schallentkopplung für Duschwannenfüsse	-			✓		
Inkl. Füße	✓			-		
	Artikel Nr.	SGVSB-Nr.	CHF	Artikel Nr.	SGVSB-Nr.	CHF
	791369000000000 ¹	127 231	223	791372000000000 ²	127 232	118

¹ Das Schallschutzset kann nicht zusammen mit einem Wannenträger montiert werden

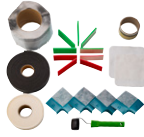
² Kann nur in Kombination mit einem Fussgestell verwendet werden

Wannen+Wellness						
						
Produkttyp	Abdicht-Set					
passend zu	Duschwanne					
Inkl. Wannenabdichtband	✓					
Inkl. 3D Dichtecken	✓					
Inkl. Schalldämmstreifen	✓					
	Artikel Nr.	SGVSB-Nr.	CHF			
	792803000000000 ¹	127 233	277			

¹ Kann nur beim bodenbündigen Einbau der Duschwanne verwendet werden

Wannen+Wellness						
						
Produkttyp	Schalungshilfe			Montage-Set		
passend zu	Duschwanne			-		
	Artikel Nr.	SGVSB-Nr.	CHF	Artikel Nr.	SGVSB-Nr.	CHF
	792805000000000 ¹	-	113	790850000000000	-	646

¹ Kann nur in Kombination mit einem Fussgestell verwendet werden

Wannen+Wellness			
Produkttyp	Wannenrandbohrung		
passend zu	Badewanne/Whirlwanne		
	Artikel Nr.	SGVSB-Nr.	CHF
	7906500000000000	121 909	147

Wannen+Wellness						
Produkttyp	Pflegeset			Austauschkartusche		
Inkl. Acrylpflege	✓			-		
Inkl. Schleifpaste	✓			-		
Inkl. Polierpaste	✓			-		
	Artikel Nr.	SGVSB-Nr.	CHF	Artikel Nr.	SGVSB-Nr.	CHF
	7903010000000000	-	104	7905980000000000	125 027	67

Wannen+Wellness			
Produkttyp	Kalkfilter		
	Artikel Nr.	SGVSB-Nr.	CHF
	7905920000000000	182 333	196

Wannen+Wellness						
Produkttyp	Nackenkissen			Nackenkissen		
Designer	sieger design			EOOS		
Material	Polyurethan			Polyurethan		
Farbe	Weiss			Weiss		
Passend zu Serie	Happy D.2 / Paiova			Paiova		
passend zu	Whirlwanne/Badewanne			Whirlwanne/Badewanne		
	Artikel Nr.	SGVSB-Nr.	CHF	Artikel Nr.	SGVSB-Nr.	CHF
	7900090000000000	122 145	188	7900010000000000	121 939	148

Wannen+Wellness			
Produkttyp	Nackenkissen		
Designer	Philippe Starck		
Material	Polyurethan		
Farbe	Weiss		
Passend zu Serie	Starck		
passend zu	Whirlwanne/Badewanne		
	Artikel Nr.	SGVSB-Nr.	CHF
	7900100000000000	122 143	140

Gebietsaufteilung

Duravit Schweiz AG

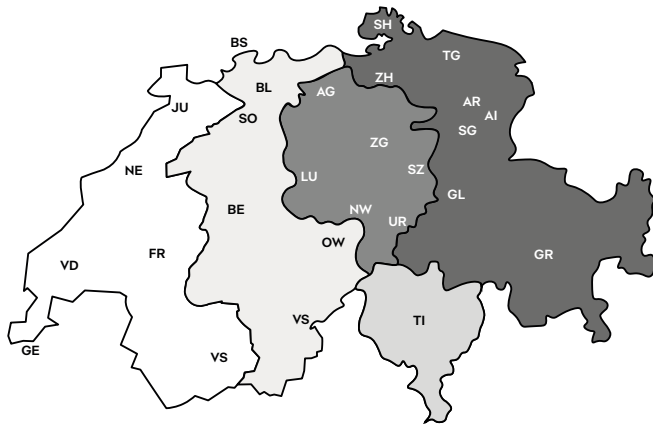

Duravit Schweiz AG
 Bahnweg 4
 5504 Othmarsingen
 Phone 062 887 25 50
 info@ch.duravit.com
 www.duravit.ch

- Mirco Venturi
- Reto Bolliger
- Rosario Adamo
- Antonio Buragina
- Jonas Bosshart
- Duravit Schweiz AG

Geschäftsführer

Markus Wasser
 079 434 38 37 /
 062 887 25 50
 markus.wasser@ch.duravit.com

Gebietsverantwortliche

Suisse Romande, Valais (FR)
 Mirco Venturi
 079 194 39 65
 mirco.venturi@ch.duravit.com

Basel, Solothurn, Bern, Wallis (DE)
 Reto Bolliger
 079 174 73 44
 reto.bolliger@ch.duravit.com

Zentral-CH, Zürich West und Oberland
 Antonio Buragina
 079 603 25 56
 antonio.buragina@ch.duravit.com

Ostschweiz, Graubünden, Glarus
 Jonas Bosshart
 079 924 07 88
 jonas.bosshart@ch.duravit.com

Tessin

Rosario Adamo
 079 603 25 43
 rosario.adamo@ch.duravit.com

Innendienst

Elena Martorana
 062 887 25 50
 elena.martorana@ch.duravit.com

Julia Meister
 062 887 25 50
 julia.meister@ch.duravit.com

Martin Neukomm
 062 887 25 50
 martin.neukomm@ch.duravit.com

Doris Baumann
 062 887 25 50
 doris.baumann@ch.duravit.ch

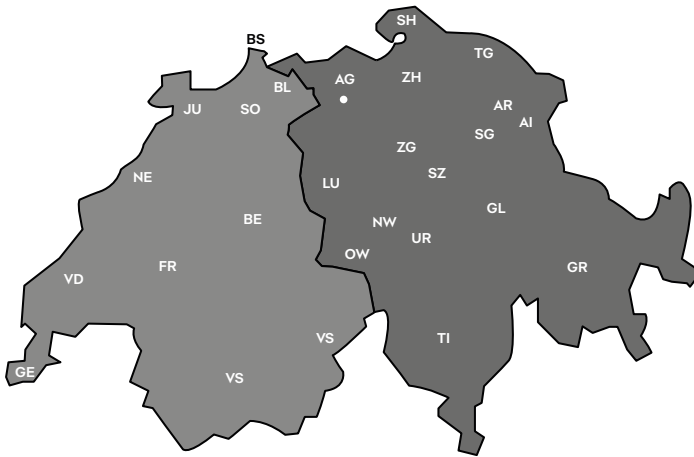
Duravit Schweiz AG

Duravit Schweiz AG
Bahnweg 4
5504 Othmarsingen
Phone 062 887 25 50
info@ch.duravit.com
www.duravit.ch

-  Reto Zbinden
-  Rosario Adamo
-  Duravit Schweiz AG

Kundendienst

PLZ 1000 - 4999
N.N.

PLZ 5000 - 9999
Rosario Adamo
079 603 25 43
rosario.adamo@ch.duravit.com

Elektrotechnische Anforderungen

in Räumen mit Badewanne, Whirlwanne, Dusche oder SensoWash* für den Hausgebrauch

1. Erläuterung IP-Code (= Internal Protection)

IP XX

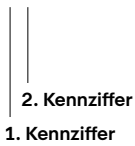

1. Kennziffer:

Schutz des Betriebsmittels gegen Eindringen von festen Fremdkörpern,
Schutz von Personen gegen Zugang zu gefährlichen Teilen

2. Kennziffer:

Schutz des Betriebsmittels gegen das Eindringen von Wasser mit schädlichen
Wirkungen = relevante Kennziffer für Räume mit Badewanne oder Dusche

1. Kennziffer		2. Kennziffer		
Schutzgrad	Schutz des Betriebsmittels gegen das Eindringen von festen Fremdkörpern	Schutz von Personen gegen Zugang zu gefährlichen Teilen	Schutzgrad	Schutz des Betriebsmittels gegen das Eindringen von Wasser mit schädlicher Wirkung
IP 0X	nicht geschützt	nicht geschützt	IP X0	nicht geschützt
IP 1X	≥ 50 mm Ø	Handrücken	IP X1	Tropfwasserschutz (senkrecht)
IP 2X	≥ 12,5 mm Ø	Finger	IP X2	Tropfwasserschutz (bis 15° Neigung)
IP 3X	≥ 2,5 mm Ø	Werkzeug	IP X3	Sprühwasserschutz
IP 4X	≥ 1,0 mm Ø	Draht	IP X4	Spritzwasserschutz
IP 5X	staubgeschützt	Draht	IP X5	Strahlwasserschutz
IP 6X	staubdicht	Draht	IP X6	starker Strahlwasserschutz
X	nicht angegeben	nicht angegeben	IP X7	Schutz bei zeitweiligem Untertauchen in Wasser
			IP X8	Schutz bei dauerndem Untertauchen in Wasser
			X	nicht angegeben

In Räumen mit Badewanne, Whirlwanne, Dusche oder SensoWash® für den Hausgebrauch

Hinweis:

Nachfolgende Darstellung entspricht der DIN VDE 0100-701:2008-10
Länderspezifische Normen, örtliche Vorschriften und die Niederspannungsrichtlinien können gegebenenfalls von dieser Darstellung abweichen und sind uneingeschränkt einzuhalten.

2. IP Zoneneinteilung

Situation bei Räumen mit Badewanne

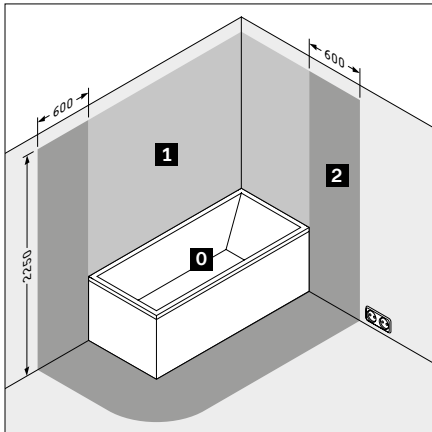

Situation bei Räumen mit Duschwanne

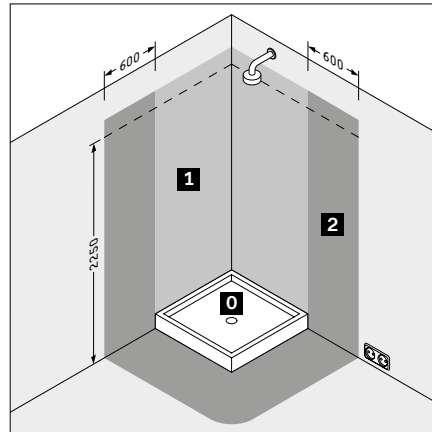

Situation bei Duschen ohne Wanne bzw. bodenbündiger Duschwanne

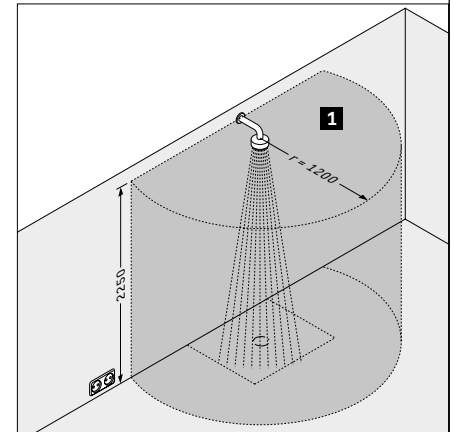

Zoneneinteilung in Räumen mit Badewanne oder Dusche		Mindestschutzart	Installation von SensoWash®	
0	Bereich 0	innerhalb der Badewanne oder Duschwanne	IP X7	nicht erlaubt
1	Bereich 1	- Oberhalb Badewanne oder Duschwanne, Höhe = 2250 mm über Fertigfußboden ¹⁾ - Bei Duschen ohne Duschwannen Abstand von 1200 mm vom Mittelpunkt der festen Wasse Austrittsstelle an Wand oder Decke, Höhe = 2250 mm über Fertigfußboden ¹⁾	IP X4	nicht erlaubt
2	Bereich 2	Fläche 600 mm vom Wannenrand, Höhe = 2250 mm über Fertigfußboden ¹⁾	IP X4	SensoWash® aufgrund Mindestschutzart IP X4 erlaubt. Schutzkontaktsteckdose hier nicht zulässig.

3. Schutzart von Duravit Produkten

Serie	Schutzart
SensoWash®	IP X4

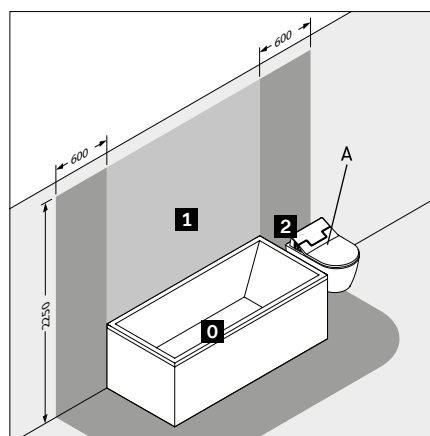

A SensoWash (IP X4) darf in Bereich 2 hineinragen

¹⁾ oder Höhe des höchsten fest angebrachten Brausekopfes/ Wasserauslasses; je nachdem, was höher ist

Elektrotechnische Anforderungen

in Räumen mit Badewanne, Whirlwanne oder Dusche für den Hausgebrauch - Möbel mit Elektrifizierung/Leuchten

Hinweis:

Nachfolgende Darstellung entspricht der DIN VDE 0100-701:2008:10
Länderspezifische Normen, örtliche Vorschriften und die Niederspannungsrichtlinien können gegebenenfalls von dieser Darstellung abweichen und sind uneingeschränkt einzuhalten.

2. IP Zoneneinteilung

Situation bei Räumen mit Badewanne

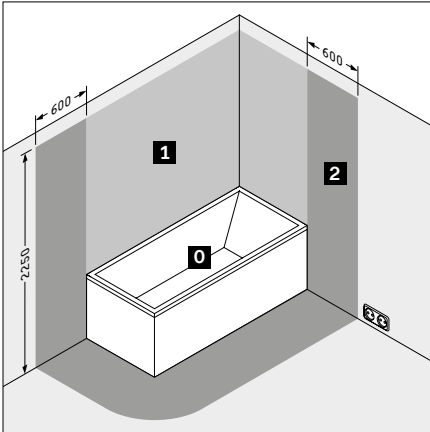

Situation bei Räumen mit Duschwanne

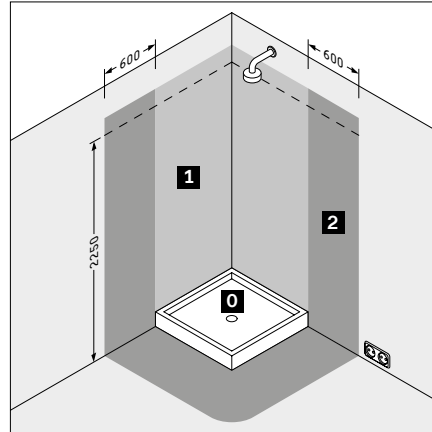

Situation bei Duschen ohne Wanne bzw. bodenbündiger Duschwanne

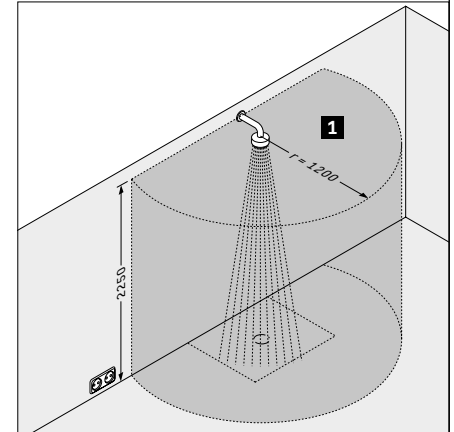

Zoneneinteilung in Räumen mit Badewanne oder Dusche			Mindestschutzart	Installation von Spiegel mit Beleuchtung und Spiegelschränke
0	Bereich 0	innerhalb der Badewanne oder Duschwanne	IP X7	nicht erlaubt
1	Bereich 1	- Oberhalb Badewanne oder Duschwanne, Höhe = 2250 mm über Fertigfußboden ¹⁾ - Bei Duschen ohne Duschwannen Abstand von 1200 mm vom Mittelpunkt der festen Wasserabtrittsstelle an Wand oder Decke, Höhe = 2250 mm über Fertigfußboden ¹⁾	IP X4	nicht erlaubt
2	Bereich 2	Fläche 600 mm vom Wannenrand, Höhe = 2250 mm über Fertigfußboden ¹⁾	IP X4	Spiegel mit Beleuchtung und Spiegelschränke müssen über die Mindestschutzart IP X4 verfügen, Lichtschalter im Spiegel sind erlaubt, Steckdosen dürfen nicht installiert sein. Die Errichtung eines Spiegelschranks mit IP X4 muss so erfolgen, dass eine im Spiegelschrank vorhandene Steckdose nicht in den Bereich 1 oder Bereich 2 hineinragt.

3. Schutzart von Duravit Produkten

Serie	Spiegel	Spiegelschränke
D-Code	IP 44	IP 44
Duravit No.1	IP 44	IP 44
Happy D.2	IP 44	-
Ketho.2	IP 44	IP 44
L-Cube	IP 44	IP 44
Licht und Spiegel	IP 44	IP 44
Luv	IP 44	-
Qatego Studio	IP 44	IP 44
F. A. Porsche Collection	IP 44	IP 44
Sivida	IP 44	-
White Tulip	IP 44	-
XSquare	IP 44	IP 44
Zencha	IP 44	-

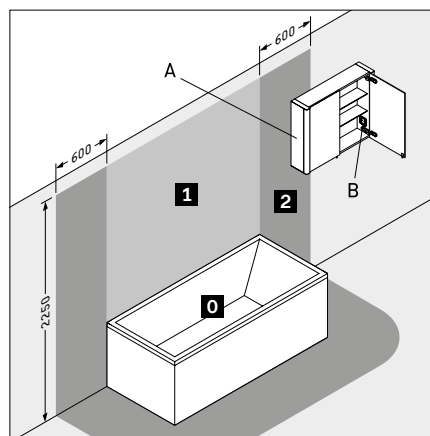

- A Spiegelschrank mit IP 44 darf in Bereich 2 hineinragen
B Eine im Spiegelschrank vorhandene Steckdose muss ausserhalb der Bereiche montiert sein

¹⁾ oder Höhe des höchsten fest angebrachten Brausekopfes/ Wasserauslasses; je nachdem, was höher ist

Bestellformular für Armaturenbohrungen

Kunde Kunden-Bestellnr.

Artikel-Nr. Datum

Auftrags-Nr.

Um die Armaturenbohrungen passgenau ausführen zu können, müssen die nachfolgenden Schritte nacheinander ausgeführt und alle Angaben vollständig gemacht werden. Bei Einsatz einer Rollbox / eines UP-Rohbausets für die Handbrause (vgl. Secuflex von Hansgrohe, HansaCompact von Hansa) muss zwingend auch eine Technische Zeichnung der Box mitgesendet werden. Ansonsten kann eine Auftragsbearbeitung nicht erfolgen. Bitte beachten Sie, dass Wannen mit Wannenrandbohrung von einer Rücknahme ausgeschlossen sind. Wannenrandarmaturen sind bei Bade- und Whirlwannen möglich.

1. Schritt: Bitte kreuzen Sie die gewünschte Wanne an.

700431
 # 760431

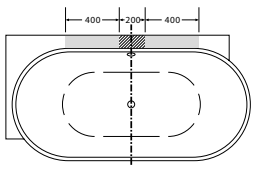

700432
 # 760432

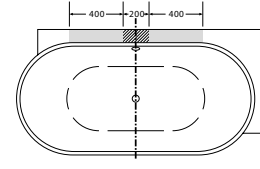

700433
 # 760433

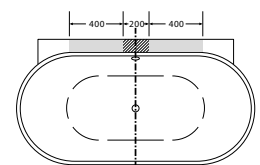

- Im Bereich der grauen Fläche sind Armaturenbohrungen möglich. (Voraussetzung: Verwendung einer Duravit Ab- und Überlaufgarnitur)
- Bohrungen im schraffierten Bereich sind nur bis zu einem Bohrdurchmesser von 40 mm möglich. (Voraussetzung: Verwendung einer Duravit Ab- und Überlaufgarnitur)

2. Schritt: Bitte geben Sie die Position der Bohrungen in Bezug auf die Mittelachse der Wanne an.

Armaturenbohrung mittig zur Mittelachse

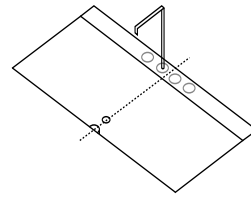

- 1-Loch Bohrung ○
- 2-Loch Bohrung ○ ○
- 3-Loch Bohrung ○ ○ ○
- 4-Loch Bohrung ○ ○ ○ ○
- 5-Loch Bohrung ○ ○ ○ ○ ○

Armaturenbohrung versetzt zur Mittelachse

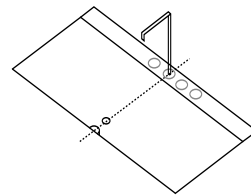

- 1-Loch Bohrung ○
- 2-Loch Bohrung ○ ○
- 3-Loch Bohrung ○ ○ ○
- 4-Loch Bohrung ○ ○ ○ ○

3. Schritt: Bohrbild vermessen. Bitte tragen Sie den Bohrabstand und Bohrdurchmesser für jede Bohrung direkt in die Zeichnung ein.

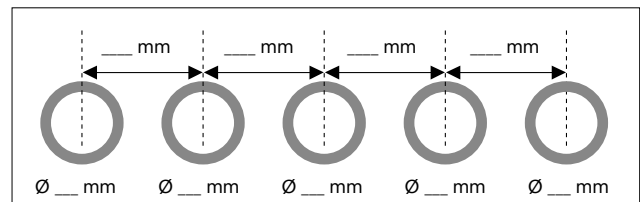

Qatego

Bestellformular für Armaturenbohrungen

Kunde Kunden-Bestellnr.

Artikel-Nr. Datum

Auftrags-Nr.

Um die Armaturenbohrungen passgenau ausführen zu können, müssen die nachfolgenden Schritte nacheinander ausgeführt und alle Angaben vollständig gemacht werden. Bei Einsatz einer Rollbox / eines UP-Rohbausets für die Handbrause (vgl. Secuflex von Hansgrohe, HansaCompact von Hansa) muss zwingend auch eine Technische Zeichnung der Box mitgesendet werden. Ansonsten kann eine Auftragsbearbeitung nicht erfolgen. Bitte beachten Sie, dass Wannen mit Wannenrandbohrung von einer Rücknahme ausgeschlossen sind. Wannenrandarmaturen sind nicht für Whirlwannen möglich.

1. Schritt: Bitte kreuzen Sie die gewünschte Wanne an.

Qatego Studio F. A.
Porsche Collection
 # 700615

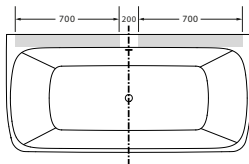

Im Bereich der grauen Fläche sind Armaturenbohrungen möglich.

2. Schritt: Bitte geben Sie die Position der Bohrungen in Bezug auf die Mittelachse der Wanne an.

Armaturenbohrung mittig zur Mittelachse

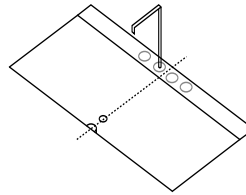

- 1-Loch Bohrung
- 2-Loch Bohrung
- 3-Loch Bohrung
- 4-Loch Bohrung
- 5-Loch Bohrung

Armaturenbohrung versetzt zur Mittelachse

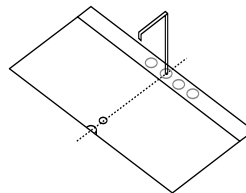

- 1-Loch Bohrung
- 2-Loch Bohrung
- 3-Loch Bohrung
- 4-Loch Bohrung

3. Schritt: Bohrbild vermessen. Bitte tragen Sie den Bohrabstand und Bohrdurchmesser für jede Bohrung direkt in die Zeichnung ein.

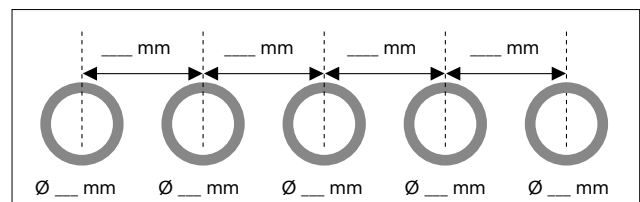

Bestellformular für Konsolen (Tiefe 480/550 mm)

Kunde	Auftrags-Nr.
Serie	Datum
Termin	Farbe
WT #	

Infobox: Individuelle Lösungen mit beliebig breiten Konsolen und beliebiger Anordnung der Unterschränke, Konsolenträger auf Anfrage (Skizze beilegen) / Maximale Konsolenbreite 2000 mm. Breiten bis 2700 mm auf Anfrage / Bei Doppellösungen oder variablen Lösungen ab 1001 mm ist zur Stabilisierung ein zusätzlicher Konsolenträger notwendig / Wir empfehlen eine Konsolen- Mindestbreite von 600 mm, wenn kein Unterschrank oder Waschtischunterschrank verwendet wird / Bitte geben Sie die genauen Koordinaten (Achsmass + Durchmesser) an! Auf Wunsch bohren wir gegen einen Aufpreis von 29 CHF Armaturenlocher für Highriser.

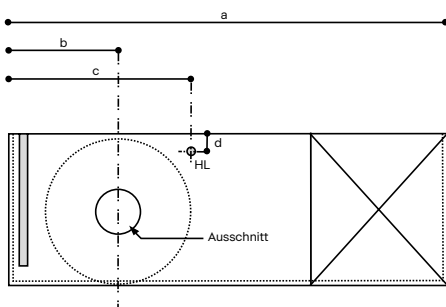

Um die variablen Konsolen passgenau fertigen zu können, benötigen wir nachfolgende Angaben:

- a = ____ mm Gesamtbreite der Konsole
- b = ____ mm Achsmass von linker Aussenkante der Konsole bis zur Mitte des Waschtischausschnitts.
- c = ____ mm Bei Hahnlochbohrung: Achsmass von linker Aussenkante der Konsole bis Mitte der Bohrung. Bei 2-Loch Waschtischarmatur: Zusätzlich zur Hahnlochbohrung noch Achsmass für Grifflochbohrung angeben.
- d = ____ mm Bei Hahnlochbohrung zudem Achsmass von Hinterkante Konsole bis Mitte der Bohrung. Bei 2-Loch Waschtischarmatur: Zusätzlich noch Achsmass von Hinterkante Konsole bis Mitte Grifflochbohrung angeben.

Infobox: Bei Konsolen freitragend: bis zu einer Breite von 1000 mm werden 2 Konsolenträger, bei einer Breite von 1001 mm - 1400 mm werden 3 Konsolenträger und bei einer Breite von 1401 mm - 2000 mm werden 4 Konsolenträger benötigt.

Bitte unbedingt in das Bestellformular eintragen. Um die Konsolenplatte im Grundriss einfacher aufzeichnen zu können, haben wir ein Raster vorgedruckt.

- Unterschrank / Waschtischunterbau
- Konsolenträger - Handtuchhalter # UV 9903 / UV 9917
- Konsolenträger - Winkel # UV 9902
- Konsolenträger - T-förmig # UV 9926
- HL = Hahnlochbohrung, D = 35 mm (Massangabe optional)

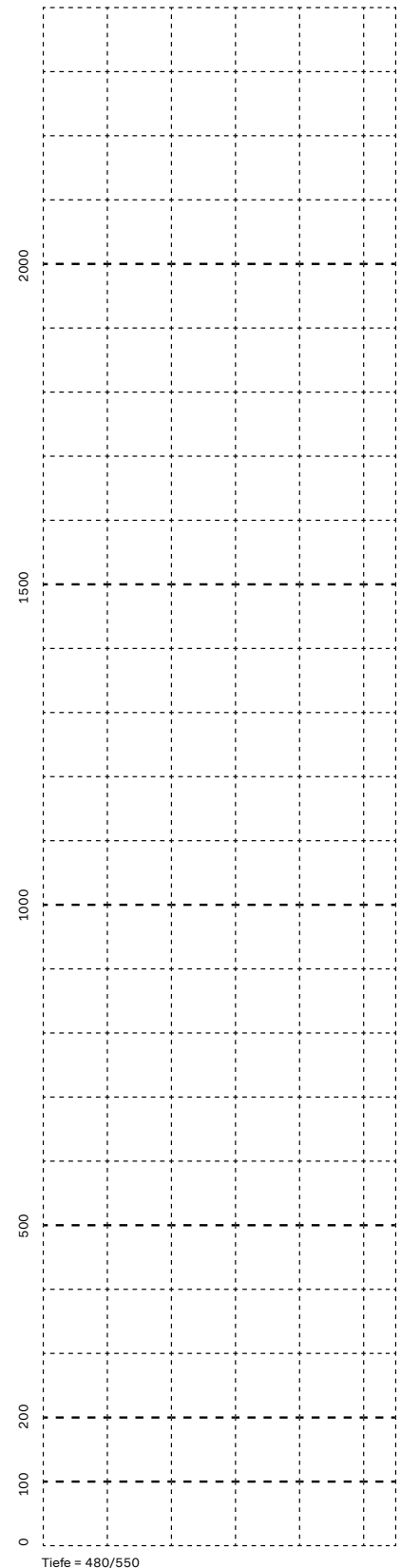

DuraStyle

Bestellhinweise für Konsolen

Regel 1: Handtuchhalter - Ausschnitt oben in der Konsolenfläche ist nur möglich, wenn die Konsole nicht an eine Wandfläche anschliesst. In Verbindung mit einem Konsolenträger ist ein Mindestabstand von 40 mm einzuhalten.

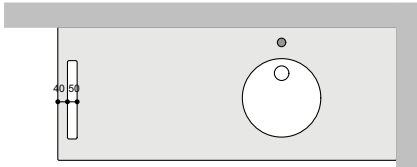
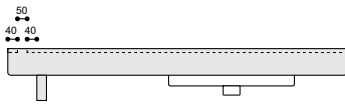

Regel 2: Min. seitlicher Überstand (einseitig) und min. Konsolenbreite bei Verwendung eines Handtuchhalter - Ausschnittes in der Blende, wobei die Konsole von einem Konsolenträger unterstützt wird = 520 / 1480 mm.

Der Handtuchhalter-Ausschnitt befindet sich immer neben einem Waschtisch und ist variabel positionierbar (Achsmassangabe in Bestellhilfe ist erforderlich).

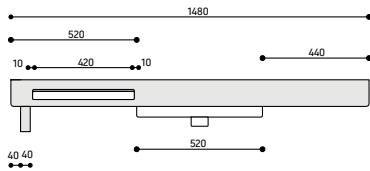

Bestellformular für Konsolen

Kunde	Auftrags-Nr.
Serie	Datum
Termin	Oberfläche
Unterschrank / Schubkastenablage #	

Infobox: Individuelle Lösungen unter Beachtung der Bestellinformationen/Regeln für DuraStyle Konsolen mit beliebig breiten Konsolen und beliebiger Anordnung der Unterschränke, Konsolenträger. Bitte Skizze beilegen / Maximale Konsolenbreite 2000 mm / Bitte geben Sie die genauen Koordinaten (Achsmass + Durchmesser) an! Auf Wunsch bohren wir gegen einen Aufpreis von 29 CHF Armaturenlocher für Highriser.

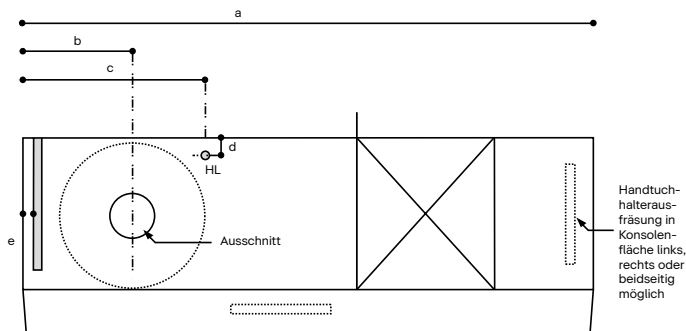

Um die variablen Konsolen passgenau fertigen zu können, benötigen wir nachfolgende Angaben:

- a = ____ mm Gesamtbreite der Konsole
- b = ____ mm Achsmass von linker Aussenkante der Konsole bis zur Mitte des Waschtischausschnitts.
- c = ____ mm Bei Hahnlochbohrung: Achsmass von linker Aussenkante der Konsole bis Mitte der Bohrung. Bei 2-Loch Waschtischarmatur: Zusätzlich zur Hahnlochbohrung noch Achsmass für Grifflochbohrung angeben.
- d = ____ mm Bei Hahnlochbohrung zudem Achsmass von Hinterkante Konsole bis Mitte der Bohrung. Bei 2-Loch Waschtischarmatur: Zusätzlich noch Achsmass von Hinterkante Konsols bis Mitte Grifflochbohrung angeben.
- e = ____ mm Gewünschter Abstand des Konsolenträgers angeben, von linker Aussenkante der Konsole gemessen, ebenso den Konsolenträgertyp (# UV 9926, UV 9902, UV 9933)

Infobox Bei Konsolen freitragend: bis zu einer Breite von 1000 mm werden 2 Konsolenträger, bei einer Breite von 1001 mm - 1400 mm werden 3 Konsolenträger und bei einer Breite von 1401 mm - 2000 mm werden 4 Konsolenträger benötigt.

- Unterschrank Waschtischunterbau
- Konsolenträger - Handtuchhalter # UV 9933
- Konsolenträger - Winkel # UV 9902 (40 mm)
- Konsolenträger - T-förmig # UV 9926
- HL = Hahnlochbohrung, D = 35 mm (Massangabe optional)

Bitte unbedingt in das Bestellformular eintragen. Um die Konsolenplatte im Grundriss einfacher aufzeichnen zu können, haben wir ein Raster vorgedruckt.

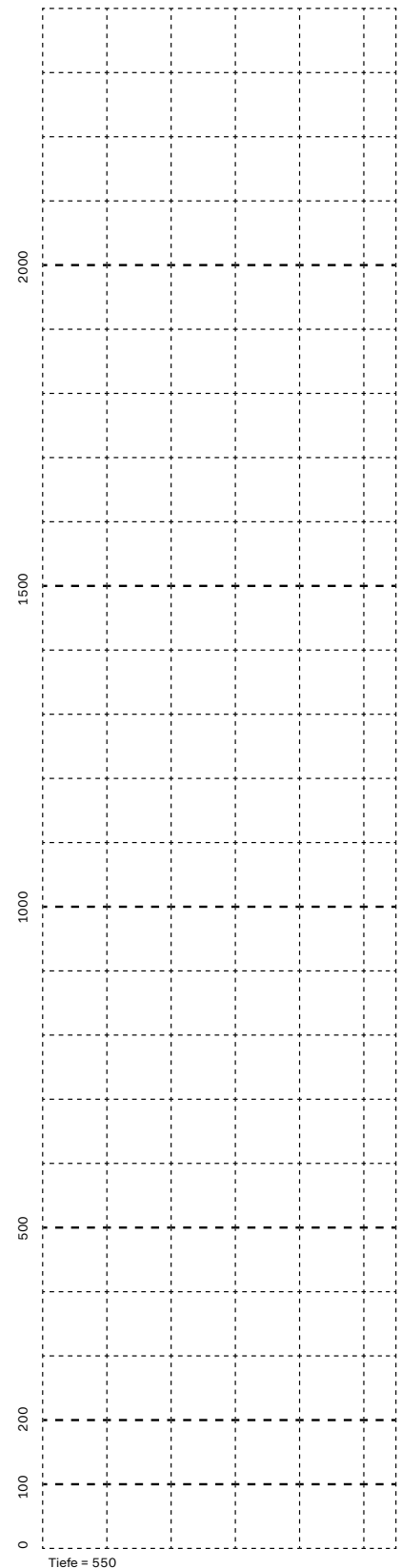

Allgemeine Geschäftsbedingungen

I. Geltung der Bedingungen

1. Unsere Verkaufsbedingungen gelten im Geschäftsverkehr mit Unternehmen im Sinne von § 14 BGB und juristischen Personen des öffentlichen Rechts oder einem öffentlich-rechtlichen Sondervermögen.
2. Unsere Verkaufsbedingungen gelten ausschliesslich; sie gelten auch für alle künftigen Geschäfte mit dem Besteller. Einkaufsbedingungen des Bestellers erkennen wir nicht an, auch nicht durch vorbehaltlose Vertragsdurchführung.
3. Mündliche Absprachen bedürfen zu ihrer Wirksamkeit der schriftlichen Bestätigung.

II. Vertragsschluss

1. Unsere Angebote sind freibleibend. Ebenso sind technische Beschreibungen und sonstige Angaben in Angeboten, Prospekten und sonstigen Informationen zunächst unverbindlich.
2. Wir behalten uns an Mustern, Kostenvorschlägen, Zeichnungen u.ä. Informationen körperlicher und unkörperlicher Art – auch in elektronischer Form – Eigentums- und Urheberrechte vor; sie dürfen Dritten nicht zugänglich gemacht werden.
Der Besteller verpflichtet sich, als vertraulich bezeichnete Informationen und Unterlagen nur mit unserer Zustimmung Dritten zugänglich zu machen.
3. Angaben im Sinne des Abs. 1 sowie in öffentlichen Äusserungen unsererseits durch Hersteller und seine Gehilfen (§ 434 Absatz 1 Satz 3 BGB) werden nur Bestandteil der Leistungsbeschreibung, wenn in diesem Vertrag ausdrücklich Bezug darauf genommen wird.

III. Preise und Zahlungsbedingungen

1. Unsere Preise verstehen sich „ab Werk“ ausschliesslich Verpackung und Mehrwertsteuer, letztere wird in gesetzlicher Höhe am Tage der Rechnungsstellung in der Rechnung gesondert ausgewiesen.
2. Der Besteller hat das Recht zur Aufrechnung oder ein Zurückbehaltungsrecht nur wegen unbestrittener oder rechtskräftig festgestellter Forderungen oder Ansprüche.

IV. Lieferung und Mitwirkungspflichten

1. Der Umfang unserer Lieferungspflicht ergibt sich ausschliesslich aus diesem Vertrag, Konstruktions-, Form- und Farbänderungen, die auf einer Verbesserung der Technik oder auf Forderungen des Gesetzgebers beruhen, bleiben vorbehalten, soweit die Änderungen nicht wesentlich oder für den Besteller unzumutbar sind.
2. Teillieferungen sind gestattet und können gesondert in Rechnung gestellt werden.
3. Die Angabe von Lieferfristen ist stets unverbindlich und erfolgt grundsätzlich unter dem Vorbehalt vertragsgemässer Mitwirkung des Bestellers.
4. Lässt sich eine vereinbarte Frist infolge von uns nicht beherrschbaren Umständen bei uns oder unseren Zulieferern nicht einhalten, so verlängert sie sich angemessen. Über einen solchen Fall werden wir den Besteller umgehend unterrichten. Dauern die behindernden Umstände einen Monat nach Ablauf der vereinbarten Frist immer noch an, kann jede Seite vom Vertrag zurücktreten. Weitergehende Ansprüche sind ausgeschlossen.
Das Gleiche gilt, wenn wir selbst nicht beliefert werden, obwohl wir bei zuverlässigen Lieferanten deckungsgleiche Bestellungen aufgegeben haben.

V. Erfüllungsort und Gefahrübergang

Erfüllungsort ist unser Geschäftssitz. Sofern sich aus der Auftragsbestätigung nichts anderes ergibt, ist Lieferung „ab Werk“ vereinbart. Die Gefahr geht auf den Besteller über, wenn der Liefergegenstand das Werk verlassen hat, und zwar auch dann, wenn Teillieferungen erfolgen oder noch andere Leistungen von uns übernommen wurden, z.B. die Versandkosten oder Anlieferung.

VI. Sachmängel, Rechtsmängel

1. Den Besteller trifft im Hinblick auf Sachmängel zunächst die gesetzliche Untersuchungs- und Rügeobliegenheit des § 377 HGB.
2. Aus Sachmängeln, die den Wert und die Tauglichkeit der Ware zu dem uns erkennbaren Gebrauch nicht oder nur unwesentlich beeinträchtigen, kann der Besteller keine weiteren Rechte herleiten.
3. Weist die Ware bei Gefahrübergang einen Sachmangel auf, so sind wir zur Nacherfüllung berechtigt. Diese erfolgt nach unserer Wahl durch Nachbesserung oder Ersatzlieferung. Übersteigen die Kosten der Nachbesserung mehr als 50% des Lieferwertes, so sind wir berechtigt, die Nachbesserung zu verweigern.
4. Sofern die Nacherfüllung fehlschlägt, in einer vom Besteller gesetzten, angemessenen Frist nicht erfolgt oder verweigert wird, ist der Besteller

nach seiner Wahl berechtigt, vom Vertrag zurückzutreten, eine dem Mangelunwert entsprechende Herabsetzung des Kaufpreises (Minderung) oder – in den Grenzen der folgenden Absätze – Schadensersatz statt der Leistung zu verlangen.
5. Führt ein Sachmangel zu einem Schaden, so haften wir nach den gesetzlichen Bestimmungen, sofern es sich um einen Personenschaden handelt, der Schaden unter das Produkthaftungsgesetz fällt oder auf Vorsatz oder grober Fahrlässigkeit beruht.
6. Sofern der Schaden auf einer schuldhaften Verletzung einer wesentlichen Vertragspflicht oder einer „Kardinalpflicht“ beruht, haften wir im übrigen nur für den vertragstypischen Schaden.
7. Weitergehende vertragliche oder deliktische Ansprüche des Bestellers sind ausgeschlossen. Wir haften deshalb insbesondere nicht für Schäden, die nicht am Liefergegenstand selbst entstanden sind; und für entgangenen Gewinn oder sonstige Vermögensschäden des Bestellers.
8. § 478 BGB bleibt durch die vorstehenden Absätze 2 bis 7 unberührt.
9. Die vorstehenden Bestimmungen gelten auch für Rechtsmängel.

VII. Sonstige Schadensersatzhaftungen

1. Die Bestimmungen in Abschnitt VI, Absätze 5 bis 7 gelten auch für Schadensersatzansprüche wegen sonstiger Pflichtverletzungen.
2. Im Fall der Verletzung einer vorvertraglichen Pflicht oder eines schon bei Vertragsschluss bestehenden Leistungshindernisses, beschränkt sich unsere Ersatzpflicht auf das negative Interesse.
3. Für unsere Deliktshaftung gelten die Bestimmungen in Abschnitt VI, Abs. 5 bis 7 entsprechend. Soweit unsere Haftung ausgeschlossen oder beschränkt ist, gilt dies auch für die persönliche Haftung unserer Organe, Angestellten, Arbeitnehmer, Mitarbeiter, Vertreter und Erfüllungsgehilfen.

VIII. Verjährung

1. Der Nacherfüllungsanspruch des Bestellers verjährt vorbehaltlich der §§ 438 Absatz 1 Nr. 2, 479 BGB in zwei Jahren ab Ablieferung der Ware und gilt für Whirlwannen, Pools, Saunen, Dampfduschen, SensoWash Dusch WC Sitze, DuraSystem (für alle diese Produktkategorien sind die geltenden Produkt- und speziell die Wartungshinweise zu beachten) und alle Verschleisstelle. Bei Sanitärkeramik, Bade- und Duschwannen, Accessoires, WC Sitze, Badmöbeln sowie Armaturen in 5 Jahren.
2. Für Schadensersatzansprüche beträgt die Verjährungsfrist vorbehaltlich der §§ 438 Absatz 1 Nr. 2, 479 BGB ein Jahr.
3. Für Ansprüche aus dem Produkthaftungsgesetz und in Fällen von Vorsatz und grober Fahrlässigkeit bleibt es bei der gesetzlichen Verjährung.

IX. Eigentumsvorbehalt

1. Das Eigentum an der gelieferten Ware bleibt uns so lange vorbehalten, bis unsere sämtlichen Forderungen gegen den Besteller aus der Geschäftsverbindung, einschliesslich künftiger entstehender Forderungen aus gleichzeitig oder später abgeschlossenen Verträgen, beglichen sind. Das gilt auch, wenn Forderungen in eine laufende Rechnung eingestellt sind und der Saldo gezogen und anerkannt ist.
Das gilt auch für Ware, die vereinbarungsgemäss an Dritte (z.B. Einkaufsverbände) berechnet wurde.
2. Der Besteller ist berechtigt, die Waren im ordentlichen Geschäftsgang zu veräussern oder zu verarbeiten. Etwaige Verarbeitungen nimmt er für uns vor, ohne dass wir hieraus verpflichtet werden. Bei Verarbeitung, Verbindung oder Vermischung der Vorbehaltsware mit anderen Waren entsteht für uns grundsätzlich ein Miteigentumsanteil an der neuen Sache, und zwar bei Verarbeitung im Verhältnis des Wertes (= Rechnungsbruttowert einschliesslich Nebenkosten und Steuern) der Vorbehaltsware zum Wert der neuen Sache, bei Verbindung oder Vermischung im Verhältnis des Wertes der Vorbehaltsware zum Wert der anderen Waren.
3. Der Besteller tritt uns hiermit alle Forderungen ab, die ihm aus der Weiterveräusserung gegen Dritte erwachsen. Zur Einziehung dieser Forderungen bleibt er auch nach der Abtretung ermächtigt. Unsere Befugnis, die

Forderung selbst einzuziehen, bleibt hiervon unberührt; jedoch werden wir von diesem Recht keinen Gebrauch machen, solange der Besteller seinen Zahlungs- und sonstigen Verpflichtungen ordnungsgemäss nachkommt. Auf Verlangen hat uns der Besteller die abgetretenen Forderungen und deren Schuldner mitzuteilen, alle zum Einzug erforderlichen Angaben zu machen, die zugehörigen Unterlagen auszuhandigen und die Schuldner von der Abtretung zu unterrichten.
4. Bei Vertragswidrigem Verhalten des Bestellers, insbesondere bei Zahlungsverzug, sind wir zum Rücktritt und zur Rücknahme der Ware berechtigt. Zwecks Rücknahme der Ware gestattet uns der Besteller hiermit unwiderruflich, seine Geschäfts- und Lagerräume ungehindert zu betreten und die Waren mitzunehmen.
5. Der Besteller darf, soweit und solange der Eigentumsvorbehalt besteht, Waren oder aus diesen hergestellte Sachen ohne unsere Zustimmung weder zur Sicherung übereignen noch verpfänden. Abschlüsse von Finanzierungsverträgen (z.B. Leasing), die die Übereignung unserer Vorbehaltsware einschliessen, bedürfen unserer vorherigen schriftlichen Zustimmung, sofern nicht der Vertrag das Finanzierungsinstitut verpflichtet, den uns zustehenden Kaufpreisanteil unmittelbar an uns zu zahlen.
6. Bei Verpfändung und sonstigen Eingriffen Dritter hat uns der Besteller unverzüglich schriftlich zu benachrichtigen. Ihm ist untersagt, mit seinen Abnehmern Abreden zu treffen, die unsere Rechte beeinträchtigen könnten.
7. Wir verpflichten uns, die uns zustehenden Sicherheiten auf Verlangen des Bestellers und nach unserer Wahl insoweit freizugeben, als der realisierbare Wert der Sicherheiten die zu sichernden Forderungen um mehr als 20% oder ihren Nennbetrag um mehr als 50% übersteigt.

X. Allgemeines

1. Die Rechte des Bestellers aus diesem Vertrag sind nicht übertragbar.
2. Die Unwirksamkeit einzelner Bestimmungen berührt die Wirksamkeit der übrigen nicht.
3. Ist der Besteller Kaufmann, so ist Gerichtsstand für alle Streitigkeiten mit ihm unser Geschäftssitz. Wir sind jedoch berechtigt, am Hauptsitz des Bestellers Klage zu erheben.
4. Es gilt ausschliesslich deutsches Recht.

XI. Rechtliche Rahmenbedingungen zum elektronischen Datenaustausch

1. Wir ermöglichen unseren Kunden nahezu alle Geschäftsprozesse auf elektronischem Wege abzuwickeln.
Basis dieser Kommunikation sind Definitionen, die zwischen der ARGE Neue Medien und dem DG Haustechnik als branchenübliche Satzformate vereinbart wurden. Wir informieren den Kunden vor Aufnahme der elektronischen Kommunikation über Übertragungsmedien und notwendige Adressen, über die wir im elektronischen Datenverkehr erreichbar sind, ebenso über den Inhalt des Subsets, der von uns empfangen und weiterverarbeitet wird.
2. Vor Aufnahme des elektronischen Datenaustausches werden die beim Kunden geführten Stammdatenbestände auf Richtigkeit und Vollständigkeit überprüft. Wir unterstützen dies durch Bereitstellen von werkseitigen Stammdatenbeständen.
3. Gültig sind die Preise und Konditionen, die wir mit dem Kunden vereinbart haben (Preislisten, Konditionen). In der Bestellung vom Kunden angegebene Preise werden beim Bestelleingang nicht verarbeitet.
4. Fehlerhafte Nachrichten, d.h. solche, die nicht dem Aufbau des definierten Satzformates entsprechen, gelten für beide Seiten als nicht übertragen. In einem solchen Fall erfolgt die direkte Absprache mit den technisch und fachlich Verantwortlichen des Kunden.
5. Die Partner sorgen jeweils für die zur Sicherstellung der Vertraulichkeit und des Datenschutzes notwendigen Massnahmen.
6. Geplante Stillstandszeiten bei der elektronischen Datenübermittlung sind dem Partner so frühzeitig wie möglich mitzuteilen. Störungen werden den betroffenen Partnern so früh wie möglich mitgeteilt.
7. Der Kunde eröffnet uns in angemessener Frist die Möglichkeit, ebenfalls Geschäftsbriefe auf elektronischen Wege zu empfangen. Dies sind die zwischen DG-Haustechnik und ARGE Neue Medien verabschiedeten Nachrichtentypen, jeweils auf dem jüngsten Stand (z.Zt. Stammdaten, Bestellbestätigungen, Lieferavis, Rechnungen).

Farbtabelle Keramik

Farbe	00 – Weiss	13 – Anthrazit Matt	26 - Weiss/Weiss Seidenmatt	32 - Weiss Seidenmatt	61 – Weiss/Anthrazit Matt	67 – Grau Seidenmatt	AA - Weiss Hochglanz (DuraShield)	AC - Weiss Seidenmatt (DuraShield)	AM - Clay Terra Matt (DuraShield)
Farbnummer	00 – Weiss	13 – Anthrazit Matt	26 - Weiss/Weiss Seidenmatt	32 - Weiss Seidenmatt	61 – Weiss/Anthrazit Matt	67 – Grau Seidenmatt	AA - Weiss Hochglanz (DuraShield)	AC - Weiss Seidenmatt (DuraShield)	AM - Clay Terra Matt (DuraShield)
Sanitärkeramik									
Serie 1930	●	-	-	-	-	-	-	-	-
Architec	●	-	-	-	-	-	-	-	-
Balcoon	-	-	-	-	-	-	●	●	●
Cape Cod	●	-	●	●	-	-	-	-	-
D-Code	●	-	-	-	-	-	-	-	-
D-Neo	●	-	-	-	-	-	-	-	-
DuraSquare	●	-	-	-	-	-	-	-	-
DuraStyle	●	-	-	-	-	-	-	-	-
Duravit Design Classics	●	-	-	-	-	-	-	-	-
Duravit No. 1	●	-	-	-	-	-	-	-	-
Happy D.2	●	●	-	-	●	-	-	-	-
Luv	●	-	●	-	-	-	-	-	-
ME by Starck	●	-	-	●	-	-	-	-	-
Qatego Studio F. A. Porsche Collection	●	-	-	-	-	-	-	-	-
Starck 1	●	-	-	-	-	-	-	-	-
Starck 3	●	-	-	-	-	-	-	-	-
Vero Air	●	-	-	-	-	-	-	-	-
Vero	●	-	-	-	-	-	-	-	-
White Tulip	●	-	-	-	-	-	-	-	-
Zencha	●	●	-	●	-	●	-	-	-

DuroCast

Farbtabelle

	Cape Cod	D-Neo	Luv	Gatego Studio F. A. Porsche Collection	Sivida	Stonetto	Zencha
DuroCast Plus							
32 Weiss Matt	●	-	●	●	●	-	●
FG/FH Blassgrün Matt	-	-	-	-	●	-	-
F1 Dunkelgrau Matt	-	-	-	-	●	-	-
DuroCast UltraResist							
32 Weiss Matt	-	●	-	-	-	-	-
38 Weiss	-	-	-	-	-	●	-
68 Anthrazit	-	-	-	-	-	●	-

Farbtabelle Metalloberflächen
Armaturen und Accessoires

	B.1	B.2	Balcoon	C.1	Circle	Manhattan	Sensor 1	Showers	Thermostate	Tulum	Wave	White Tulip	D-Code Accessoires	Karree Accessoires	Starck T Accessoires
10 Chrom	●	●	●	●	●	●	●	●	●	●	●	●	●	●	●
70 Edelstahl Gebürstet	-	-	●	-	-	-	-	●	●	-	●	-	-	-	-
04 Bronze Gebürstet	-	-	-	-	-	-	-	●	●	-	●	-	-	-	-
34 Gold Poliert	-	-	-	-	-	-	-	●	●	-	●	-	-	-	-
46 Schwarz Matt	-	-	●	●	-	●	-	●	●	●	●	-	●	-	●

Wannenverkleidungen / Wellnessprodukte

Farbtabelle Möbeloberflächen

	Starck	
Acryl		
82 Weiss Acryl	●	

Farbtabelle Möbeloberflächen

	Balcoon	D-Code	D-Neo	DuraStyle	Duravit No. 1	Happy D.2	Ketho	Ketho.2	L-Cube	Licht und Spiegel	Qatego Studio F. A. Porsche Collection	Luv	Sivida	Starck 1	White Tulip	XSquare	Zencha
Quarzstein¹⁾																	
17 Weiss Struktur	-	-	-	-	-	-	-	-	-	-	-	● ¹⁾	-	-	-	-	-
25 Sand Struktur	-	-	-	-	-	-	-	-	-	-	-	● ¹⁾	-	-	-	-	-
33 Grau Struktur	-	-	-	-	-	-	-	-	-	-	-	● ¹⁾	-	-	-	-	-
Glas³⁾																	
63 Schwarz Linienstruktur	-	-	-	-	-	-	-	-	-	-	-	-	-	-	-	-	● ³⁾
64 Weiss	-	-	-	-	-	-	-	-	-	-	-	-	-	-	-	-	● ³⁾
Massivholz																	
76 Europ. Eiche massiv	-	-	-	● ²⁾	-	-	-	-	-	-	-	-	-	-	-	-	-
77 Amerik. Nussbaum massiv	-	-	-	● ²⁾	-	-	-	-	-	-	-	● ¹⁾	-	-	● ³⁾	● ¹⁾	-
H5 Eiche Natur massiv	-	-	-	-	-	-	-	-	-	-	-	-	-	-	● ³⁾	-	-
Echtholz furnier																	
69 Nussbaum gebürstet	-	-	-	-	-	●	-	-	●	-	-	-	-	-	-	-	-
71 Mediterrane Eiche	-	-	-	-	-	●	-	-	●	-	-	-	-	-	-	-	-
72 Eiche dunkel gebürstet	-	-	-	-	-	-	-	-	●	-	-	-	-	-	-	-	-
Mineralkomposit																	
IA Lava Struktur	●	-	-	-	-	-	-	-	-	-	-	-	-	-	-	-	-
IB Basalt Struktur	●	-	-	-	-	-	-	-	-	-	-	-	-	-	-	-	-
IC Concrete Struktur	●	-	-	-	-	-	-	-	-	-	-	-	-	-	-	-	-
Dekor																	
07 Betongrau Matt	-	-	●	●	-	-	●	●	●	-	-	-	-	-	-	●	-
16 Eiche Schwarz	-	-	●	●	-	-	●	●	●	-	●	-	-	-	-	●	● ³⁾
18 Weiss Matt	-	●	●	●	●	-	●	●	●	-	●	-	●	-	-	●	-
21 Nussbaum Dunkel	-	-	●	●	-	-	●	●	●	-	-	-	-	-	-	-	-
22 Weiss Hochglanz	-	●	●	●	-	●	●	●	●	-	●	-	●	-	-	●	-
30 Eiche Natur	-	-	●	●	-	-	●	●	●	-	●	-	-	-	-	-	● ³⁾
43 Basalt Matt	-	-	●	●	-	-	●	●	●	-	●	-	-	-	-	●	-
49 Graphit Matt	-	●	●	●	●	-	●	●	●	-	●	-	●	-	-	●	-
55 Eiche Marmoriert	-	●	●	-	-	-	-	●	●	-	●	-	●	-	-	-	-
75 Leinen	-	-	●	●	-	●	●	●	●	-	-	-	-	-	-	●	-
79 Nussbaum Natur	-	-	●	●	-	-	●	●	●	-	-	-	●	-	-	-	-
80 Graphit Supermatt	-	-	-	-	-	●	-	●	●	-	●	-	-	-	-	●	● ⁴⁾
83 Taupe Supermatt	-	-	-	-	-	●	-	●	●	-	●	-	-	-	-	●	● ⁴⁾
84 Weiss Supermatt	-	-	-	-	-	●	-	●	●	-	●	-	-	-	-	●	● ⁴⁾
91 Taupe Matt	-	●	●	●	-	-	●	●	●	-	●	-	-	-	-	●	-
HH Blassgrün Matt	-	●	-	-	-	-	-	-	-	-	-	-	●	-	-	-	-
HG Fjordgrün Matt	-	●	-	-	-	-	-	-	-	-	-	-	-	-	-	-	-
ID Elfenbein Matt	●	-	-	-	-	-	-	-	-	-	-	-	-	-	-	-	-
IE Sandbeige Matt	●	-	-	-	-	-	-	-	-	-	-	-	-	-	-	-	-
IF Umbra Matt	●	-	-	-	-	-	-	-	-	-	-	-	-	-	-	-	-
IG Schieferbraun Matt	●	-	-	-	-	-	-	-	-	-	-	-	-	-	-	-	-
IH Terracino Matt	●	-	-	-	-	-	-	-	-	-	-	-	-	-	-	-	-
JD Elfenbein Strukturiert	●	-	-	-	-	-	-	-	-	-	-	-	-	-	-	-	-
JE Sandbeige Strukturiert	●	-	-	-	-	-	-	-	-	-	-	-	-	-	-	-	-
JF Umbra Strukturiert	●	-	-	-	-	-	-	-	-	-	-	-	-	-	-	-	-
JG Schieferbraun Strukturiert	●	-	-	-	-	-	-	-	-	-	-	-	-	-	-	-	-
JH Terracino Strukturiert	●	-	-	-	-	-	-	-	-	-	-	-	-	-	-	-	-
Lack																	
36 Weiss Seidenmatt	-	-	-	-	-	●	-	-	-	-	-	●	-	●	●	●	-
39 Nordic Weiss Seidenmatt	-	-	-	-	-	●	-	-	-	-	-	●	-	●	●	●	-
40 Schwarz Hochglanz	-	-	-	-	-	-	-	-	●	-	-	-	-	●	●	●	-
58 Graphit Seidenmatt	-	-	-	-	-	-	-	-	-	-	-	-	-	●	●	●	-
60 Taupe Seidenmatt	-	-	-	-	-	●	-	-	-	-	-	●	-	●	●	●	-
85 Weiss Hochglanz	-	-	-	-	-	-	-	-	●	-	-	-	-	●	●	●	-
89 Flannel Grey Hochglanz	-	-	-	-	-	-	-	-	●	-	-	-	-	●	●	●	-
90 Flannel Grey Seidenmatt	-	-	-	-	-	-	-	-	●	-	-	-	-	●	●	●	-
92 Steingrau Seidenmatt	-	-	-	-	-	●	-	-	-	-	-	●	-	●	●	●	-
98 Nachtblau Seidenmatt	-	-	-	-	-	●	-	-	-	-	-	●	-	●	●	●	-
H1 Graphit Hochglanz	-	-	-	-	-	-	-	-	-	-	-	●	-	●	●	●	-
H2 Steingrau Hochglanz	-	-	-	-	-	-	-	-	-	-	-	-	-	●	●	●	-

¹⁾ nur Konsolenplatten / ²⁾ nur Möbel-Accessoires / ³⁾ nur Fronten / ⁴⁾ nur Korpus und Regal

Möbeloberflächen

Dekor

16 Eiche Schwarz	30 Eiche Natur
21 Nussbaum Dunkel	55 Eiche Marmoriert
79 Nussbaum Natur	75 Leinen
80 Graphit Supermatt	49 Graphit Matt
IG Schieferbraun Matt	JG Schieferbraun Strukturiert
43 Basalt Matt	07 Betongrau Matt
HG Fjordgrün Matt	HH Blassgrün Matt
IF Umbra Matt	JF Umbra Strukturiert
IH Terraccino Matt	JH Terraccino Strukturiert
IE Sandbeige Matt	JE Sandbeige Strukturiert
83 Taupe Supermatt	91 Taupe Matt
ID Elfenbein Matt	JD Elfenbein Strukturiert
84 Weiss Supermatt	18 Weiss Matt
22 Weiss Hochglanz	

Echtholz furnier

72 Eiche Dunkel gebürstet
69 Nussbaum gebürstet
71 Mediterrane Eiche

Massivholz

77 Amerik. Nussbaum massiv
76 Europäische Eiche massiv
H5 Eiche Natur massiv

Lack

H1 Graphit Hochglanz	58 Graphit Seidenmatt
40 Schwarz Hochglanz	98 Nachtblau Seidenmatt
89 Flannel Grey Hochglanz	90 Flannel Grey Seidenmatt
H2 Steingrau Hochglanz	92 Steingrau Seidenmatt
85 Weiss Hochglanz	60 Taupe Seidenmatt
36 Weiss Seidenmatt	39 Nordic Weiss Seidenmatt

Mineralkomposit

IA Lava Struktur	IB Basalt Struktur
IC Concrete Struktur	

Lichtfelddekor



Glas

64 Weiss	63 Schwarz Linienstruktur
--------------------	--



Upgrade your everyday

Duravit Schweiz AG

Bahnweg 4
5504 Othmarsingen
Phone 062 887 25 50
info@ch.duravit.com
www.duravit.ch

Für Profis:
pro.duravit.ch